

# [more]<sup>®</sup> 2018





## INHALT / INDEX

### TISCHE / TABLES

B14	4
CURVE	6
LAX TISCH	8
LAX SEKRETÄR	10
MOUNT	12
<b>NEU</b> NIL	14
P68	16
PERO	18
SLIC	20
STATO	22
THUNA	24
TIN	26
TIRA	28
TOSH	30
VARAN	34
VOLTA	36

### KONFERENZTISCHE / CONFERENCE TABLES

MOUNT XXL	40
STATO XXL	42
VARAN XXL	44

### BEISTELLTISCHE / SIDE TABLES

B14	46
DRIP	48
LAX KONSOLE	50
<b>NEU</b> P68, PEBBLE	52
<b>NEU</b> PERO, VARAN	54

### BÄNKE / BENCHES

BLOW	56
BOP	62
LAX POLSTERBANK	64
LAX DAYBED	66
MOUNT	68
STATO	70
TOSH	72

### STÜHLE / CHAIRS

CORBO	74
LUZ	76
MUDI	78
PEC	80

### STAURAUUM / STORAGE

<b>NEU</b> HARRI	82
LAX	84
<b>NEU</b> PERO	86
R5	88

### BETTEN / BEDS

B15	94
BLOW	96
NOVA	98
ROOM	100
SOVA	102
TORO	104

### HINWEISE / COMMENTS

MÖBELSTOFFE / FABRICS	106
HOLZTÖNE / WOOD COLORS	107
MEDIEN-TECHNIK / MEDIA TECHNOLOGY	108
WICHTIGE HINWEISE / IMPORTANT COMMENTS	109
GESCHÄFTSBEDINGUNGEN / TERMS AND CONDITIONS	110

# B14 ESSTISCH / DINNER TABLE

Tischmaß table size	Eiche oak		Holztöne 2 wood color 2		Nussbaum-Splint walnut sap-wood		Amerik. Nussbaum american walnut	
	Euro	inkl. 19%	Euro	inkl. 19%	Euro	inkl. 19%	Euro	inkl. 19%
<b>Tischplatte rund / quadratisch</b> – tabletop round / square								
ø 90 / 90 x 90 cm	<b>1590</b>	1892	<b>1670</b>	1987	<b>1690</b>	2011	<b>1790</b>	2130
ø 100 / 100 x 100 cm	<b>1690</b>	2011	<b>1775</b>	2112	<b>1790</b>	2130	<b>1890</b>	2249
ø 110 / 110 x 110 cm	<b>1890</b>	2249	<b>1985</b>	2362	<b>1890</b>	2249	<b>2120</b>	2523
ø 120 / 120 x 120 cm	<b>2120</b>	2523	<b>2226</b>	2649	<b>2120</b>	2523	<b>2220</b>	2642
ø 130 / 130 x 130 cm	<b>2220</b>	2642	<b>2331</b>	2774	<b>2220</b>	2642	<b>2420</b>	2880
ø 140 / 140 x 140 cm	<b>2420</b>	2880	<b>2541</b>	3023	<b>2420</b>	2880	<b>2620</b>	3118

<b>Tischplatte rechteckig/oval, Maserung längslaufend</b> – Tabletop rectangular/oval, grain lengthwise								
90 x 60 / 70 cm	<b>1390</b>	1654	<b>1460</b>	1737	<b>1490</b>	1773	<b>1590</b>	1892
100 x 60 / 70 cm	<b>1490</b>	1773	<b>1565</b>	1862	<b>1590</b>	1892	<b>1690</b>	2011
110 x 60 / 70 cm	<b>1590</b>	1892	<b>1670</b>	1987	<b>1690</b>	2011	<b>1790</b>	2130
120 x 60 / 70 cm	<b>1690</b>	2011	<b>1775</b>	2112	<b>1790</b>	2130	<b>1890</b>	2249

Bei Zwischenmaßen nehmen Sie bitte den nächsthöheren Preis. – For intermediate sizes please take the next higher price.

#### Aufpreis / surcharge

Farbtöne nach Freigabemuster custom color according to sample	Sonderfarbton Untergestell custom color shade steel base	Tischhöhe 30/45 table height 30/45
<b>+15%</b>	<b>+150 (178)* Euro</b>	<b>ohne Aufpreis / no surcharge</b>

\* Preise in Klammern inkl. 19% MwSt. – Prices in brackets incl. 19% VAT

#### Beschreibung:

Brettverleimte Platte aus Massivholz, Plattenstärke: 2,8 cm. Oberfläche geölt und gewachst oder matt lackiert, siehe Holzmuster. Bei Zwischenmaßen nehmen Sie bitte den nächsthöheren Preis. Untergestell aus Stahl, schwarz lackiert. Tischhöhe: 74,5 cm.

#### Description:

Glued and laminated solid wood tabletop, top thickness: 2,8 cm. Surface oiled and waxed or lacquered, see wood samples. For intermediate sizes please take the next higher price. Steel base, black lacquered. Table heights: 74,5 cm.

**Tischplatte rund**

Tabletop round

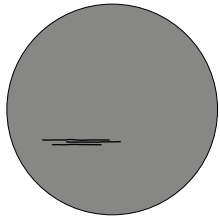
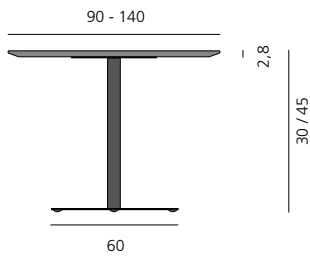

**Tischplatte quadratisch**

Tabletop square

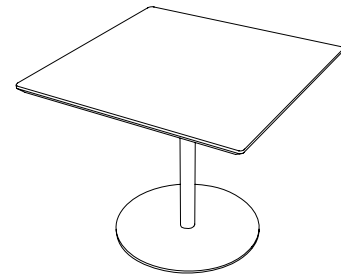
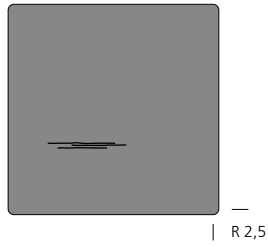
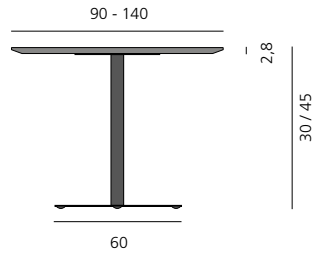

**Tischplatte rechteckig / oval**

Tabletop rectangular / oval

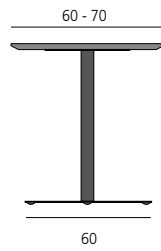
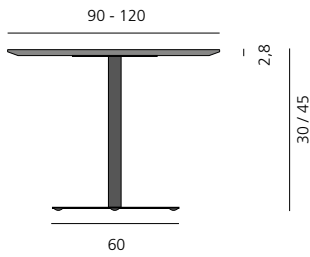

**Plattenquerschnitt**

Section tabletop

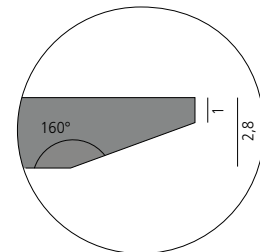

# CURVE

Tischmaß table size	Eiche oak		Holztöne 2 wood color 2		Amerik. Kirsche american cherry		Nussbaum-Splint walnut sap-wood		Amerik. Nussbaum american walnut	
	Euro	inkl. 19%	Euro	inkl. 19%	Euro	inkl. 19%	Euro	inkl. 19%	Euro	inkl. 19%
<b>Tischplatte rechteckig, Maserung längslaufend</b> – tabletop rectangular, grain lengthwise										
160 x 90 cm	<b>3350</b>	3987	<b>3518</b>	4186	<b>3390</b>	4034	<b>3390</b>	4034	<b>3690</b>	4391
160 x 100 cm	<b>3450</b>	4106	<b>3623</b>	4311	<b>3390</b>	4034	<b>3390</b>	4034	<b>3690</b>	4391
180 x 90 cm	<b>3450</b>	4106	<b>3623</b>	4311	<b>3490</b>	4153	<b>3490</b>	4153	<b>3890</b>	4629
180 x 100 cm	<b>3650</b>	4344	<b>3833</b>	4561	<b>3590</b>	4272	<b>3590</b>	4272	<b>3990</b>	4748
200 x 90 cm	<b>3650</b>	4344	<b>3833</b>	4561	<b>3790</b>	4510	<b>3790</b>	4510	<b>4190</b>	4986
200 x 100 cm	<b>3760</b>	4474	<b>3948</b>	4698	<b>3890</b>	4629	<b>3890</b>	4629	<b>4440</b>	5284
220 x 90 cm	<b>3760</b>	4474	<b>3948</b>	4698	<b>3990</b>	4748	<b>3990</b>	4748	<b>4540</b>	5403
220 x 100 cm	<b>3970</b>	4724	<b>4169</b>	4961	<b>4090</b>	4867	<b>4090</b>	4867	<b>4590</b>	5462
250 x 90 cm	<b>3970</b>	4724	<b>4169</b>	4961	<b>4190</b>	4986	<b>4190</b>	4986	<b>4690</b>	5581
250 x 100 cm	<b>4170</b>	4962	<b>4379</b>	5211	<b>4290</b>	5105	<b>4290</b>	5105	<b>4840</b>	5760
280 x 90 cm	<b>4170</b>	4962	<b>4379</b>	5211	<b>4590</b>	5462	<b>4590</b>	5462	<b>4790</b>	5700
280 x 100 cm	<b>4580</b>	5450	<b>4809</b>	5722	<b>4790</b>	5700	<b>4790</b>	5700	<b>5000</b>	5950
300 x 90 cm	<b>4580</b>	5450	<b>4809</b>	5722	<b>4790</b>	5700	<b>4790</b>	5700	<b>5000</b>	5950
300 x 100 cm	<b>4890</b>	5819	<b>5135</b>	6111	<b>5000</b>	5950	<b>5000</b>	5950	<b>5100</b>	6069

Bei Zwischenmaßen nehmen Sie bitte den nächsthöheren Preis. – For intermediate sizes please take the next higher price.

#### Aufpreis / surcharge

<b>Überbreite</b> excess width	<b>bis 110 cm</b> up to 110 cm	<b>bis 120 cm</b> up to 120 cm	<b>bis 130 cm</b> up to 130 cm
	<b>+12%</b>	<b>+25%</b>	<b>+38%</b>
	<b>Fußkürzung</b> lower tabletop	<b>Fußverlängerung</b> higher tabletop	<b>Farbtöne nach Freigabemuster</b> custom color according to sample
	<b>+175 (208)* Euro</b>	<b>+252 (300)* Euro</b>	<b>+15%</b>

\* Preise in Klammern inkl. 19% MwSt. – Prices in brackets incl. 19% VAT

#### Auszugsplatte – extension leaf

Plattenmaß extension size	Eiche oak		Holztöne 2 wood color 2		Amerik. Kirsche american cherry		Nussbaum-Splint walnut sap-wood		Amerik. Nussbaum american walnut	
	Euro	inkl. 19%	Euro	inkl. 19%	Euro	inkl. 19%	Euro	inkl. 19%	Euro	inkl. 19%
<b>Tischplatte rechteckig mit 90 cm Auszug</b> – Tabletop rectangular with 90 cm extension										
50/60 x 90 cm	<b>1220</b>	1452	<b>1281</b>	1524	<b>1430</b>	1702	<b>1430</b>	1702	<b>1590</b>	1892
50/60 x 100 cm	<b>1220</b>	1452	<b>1281</b>	1524	<b>1430</b>	1702	<b>1430</b>	1702	<b>1590</b>	1892
50/60 x 110 cm	<b>1366</b>	1626	<b>1434</b>	1706	<b>1601</b>	1906	<b>1601</b>	1906	<b>1780</b>	2119

Maserung nicht durchlaufend, aber richtungsgleich. – The wood grain is not continuous, but does run in the same direction.

#### Aufpreis / surcharge

**Farbtöne nach Freigabemuster**  
custom color according to sample

**+15%**

**MEDIEN-TECHNIK AUF SEITE 108** – MEDIA TECHNOLOGY ON PAGE 108

#### Beschreibung:

Brettverleimte Platte aus durchgehendem Massivholz. Plattenstärke: 5,6 cm, Rahmenkonstruktion 2,8 cm. Oberfläche geölt und gewachst oder matt lackiert, siehe Holzmuster. Bei Zwischenmaßen nehmen Sie bitte den nächsthöheren Preis. Andere Hölzer, Größen, Breiten und Farbtöne auf Anfrage. Tischhöhe: 74,5 cm. Ab 220 cm Länge erhält der Tisch an der Unterseite zwei Zugstangen in Längsrichtung.

#### Description:

Glued and laminated solid wood tabletop. Top thickness: 5,6 cm, frame construction 2.8 cm. Surface of solid wood oiled and waxed or matt lacquered, see wood samples. For intermediate sizes please take the next higher price. Other wood types, sizes and color shades on request. Table height: 74,5 cm. At 220 cm length and above the table has two drawbars underneath in lengthwise direction.

**Tisch rechteckig mit fester Platte, Maserung längslaufend**

Table rectangular with fixed tabletop, grain lengthwise

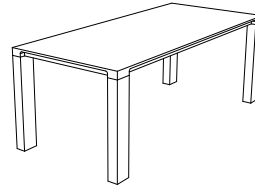
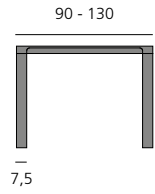
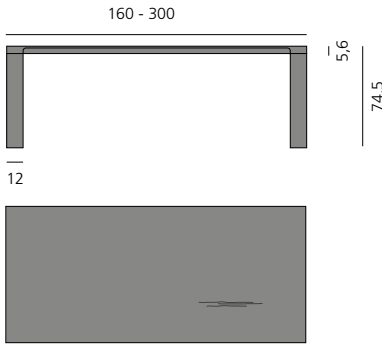

**Tisch mit einer Auszugsplatte; Maserung längslaufend, nicht durchlaufend**

Table with one extension leaf; grain lengthwise, not continuous

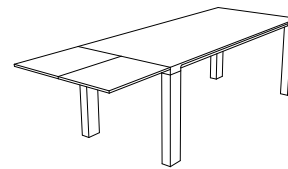
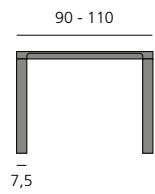
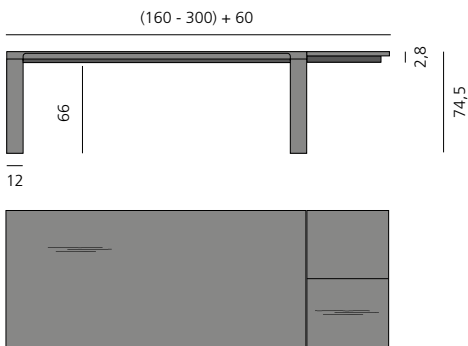

**Tisch mit zwei Auszugsplatten; Maserung längslaufend, nicht durchlaufend**

Table with two extension leaves; grain lengthwise, not continuous

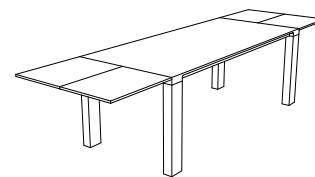
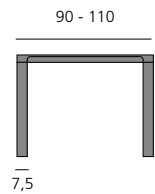
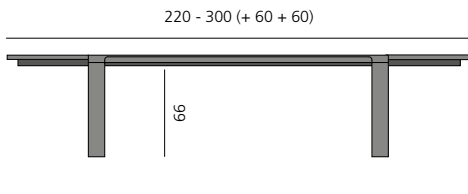
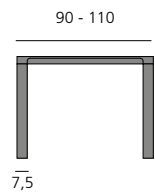
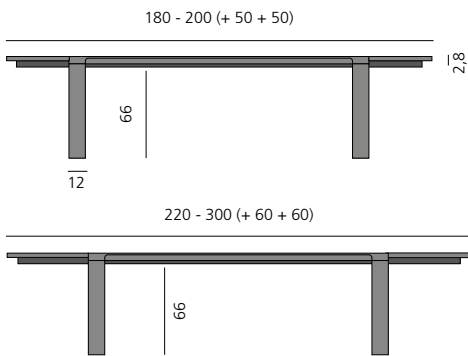

# LAX TISCH / TABLE

Tischmaß table size	Eiche oak		Holztöne 2 wood color 2		Amerik. Kirsche american cherry		Nussbaum-Splint walnut sap-wood		Amerik. Nussbaum american walnut	
	Euro	inkl. 19%	Euro	inkl. 19%	Euro	inkl. 19%	Euro	inkl. 19%	Euro	inkl. 19%
<b>Tischplatte rechteckig, Maserung längslaufend. Standardgestell: Stahl, gebürstet, tabakfarben, anthrazit oder schwarz</b> Tabletop rectangular, grain lengthwise. Standard base: Brushed steel, tobacco brown, anthracite or black.										
200 x 90 cm	2990	3558	3140	3737	3390	4034	3390	4034	3690	4391
200 x 100 cm	2990	3558	3140	3737	3390	4034	3390	4034	3690	4391
220 x 90 cm	3090	3677	3245	3862	3490	4153	3490	4153	3890	4629
220 x 100 cm	3190	3796	3350	3987	3590	4272	3590	4272	3990	4748
250 x 90 cm	3390	4034	3560	4236	3790	4510	3790	4510	4220	5022
250 x 100 cm	3490	4153	3665	4361	3890	4629	3890	4629	4420	5260
280 x 90 cm	3590	4272	3770	4486	3990	4748	3990	4748	4520	5379
280 x 100 cm	3690	4391	3875	4611	4090	4867	4090	4867	4580	5450
300 x 90 cm	3790	4510	3980	4736	4240	5046	4240	5046	4680	5569
300 x 100 cm	3890	4629	4085	4861	4340	5165	4340	5165	4840	5760
350 x 90 cm	4990	5938	5240	6237	5740	6831	5740	6831	6340	7545
350 x 100 cm	5390	6414	5660	6735	6340	7545	6340	7545	6890	8199
400 x 90 cm	6650	7914	6983	8308	7990	9508	7990	9508	8848	10529
400 x 100 cm	7150	8509	7508	8935	8840	10520	8840	10520	9740	11591

Bei Zwischenmaßen nehmen Sie bitte den nächsthöheren Preis. – For intermediate sizes please take the next higher price.

## Aufpreis / surcharge

Überbreite excess width	bis 110 cm up to 110 cm	bis 120 cm up to 120 cm	bis 130 cm up to 130 cm
	+12%	+25%	+38%
Farbtöne nach Freigabemuster custom color according to sample	Gestell Edelstahl gebürstet frame satin stainless steel		
+15%	+500 (595)* Euro		

\* Preise in Klammern inkl. 19% MwSt. – Prices in brackets incl. 19% VAT

## Ausziehtisch, Maserung längslaufend – Extendable table, grain lengthwise

Tischmaß table size	Eiche oak		Holztöne 2 wood color 2		Amerik. Kirsche american cherry		Nussbaum-Splint walnut sap-wood		Amerik. Nussbaum american walnut	
	Euro	inkl. 19%	Euro	inkl. 19%	Euro	inkl. 19%	Euro	inkl. 19%	Euro	inkl. 19%
<b>Tischplatte rechteckig mit 90 cm Auszug</b> – Tabletop rectangular with 90 cm extension										
200 x 100 cm	4680	5569	4914	5848	5670	6747	5670	6747	5980	7116
220 x 100 cm	4880	5807	5124	6098	5970	7104	5970	7104	6280	7473
250 x 100 cm	5090	6057	5345	6361	6280	7473	6280	7473	6490	7723
280 x 100 cm	5360	6378	5628	6697	6480	7711	6480	7711	6630	7890
300 x 100 cm	5560	6616	5838	6947	6630	7890	6630	7890	6840	8140
350 x 100 cm	7070	8413	7424	8835	7070	8413	7070	8413	8340	9925

Maserung nicht durchlaufend, aber richtungsgleich. – The wood grain is not continuous, but does run in the same direction.

## Aufpreis / surcharge

Farbtöne nach Freigabemuster custom color according to sample	Gestell Edelstahl gebürstet frame satin stainless steel
+15%	+500 (595)* Euro

\* Preise in Klammern inkl. 19% MwSt. – Prices in brackets incl. 19% VAT

## MEDIEN-TECHNIK AUF SEITE 108 – MEDIA TECHNOLOGY ON PAGE 108

**Beschreibung:** Brettverleimte, durchgehende Massivholzplatte in unseren Holzarten. Plattenstärke: 3 cm. Die Tischkanten laufen sowohl an der Stirnseite als auch an den Längsseiten zu den Ecken hin auf 1 cm aus. Oberflächen geölt und gewachst oder matt lackiert, siehe Holzmuster. Andere Hölzer und Farbtöne auf Anfrage. Standardgestell: Gebürsteter Stahl (tabak-, anthrazitfarben oder schwarz lackiert), alternativ auch in Edelstahl, gebürstet erhältlich. Tischhöhe: 74,5 cm.

**Description:** Tabletop made from glued solid wood. Top thickness: 3 cm. Table edges run down to 1cm on the long side and on the front side. Surface oiled and waxed or matt lacquered, see wood samples. Other wood types and color shades on request. Standard frame: Brushed steel frame tobacco-brown, anthracite or black lacquered. Also available: stainless steel brushed. Table height: 74,5 cm.



**Tischplatte rechteckig**

Tabletop rectangular

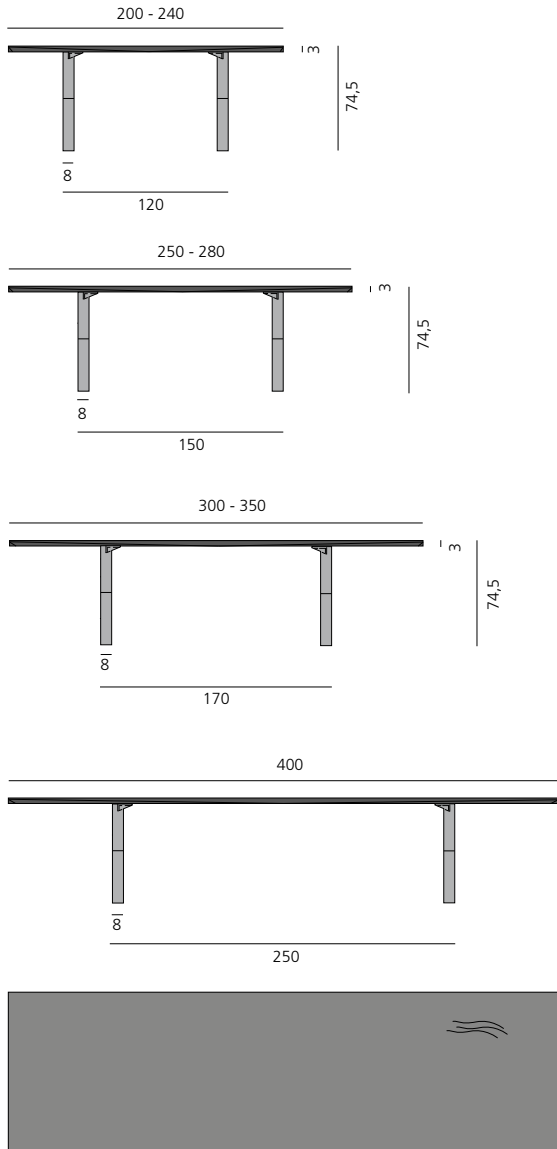

**Plattenquerschnitt**

Section tabletop

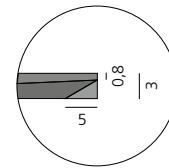
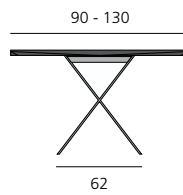

**Tisch mit Auszugsplatte; Maserung längslaufend, nicht durchlaufend**

Table with extension leaf; grain lengthwise, not continuous

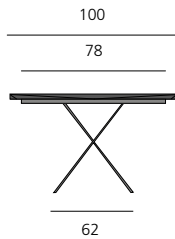
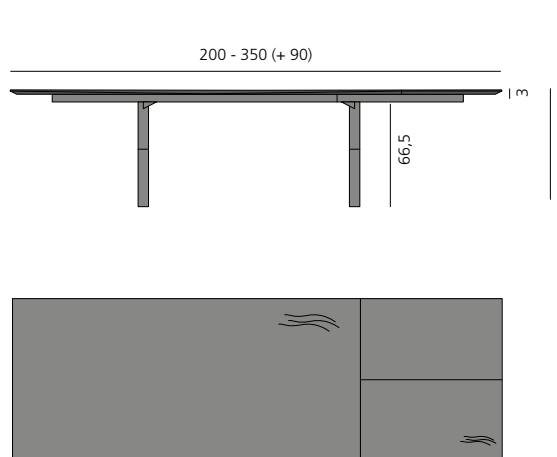

**Plattenquerschnitt**

Section tabletop

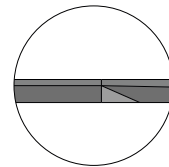

## LAX SEKRETÄR / WRITING DESK

	Eiche oak		Holztöne 2 wood color 2		Amerik. Kirsche american cherry		Nussbaum-Splint walnut sap-wood		Amerik. Nussbaum american walnut	
<b>Tischmaß</b> table size	<b>Euro</b>	inkl. 19%	<b>Euro</b>	inkl. 19%	<b>Euro</b>	inkl. 19%	<b>Euro</b>	inkl. 19%	<b>Euro</b>	inkl. 19%
<b>Standardgestell: Stahl, gebürstet, tabakfarben oder anthrazit lackiert</b> – Standard base: brushed steel, tobacco brown or anthracite lacquered										
150 x 54 cm	<b>2590</b>	3082	<b>2720</b>	3237	<b>2790</b>	3320	<b>2790</b>	3320	<b>2950</b>	3511
<b>Sondermaße bitte anfragen</b>   For intermediate sizes please request										

**Aufpreis** / surcharge**Farbtöne nach Freigabemuster**  
custom color according to sample**Gestell Edelstahl gebürstet**  
frame satin stainless steel**+15%****+500 (595)\* Euro**

\* Preise in Klammern inkl. 19% MwSt. – Prices in brackets incl. 19% VAT

**Beschreibung:**

Brettverleimte Platte aus durchgehendem Massivholz, Plattenstärke: 3 cm, Messingeinsatz, matt gebürstet. In unterschiedlichen Holzarten lieferbar. Oberflächen geölt, gewachst oder matt lackiert erhältlich. Gestell: Stahl gebürstet, tabak- oder anthrazitfarben lackiert. Tischhöhe: 73,5 cm.

**Description:**

Tabletop made from glued and laminated solid wood, top thickness: 3 cm, brass inlay, matt brushed. Available in different wood types. Surface oiled and waxed or matt lacquered. Steel frame brushed, tobacco-brown or anthracite lacquered. Table height: 73,5 cm.

**Tisch rechteckig mit fester Platte, Maserung längslaufend**

Table rectangular with fixed tabletop, grain lengthwise

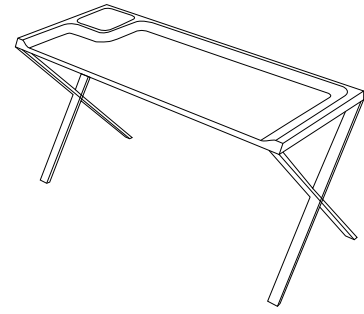
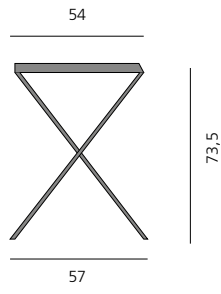
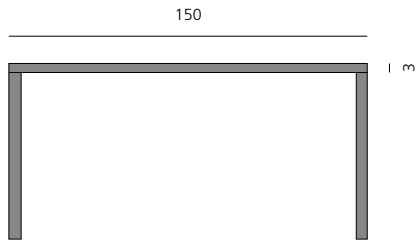

# MOUNT TISCH / TABLE

Tischmaß table size	Eiche oak		Holztöne 2 wood color 2		Amerik. Kirsche american cherry		Nussbaum-Splint walnut sap-wood		Amerik. Nussbaum american walnut	
	Euro	inkl. 19%	Euro	inkl. 19%	Euro	inkl. 19%	Euro	inkl. 19%	Euro	inkl. 19%
<b>Tischplatte oval, Maserung längslaufend, Gestell: Stahl, anthrazitfarben lackiert</b> – Tabletop oval, grain lengthwise, frame: Steel, anthracite lacquered										
200 x 100 cm	<b>3490</b>	4153	<b>3665</b>	4361	<b>3690</b>	4391	<b>3690</b>	4391	<b>4490</b>	5343
220 x 100 cm	<b>3760</b>	4474	<b>3948</b>	4698	<b>6890</b>	8199	<b>6890</b>	8199	<b>4690</b>	5581
250 x 100 cm	<b>3860</b>	4593	<b>4053</b>	4823	<b>4390</b>	5224	<b>4390</b>	5224	<b>4950</b>	5891
280 x 100 cm	<b>3960</b>	4712	<b>4158</b>	4948	<b>4490</b>	5343	<b>4490</b>	5343	<b>5150</b>	6129
300 x 100 cm	<b>4120</b>	4903	<b>4326</b>	5148	<b>4750</b>	5653	<b>4750</b>	5653	<b>4350</b>	5177
350 x 100 cm	<b>5620</b>	6688	<b>5901</b>	7022	<b>6590</b>	7842	<b>6590</b>	7842	<b>7090</b>	8437
400 x 100 cm	<b>7520</b>	8949	<b>7896</b>	9396	<b>9250</b>	11008	<b>9250</b>	11008	<b>10050</b>	11960

Bei Zwischenmaßen nehmen Sie bitte den nächsthöheren Preis. – For intermediate sizes please take the next higher price.

Mount XXL bis 600 x 150 cm auf Seite 40 – Mount XXL up to 600 x 150 cm on page 40

## Aufpreis / surcharge

Überbreite excess width	bis 110 cm up to 110 cm	bis 120 cm up to 120 cm	bis 130 cm up to 130 cm
	<b>+12%</b>	<b>+25%</b>	<b>+38%</b>

Farbtöne nach Freigabemuster custom color according to sample	Gestell Edelstahl gebürstet frame satin stainless steel
--	--

<b>+15%</b>	<b>+800 (952)* Euro</b>
-------------	-------------------------

MEDIENTECHNIK AUF SEITE 108 – MEDIA TECHNOLOGY ON PAGE 108

## Beschreibung:

Brettverleimte, durchlaufende Massivholzplatte. Plattenstärke: 3 cm. Oberfläche geölt und gewachst oder matt lackiert, siehe Holzmuster. Gestell: Stahl, anthrazitfarben lackiert, mit Holzeinlage entsprechend der Tischoberfläche. Bei Zwischenmaßen nehmen Sie bitte den nächsthöheren Preis. Andere Hölzer, Größen, Breiten und Farbtöne auf Anfrage. Tischhöhe: 74,5 cm. Sonderhöhe nicht möglich.

## Description:

Tabletop made from glued and laminated solid wood. Top thickness: 3 cm. Surface oiled and waxed or matt lacquered, see wood sample. Steel frame anthracite lacquered with a wooden inlay corresponding to the table surface. For intermediate sizes please take the next higher price. Other wood types, sizes and color shades on request. Table height: 74.5 cm. Special height not available.

### Tisch oval mit fester Platte, Maserung längslaufend

Table oval with fixed tabletop, grain lengthwise

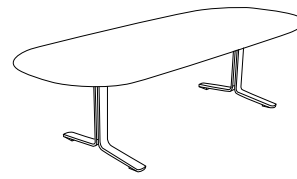
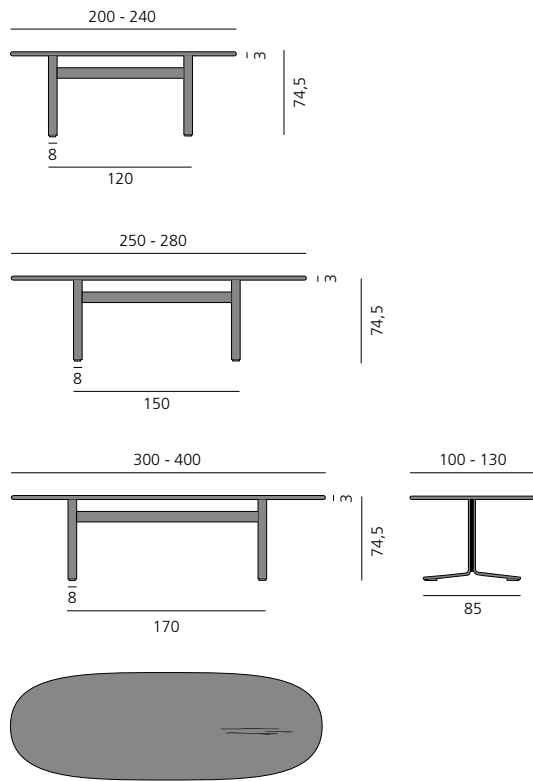

### Plattenquerschnitt

Section tabletop

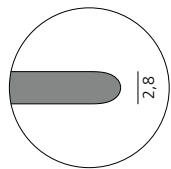

Tischmaß table size	Eiche oak		Holztöne 2 wood color 2		Amerik. Kirsche american cherry		Nussbaum-Splint walnut sap-wood		Amerik. Nussbaum american walnut	
	Euro	inkl. 19%	Euro	inkl. 19%	Euro	inkl. 19%	Euro	inkl. 19%	Euro	inkl. 19%
<b>Tischplatte rechteckig, Maserung längslaufend.</b> Tabletop rectangular, grain lengthwise.										
200 x 90 cm	<b>3240</b>	3856	<b>3402</b>	4048	<b>3790</b>	4510	<b>3790</b>	4510	<b>4290</b>	5105
200 x 100 cm	<b>3290</b>	3915	<b>3455</b>	4111	<b>3840</b>	4570	<b>3840</b>	4570	<b>4340</b>	5165
220 x 90 cm	<b>3390</b>	4034	<b>3560</b>	4236	<b>3890</b>	4629	<b>3890</b>	4629	<b>4390</b>	5224
220 x 100 cm	<b>3440</b>	4094	<b>3612</b>	4298	<b>3940</b>	4689	<b>3940</b>	4689	<b>4440</b>	5284
250 x 90 cm	<b>3640</b>	4332	<b>3822</b>	4548	<b>4090</b>	4867	<b>4090</b>	4867	<b>4490</b>	5343
250 x 100 cm	<b>3690</b>	4391	<b>3875</b>	4611	<b>4190</b>	4986	<b>4190</b>	4986	<b>4590</b>	5462
280 x 90 cm	<b>3840</b>	4570	<b>4032</b>	4798	<b>4290</b>	5105	<b>4290</b>	5105	<b>4760</b>	5664
280 x 100 cm	<b>3890</b>	4629	<b>4085</b>	4861	<b>4390</b>	5224	<b>4390</b>	5224	<b>4860</b>	5783
300 x 90 cm	<b>3990</b>	4748	<b>4190</b>	4986	<b>4490</b>	5343	<b>4490</b>	5343	<b>4990</b>	5938
300 x 100 cm	<b>4090</b>	4867	<b>4295</b>	5111	<b>4590</b>	5462	<b>4590</b>	5462	<b>5090</b>	6057
350 x 100 cm	<b>5760</b>	6854	<b>6040</b>	7188	<b>6750</b>	8033	<b>6750</b>	8033	<b>7310</b>	8699

**Aufpreis / surcharge**

Überbreite excess width	bis 110 cm up to 110 cm	bis 120 cm up to 120 cm	bis 130 cm up to 130 cm
	<b>+12%</b>	<b>+25%</b>	<b>+38%</b>

**Farbtöne nach Freigabemuster**

custom color according to sample

**+15%**

**Beschreibung:**

Tischplatte und Beine in Massivholz. Plattenstärke: 3 cm. Ober ächen geölt & gewachst oder matt lackiert., siehe Holzmuster. Bei Zwischenmaßen nehmen Sie bitte den nächsthöheren Preis. Andere Hölzer, Größen, Breiten und Farbtöne auf Anfrage. Tischhöhe: 74,5 cm.

**Description:**

Tabletop and legs in solid woods. Top thickness: 3 cm. Surfaces oiled & waxed or matt lacquered, see wood sample. For intermediate sizes please take the next higher price. Other wood types, sizes and color shades on request. Table height: 74.5 cm.

## Tischplatte rechteckig

Tabletop rectangular

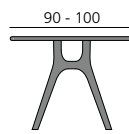
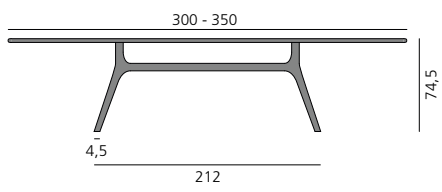
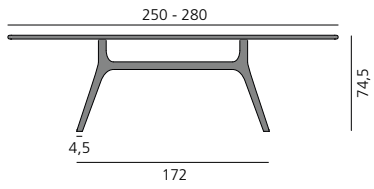
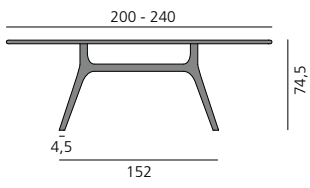

## Plattenquerschnitt

Section tabletop

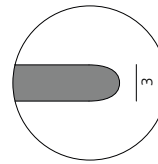

# P68

Tischmaß table size	Esche hell/ schwarz* ash light/black*		Eiche oak		Holztöne 2 wood color 2		Nussbaum-Splint walnut sap-wood		Amerik. Nussbaum american walnut	
	Euro	inkl. 19%	Euro	inkl. 19%	Euro	inkl. 19%	Euro	inkl. 19%	Euro	inkl. 19%
<b>Tischplatte rechteckig, Maserung längslaufend</b> – Tabletop rectangular, grain lengthwise										
200 x 90 cm	<b>2990</b>	3558	<b>3090</b>	3677	<b>3245</b>	3407	<b>3490</b>	4153	<b>3890</b>	4629
200 x 100 cm	<b>2990</b>	3558	<b>3090</b>	3677	<b>3245</b>	3407	<b>3490</b>	4153	<b>3890</b>	4629
220 x 90 cm	<b>3090</b>	3677	<b>3190</b>	3796	<b>3350</b>	3517	<b>3790</b>	4510	<b>4150</b>	4939
220 x 100 cm	<b>3190</b>	3796	<b>3290</b>	3915	<b>3455</b>	3627	<b>3890</b>	4629	<b>4250</b>	5058
250 x 90 cm	<b>3290</b>	3915	<b>3390</b>	4034	<b>3560</b>	3737	<b>3990</b>	4748	<b>4350</b>	5177
250 x 100 cm	<b>3390</b>	4034	<b>3490</b>	4153	<b>3665</b>	3848	<b>4090</b>	4867	<b>4550</b>	5415
280 x 90 cm	<b>3490</b>	4153	<b>3590</b>	4272	<b>3770</b>	3958	<b>4250</b>	5058	<b>4650</b>	5534
280 x 100 cm	<b>3590</b>	4272	<b>3690</b>	4391	<b>3875</b>	4068	<b>4350</b>	5177	<b>4690</b>	5581
300 x 90 cm	<b>3690</b>	4391	<b>3790</b>	4510	<b>3980</b>	4178	<b>4450</b>	5296	<b>4790</b>	5700
300 x 100 cm	<b>3790</b>	4510	<b>3890</b>	4629	<b>4085</b>	4289	<b>4550</b>	5415	<b>4950</b>	5891
350 x 90 cm	<b>4990</b>	5938	<b>5090</b>	6057	<b>5345</b>	5612	<b>5750</b>	6843	<b>6350</b>	7557
350 x 100 cm	<b>5390</b>	6414	<b>5490</b>	6533	<b>5765</b>	6053	<b>6350</b>	7557	<b>6890</b>	8199

Bei Zwischenmaßen nehmen Sie bitte den nächsthöheren Preis. – For intermediate sizes please take the next higher price.

**\*Tischplatte: Esche gebürstet, weiß pigmentiert, matt lackiert - Tischbeine: Esche schwarz, gebürstet, matt lackiert**

\*Tabletop: ash brushed, white pigmented, matt lacquered - legs: ash black, brushed, matt lacquered

#### Aufpreis / surcharge

Überbreite excess width	bis 110 cm up to 110 cm	bis 120 cm up to 120 cm	bis 130 cm up to 130 cm
	<b>+12%</b>	<b>+25%</b>	<b>+38%</b>

#### Farbtöne nach Freigabemuster

custom color according to sample

**+15%**

**MEDIEN-TECHNIK AUF SEITE 108** – MEDIA TECHNOLOGY ON PAGE 108

#### Beschreibung:

Brettverleimte, zwei geteilte, durchgehende Massivholzplatte in unseren Holzarten. Plattenstärke: 4 cm. Oberfläche geölt und gewachst oder matt lackiert, siehe Holzmuster. Andere Hölzer und Farbtöne auf Anfrage. Tischhöhe: 74,5 cm.

#### Description:

Splitted tabletop made from glued solid wood. Top thickness: 4 cm. Surface oiled and waxed or matt lacquered, see wood samples. Other wood types and color shades on request. Table height: 74,5 cm.



### Tischplatte rechteckig

Table rectangular

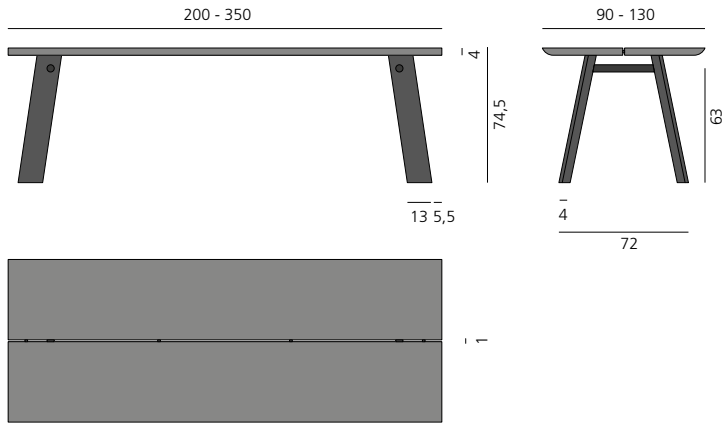

### Plattenquerschnitt

Section tabletop

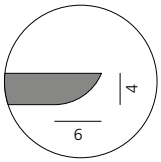

# PERO

Tischmaß table size	Eiche oak		Holztöne 2 wood color 2		Amerik. Kirsche american cherry		Nussbaum-Splint walnut sap-wood		Amerik. Nussbaum american walnut	
	Euro	inkl. 19%	Euro	inkl. 19%	Euro	inkl. 19%	Euro	inkl. 19%	Euro	inkl. 19%
<b>Tischplatte rechteckig oder Barrel Shape, Maserung längslaufend</b> – tabletop rectangular or barrel-shaped, grain lengthwise										
220 x 100 cm	<b>3790</b>	4510	<b>3980</b>	4732	<b>4420</b>	5260	<b>4420</b>	5260	<b>4830</b>	5748
250 x 100 cm	<b>3990</b>	4748	<b>4190</b>	4986	<b>4620</b>	5498	<b>4620</b>	5498	<b>5140</b>	6117
280 x 100 cm	<b>4220</b>	5022	<b>4431</b>	5272	<b>4830</b>	5748	<b>4830</b>	5748	<b>5290</b>	6295
300 x 100 cm	<b>4420</b>	5260	<b>4641</b>	5523	<b>5030</b>	5986	<b>5030</b>	5986	<b>5550</b>	6605
350 x 100 cm	<b>6120</b>	7283	<b>6426</b>	7647	<b>7160</b>	8520	<b>7160</b>	8520	<b>7720</b>	9187

Bei Zwischenmaßen nehmen Sie bitte den nächsthöheren Preis. – For intermediate sizes please take the next higher price.

## Aufpreis / surcharge

Überbreite excess width	bis 110 cm up to 110 cm	bis 120 cm up to 120 cm	bis 130 cm up to 130 cm
	<b>+12%</b>	<b>+25%</b>	<b>+38%</b>

Farbtöne nach Freigabemuster  
custom color according to sample

**+15%**

Tischmaß table size	Eiche oak		Holztöne 2 wood color 2		Amerik. Kirsche american cherry		Nussbaum-Splint walnut sap-wood		Amerik. Nussbaum american walnut	
	Euro	inkl. 19%	Euro	inkl. 19%	Euro	inkl. 19%	Euro	inkl. 19%	Euro	inkl. 19%
<b>Tischplatte rund</b> – tabletop round										
ø 120 cm	<b>4890</b>	5819	<b>5135</b>	6111	<b>5990</b>	7128	<b>5990</b>	7128	<b>6590</b>	7842
ø 140 cm	<b>5030</b>	5986	<b>5282</b>	6286	<b>6530</b>	7771	<b>6530</b>	7771	<b>6990</b>	8318
ø 160 cm	<b>5550</b>	6605	<b>5828</b>	6935	<b>7230</b>	8604	<b>7230</b>	8604	<b>7770</b>	9246
ø 180 cm	<b>6270</b>	7461	<b>6584</b>	7835	<b>8050</b>	9580	<b>8050</b>	9580	<b>8590</b>	10222
ø 200 cm	<b>7830</b>	9318	<b>8222</b>	9784	<b>9330</b>	11103	<b>9330</b>	11103	<b>9850</b>	11722
ø 220 cm	<b>8230</b>	9794	<b>8642</b>	10284	<b>9630</b>	11460	<b>9630</b>	11460	<b>10150</b>	12079

Bei Zwischenmaßen nehmen Sie bitte den nächsthöheren Preis. – For intermediate sizes please take the next higher price.

## Aufpreis / surcharge

Farbtöne nach Freigabemuster  
custom color according to sample

**+15%**

MEDIEN-TECHNIK AUF SEITE 108 – MEDIA TECHNOLOGY ON PAGE 108

## Beschreibung:

Brettverleimte, durchgehende Massivholzplatte in unseren Holzarten. Plattenstärke: 2,8 cm. Oberfläche geölt und gewachst oder matt lackiert, siehe Holzmuster. Andere Hölzer und Farbtöne auf Anfrage. Gestell: Stahl, anthrazitfarben lackiert. Tischhöhe: 74,5 cm.

## Description:

Tabletop made from glued solid wood. Top thickness: 2,8 cm. Surface oiled and waxed or matt lacquered, see wood samples. Other wood types and color shades on request. Frame: steel, anthracite lacquered. Table height: 74,5 cm.

**Tischplatte rechteckig**

Tabletop rectangular

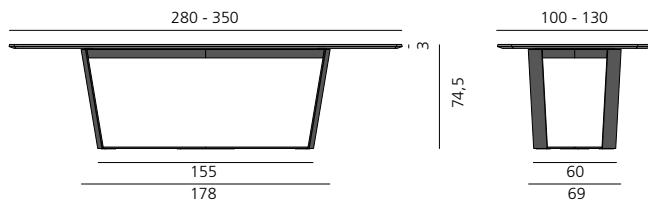
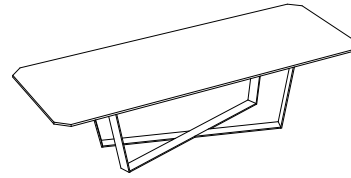
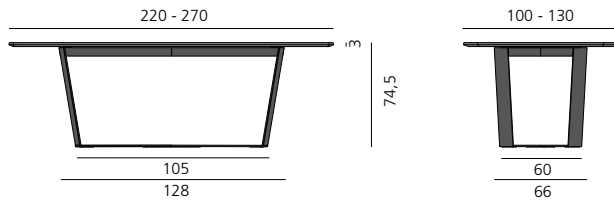

**Plattenquerschnitt**  
Section tabletop

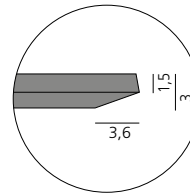

**Tischplatte Barrel Shape**

Tabletop barrel shape

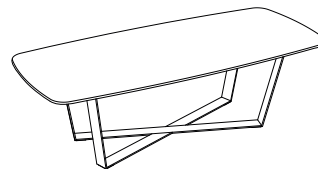

**Tischplatte rund**

Tabletop round

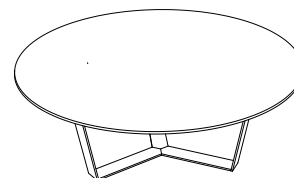
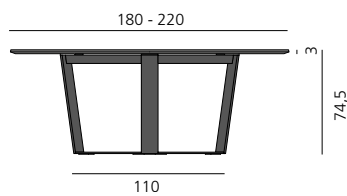

# SLIC

Tischmaß table size	Eiche oak		Holztöne 2 wood color 2		Nussbaum-Splint walnut sap-wood		Amerik. Nussbaum american walnut	
	Euro	inkl. 19%	Euro	inkl. 19%	Euro	inkl. 19%	Euro	inkl. 19%
<b>Tischplatte rechteckig, Maserung längslaufend</b> – Tabletop rectangular, grain lengthwise								
160 x 90 cm	<b>2050</b>	2440	<b>2153</b>	2562	<b>2460</b>	2927	<b>2530</b>	3011
180 x 90 cm	<b>2150</b>	2559	<b>2258</b>	2687	<b>2520</b>	2999	<b>2630</b>	3130
200 x 90 cm	<b>2220</b>	2642	<b>2331</b>	2774	<b>2560</b>	3046	<b>2730</b>	3249
200 x 100 cm	<b>2250</b>	2678	<b>2363</b>	2812	<b>2660</b>	3165	<b>2770</b>	3296
220 x 90 cm	<b>2320</b>	2761	<b>2436</b>	2899	<b>2760</b>	3284	<b>2870</b>	3415
220 x 100 cm	<b>2350</b>	2797	<b>2468</b>	2936	<b>2860</b>	3403	<b>3030</b>	3606
240 x 90 cm	<b>2480</b>	2951	<b>2604</b>	3099	<b>3060</b>	3641	<b>3130</b>	3725
240 x 100 cm	<b>2520</b>	2999	<b>2646</b>	3149	<b>3160</b>	3760	<b>3230</b>	3844

Bei Zwischenmaßen nehmen Sie bitte den nächsthöheren Preis. – For intermediate sizes please take the next higher price.

#### Aufpreis / surcharge

**Überbreite** bis 110 cm  
excess width up to 110 cm

**+12%**

**Farbtöne nach Freigabemuster**  
custom color according to sample

**+15%**

**MEDIENTECHNIK AUF SEITE 108** – MEDIA TECHNOLOGY ON PAGE 108

#### Beschreibung:

Brettverleimte, durchgehende Massivholzplatte, Plattenstärke: 2,8 cm. Tischhöhe: 74,5 cm. Beine in Aluminium, furniert. Oberfläche geölt und gewachst oder matt lackiert, siehe Holzmuster. Bei Zwischenmaßen nehmen sie bitte den nächsthöheren Preis.

#### Description:

Glued and laminated solid wood tabletop. Top thickness: 2,8 cm. Table height: 74,5 cm. Aluminum feet, veneered. Surface oiled and waxed or matt lacquered, see wood samples. For intermediate sizes please take the next higher price.

### Tisch rechteckig mit fester Platte, Maserung längslaufend

Table rectangular with fixed tabletop, grain lengthwise

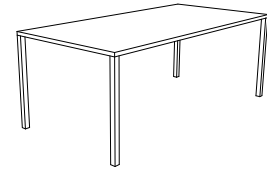
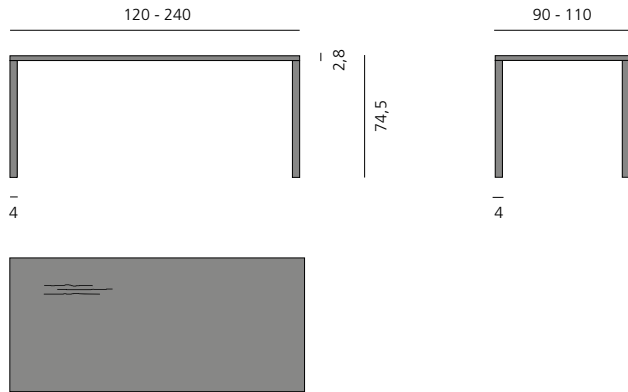

# STATO TISCH / TABLE

Tischmaß table size	Eiche oak		Holztöne 2 wood color 2		Amerik. Kirsche american cherry		Nussbaum-Splint walnut sap-wood		Amerik. Nussbaum american walnut	
	Euro	inkl. 19%	Euro	inkl. 19%	Euro	inkl. 19%	Euro	inkl. 19%	Euro	inkl. 19%
<b>Tischplatte rechteckig, Maserung längslaufend, mit Fuß 1,2 oder 4</b> – Tabletop rectangular, grain lenthwise, with foot 1,2 or 4										
160 x 90 cm	<b>2770</b>	3296	<b>2909</b>	3462	<b>3290</b>	3915	<b>3290</b>	3915	<b>3450</b>	4106
160 x 100 cm	<b>2870</b>	3415	<b>3014</b>	3587	<b>3450</b>	4106	<b>3450</b>	4106	<b>3550</b>	4225
180 x 90 cm	<b>2970</b>	3534	<b>3119</b>	3712	<b>3550</b>	4225	<b>3550</b>	4225	<b>3650</b>	4344
180 x 100 cm	<b>3040</b>	3618	<b>3192</b>	3798	<b>3650</b>	4344	<b>3650</b>	4344	<b>3750</b>	4463
200 x 90 cm	<b>3040</b>	3618	<b>3192</b>	3798	<b>3650</b>	4344	<b>3650</b>	4344	<b>3890</b>	4629
200 x 100 cm	<b>3180</b>	3784	<b>3339</b>	3973	<b>3750</b>	4463	<b>3750</b>	4463	<b>3950</b>	4701
220 x 90 cm	<b>3280</b>	3903	<b>3444</b>	4098	<b>3790</b>	4510	<b>3790</b>	4510	<b>4190</b>	4986
220 x 100 cm	<b>3340</b>	3975	<b>3507</b>	4173	<b>3850</b>	4582	<b>3850</b>	4582	<b>4350</b>	5177
250 x 90 cm	<b>3440</b>	4094	<b>3612</b>	4298	<b>3850</b>	4582	<b>3850</b>	4582	<b>4450</b>	5296
250 x 100 cm	<b>3540</b>	4213	<b>3717</b>	4423	<b>4150</b>	4939	<b>4150</b>	4939	<b>4590</b>	5462
280 x 90 cm	<b>3590</b>	4272	<b>3770</b>	4486	<b>4150</b>	4939	<b>4150</b>	4939	<b>4590</b>	5462
280 x 100 cm	<b>3690</b>	4391	<b>3875</b>	4611	<b>4450</b>	5296	<b>4450</b>	5296	<b>4750</b>	5653
300 x 90 cm	<b>3790</b>	4510	<b>3980</b>	4629	<b>4550</b>	5415	<b>4550</b>	5415	<b>4850</b>	5772
300 x 100 cm	<b>3890</b>	4629	<b>4085</b>	4861	<b>4750</b>	5653	<b>4750</b>	5653	<b>4990</b>	5938

Bei Zwischenmaßen nehmen Sie bitte den nächsthöheren Preis. – For intermediate sizes please take the next higher price.

Stato XXL bis 600 x 160 cm auf Seite 42 – Stato XXL up to 600 x 160 cm on page 42

## Aufpreis / surcharge

<b>Überbreite</b> excess width	<b>bis 110 cm</b> up to 110 cm	<b>bis 120 cm</b> up to 120 cm	<b>bis 130 cm</b> up to 130 cm
	<b>+12%</b>	<b>+25%</b>	<b>+38%</b>
<b>Farbtöne nach Freigabemuster</b> custom color according to sample	<b>Fußkürzung</b> lower tabletop		<b>Fußverlängerung</b> higher tabletop
<b>+15%</b>	<b>+175 (208)* Euro</b>		<b>+252 (300)* Euro</b>

\* Preise in Klammern inkl. 19% MwSt. – Prices in brackets incl. 19% VAT

Tischmaß table size	Eiche oak		Holztöne 2 wood color 2		Amerik. Kirsche american cherry		Nussbaum-Splint walnut sap-wood		Amerik. Nussbaum american walnut	
	Euro	inkl. 19%	Euro	inkl. 19%	Euro	inkl. 19%	Euro	inkl. 19%	Euro	inkl. 19%
<b>Tischplatte quadratisch, mit Fuß 1, 2 oder 4</b> – Tabletop square, with foot 1, 2 or 4										
90 x 90 cm	<b>2090</b>	2487	<b>2195</b>	2612	<b>2390</b>	2844	<b>2390</b>	2844	<b>2490</b>	2963
100 x 100 cm	<b>2150</b>	2559	<b>2258</b>	2687	<b>2450</b>	2916	<b>2450</b>	2916	<b>2550</b>	3035
110 x 110 cm	<b>2450</b>	2916	<b>2573</b>	3062	<b>2890</b>	3439	<b>2890</b>	3439	<b>2950</b>	3511
120 x 120 cm	<b>2790</b>	3320	<b>2930</b>	3488	<b>3290</b>	3915	<b>3290</b>	3915	<b>3550</b>	4225
130 x 130 cm	<b>3190</b>	3796	<b>3350</b>	3987	<b>3750</b>	4463	<b>3750</b>	4463	<b>4090</b>	4867
140 x 140 cm	<b>4250</b>	5058	<b>4463</b>	5311	<b>4750</b>	5653	<b>4750</b>	5653	<b>5090</b>	6057
150 x 150 cm	<b>4790</b>	5700	<b>5030</b>	5986	<b>5250</b>	6248	<b>5250</b>	6248	<b>5690</b>	6771
160 x 160 cm	<b>5450</b>	6486	<b>5723</b>	6810	<b>6150</b>	7319	<b>6150</b>	7319	<b>6350</b>	7557

Bei Zwischenmaßen nehmen Sie bitte den nächsthöheren Preis. – For intermediate sizes please take the next higher price.

## Aufpreis / surcharge

<b>Farbtöne nach Freigabemuster</b> custom color according to sample	<b>Fußkürzung</b> lower tabletop		<b>Fußverlängerung</b> higher tabletop
<b>+15%</b>	<b>+175 (208)* Euro</b>		<b>+252 (300)* Euro</b>

\* Preise in Klammern inkl. 19% MwSt. – Prices in brackets incl. 19% VAT

MEDIEN-TECHNIK AUF SEITE 108 – MEDIA TECHNOLOGY ON PAGE 108

**Tisch rechteckig mit fester Platte, Maserung längslaufend**

Table rectangular with fixed tabletop, grain lengthwise

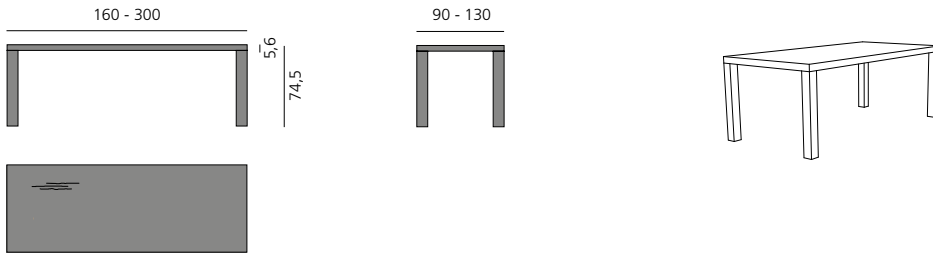

**Tischplatte quadratisch**

Tabletop square

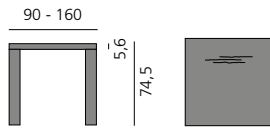

**Massivholzfüße**

Solid wooden feet

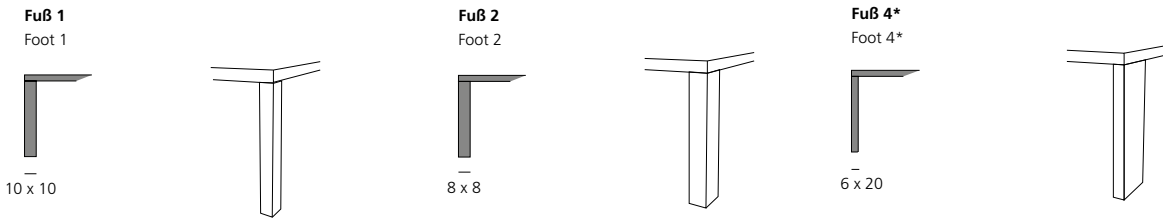

**\* Bitte Ausrichtung angeben!**

\* Please specify alignment!

**Beschreibung:**

Brettverleimte Platte aus durchgehendem Massivholz. Plattenstärke: 5,6 cm, Rahmenkonstruktion 2,8 cm. Oberfläche geölt und gewachst oder matt lackiert, siehe Holzmuster. Bei Zwischenmaßen nehmen Sie bitte den nächsthöheren Preis. Andere Hölzer, Größen, Breiten und Farbtöne auf Anfrage. Tischhöhe: 74,5 cm. Ab 120 cm Breite wird die Gratleiste verstärkt geliefert. Ab 240 cm Länge erhält der Tisch an der Unterseite zwei Zugstangen in Längsrichtung.

**Description:**

Glued and laminated solid wood tabletop. Top thickness: 5,6 cm, frame construction 2.8 cm. Surface of solid wood oiled and waxed or matt lacquered, see wood samples. For intermediate sizes please take the next higher price. Other wood types, sizes and color shades on request. Table height: 74,5 cm. Tables of 120 cm width and above supplied with reinforced arris fillet. At 240 cm length and above the table has two drawbars underneath in a lengthwise direction.

# THUNA

	Eiche oak		Holztöne 2 wood color 2		Amerik. Nussbaum american walnut	
Tischmaß table size	Euro	inkl. 19%	Euro	inkl. 19%	Euro	inkl. 19%
<b>Tischplatte rechteckig</b> – Tabletop rectangular, grain lenthwise						
160 x 90 cm	<b>2630</b>	3130	<b>2762</b>	3287	<b>3040</b>	3618
160 x 100 cm	<b>2670</b>	3177	<b>2804</b>	3337	<b>3080</b>	3665
180 x 90 cm	<b>2830</b>	3368	<b>2972</b>	3537	<b>3390</b>	4034
180 x 100 cm	<b>2870</b>	3415	<b>3014</b>	3587	<b>3490</b>	4153
200 x 90 cm	<b>2960</b>	3522	<b>3108</b>	3699	<b>3590</b>	4272
200 x 100 cm	<b>3080</b>	3665	<b>3234</b>	3848	<b>3690</b>	4391
220 x 90 cm	<b>3180</b>	3784	<b>3339</b>	3973	<b>3790</b>	4510
220 x 100 cm	<b>3280</b>	3903	<b>3444</b>	4098	<b>3990</b>	4748
250 x 90 cm	<b>3490</b>	4153	<b>3665</b>	4361	<b>4220</b>	5022
250 x 100 cm	<b>3690</b>	4391	<b>3875</b>	4611	<b>4520</b>	5379

Bei Zwischenmaßen nehmen Sie bitte den nächsthöheren Preis. – For intermediate sizes please take the next higher price.

#### Aufpreis / surcharge

Überbreite excess width	bis 110 cm up to 110 cm	bis 120 cm up to 120 cm	Farbtöne nach Freigabemuster custom color according to sample
	<b>+12%</b>	<b>+25%</b>	<b>+15%</b>

	Eiche oak		Holztöne 2 wood color 2		Amerik. Nussbaum american walnut	
Tischmaß table size	Euro	inkl. 19%	Euro	inkl. 19%	Euro	inkl. 19%
<b>Tischplatte quadratisch</b> – Tabletop square						
90 x 90 cm	<b>1950</b>	2048	<b>2048</b>	2437	<b>2250</b>	2678
100 x 100 cm	<b>2150</b>	2258	<b>2258</b>	2687	<b>2550</b>	3035
110 x 110 cm	<b>2350</b>	2468	<b>2468</b>	2937	<b>2890</b>	3439
120 x 120 cm	<b>2550</b>	2678	<b>2678</b>	3187	<b>3190</b>	3796

Bei Zwischenmaßen nehmen Sie bitte den nächsthöheren Preis. – For intermediate sizes please take the next higher price.

#### Aufpreis / surcharge

Farbtöne nach Freigabemuster custom color according to sample
<b>+15%</b>

**MEDIEN-TECHNIK AUF SEITE 108** – MEDIA TECHNOLOGY ON PAGE 108

#### Beschreibung:

Tischplatte aus durchgehendem, brettverleimtem Massivholz (Eiche oder Nussbaum). Plattenstärke: 4 cm. Tischhöhe: 74,5 cm. Beine aus Aluminium, entsprechend der Tischplatte furniert. Bei Zwischenmaßen nehmen Sie bitte den nächsthöheren Preis.

#### Description:

Tabletop made in solid wood (oak or walnut). Top thickness: 4 cm. Table height: 74,5 cm. Feet aluminum veneered according to tabletop. For intermediate sizes please take the next higher price.



**Tisch rechteckig mit fester Platte, Maserung längslaufend**

Table rectangular with fixed tabletop, grain lengthwise

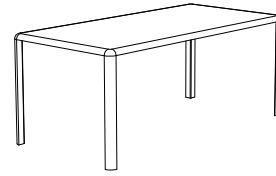
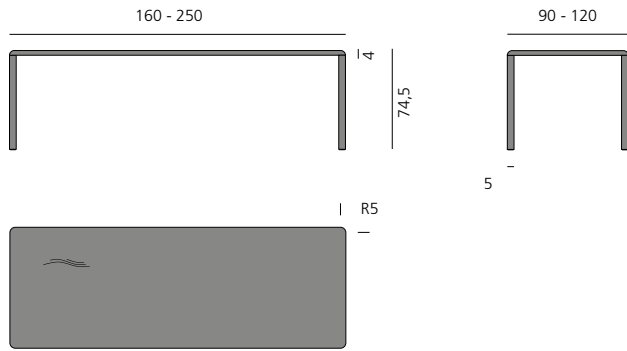

**Tischplatte quadratisch mit fester Platte, Maserung längslaufend**

Tabletop square with fixed tabletop, grain lengthwise

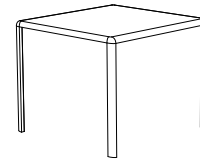
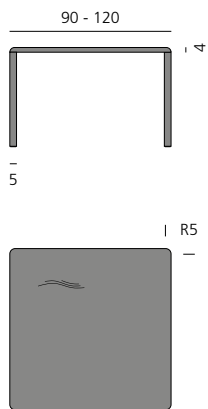

**Plattenquerschnitt mit Tischbein**

Section tabletop with leg

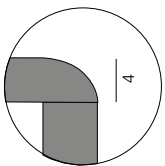

# TIN

Tischmaß table size	Eiche oak		Holztöne 2 wood color 2		Nussbaum-Splint walnut sap-wood		Amerik. Nussbaum american walnut	
	Euro	inkl. 19%	Euro	inkl. 19%	Euro	inkl. 19%	Euro	inkl. 19%
<b>Tisch mit fester Platte, Maserung längslaufend</b> – table with fixed tabletop, grain lengthwise								
180 x 100 cm	<b>2780</b>	3308	<b>2919</b>	3474	<b>3670</b>	4367	<b>3690</b>	4391
200 x 100 cm	<b>2880</b>	3427	<b>3024</b>	3599	<b>3770</b>	4486	<b>3790</b>	4510
220 x 100 cm	<b>3080</b>	3665	<b>3234</b>	3848	<b>4070</b>	4843	<b>4150</b>	4939
240 x 100 cm	<b>3280</b>	3903	<b>3444</b>	4098	<b>4270</b>	5081	<b>4350</b>	5177
280 x 100 cm	<b>3490</b>	4153	<b>3665</b>	4361	<b>4430</b>	5272	<b>4490</b>	5343
300 x 100 cm	<b>3690</b>	4391	<b>3875</b>	4611	<b>4630</b>	5510	<b>4690</b>	5581

Bei Zwischenmaßen nehmen Sie bitte den nächsthöheren Preis. – For intermediate sizes please take the next higher price.

#### Aufpreis / surcharge

Überbreite excess width	bis 110 cm up to 110 cm	bis 120 cm up to 120 cm	bis 130 cm up to 130 cm
	<b>+12%</b>	<b>+25%</b>	<b>+38%</b>

#### Farbtöne nach Freigabemuster

custom color according to sample

**+15%**

#### Ausziehtisch, Maserung querlaufend

– Extendable table, grain in cross direction

Tischmaß table size	Eiche oak		Holztöne 2 wood color 2		Nussbaum-Splint walnut sap-wood		Amerik. Nussbaum american walnut	
	Euro	inkl. 19%	Euro	inkl. 19%	Euro	inkl. 19%	Euro	inkl. 19%
<b>Tischplatte rechteckig mit 90 cm Auszug</b> – Tabletop rectangular with 90 cm extension								
180 x 100 cm	<b>4320</b>	5141	<b>4536</b>	5398	<b>5520</b>	6569	<b>5560</b>	6616
200 x 100 cm	<b>4420</b>	5260	<b>4641</b>	5223	<b>5620</b>	6688	<b>5660</b>	6735
220 x 100 cm	<b>4630</b>	5510	<b>4862</b>	5786	<b>5920</b>	7045	<b>5970</b>	7104
240 x 100 cm	<b>4830</b>	5748	<b>5072</b>	6036	<b>6120</b>	7283	<b>6170</b>	7342
280 x 100 cm	<b>5040</b>	5998	<b>5292</b>	6297	<b>6280</b>	7473	<b>6340</b>	7545
300 x 100 cm	<b>5240</b>	6236	<b>5502</b>	6547	<b>6480</b>	7711	<b>6540</b>	7783

Bei Zwischenmaßen nehmen Sie bitte den nächsthöheren Preis. – For intermediate sizes please take the next higher price.

#### Aufpreis / surcharge

#### Farbtöne nach Freigabemuster

custom color according to sample

**+15%**

**MEDIENTECHNIK AUF SEITE 108** – MEDIA TECHNOLOGY ON PAGE 108

#### Beschreibung:

Brettverleimte Tischplatte in verschiedenen Holzarten. Auszugstisch nur in 100 cm Breite erhältlich. Materialstärke: 2 cm, Plattenstärke: 5,5 cm, Rahmenkonstruktion. Gestell: Stahl, anthrazitfarben lackiert. Tischhöhe: 74,5 cm. Optional erweiterbar mit einer 100 cm Auszugsplatte. Bei Zwischenmaßen nehmen Sie bitte den nächsthöheren Preis.

#### Description:

Tabletop and legs made from glued and laminated solid wood in different wood types. Table with extension system only available in 100 cm width. Material thickness: 2 cm, Top thickness: 5,5 cm, frame construction. Steel frame, anthracite lacquered. Available with 100 cm extension. Table height: 74.5 cm. For intermediate sizes please take the next higher price.

**Tisch rechteckig mit fester Platte, Maserung längslaufend**

Table rectangular with fixed tabletop, grain lengthwise

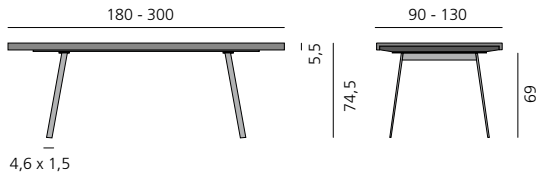

**Plattenquerschnitt**

Section tabletop

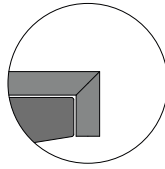

**Tisch rechteckig/quadratisch mit Auszugsplatten, Maserung querlaufend**

Table rectangular/quadratic with extension leaves, grain crosswise

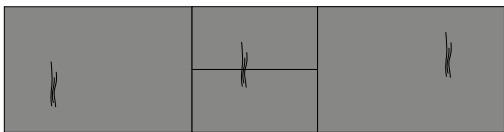
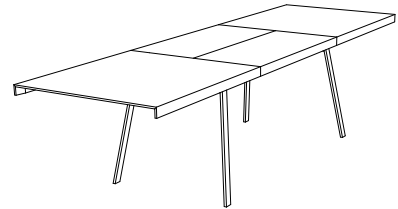
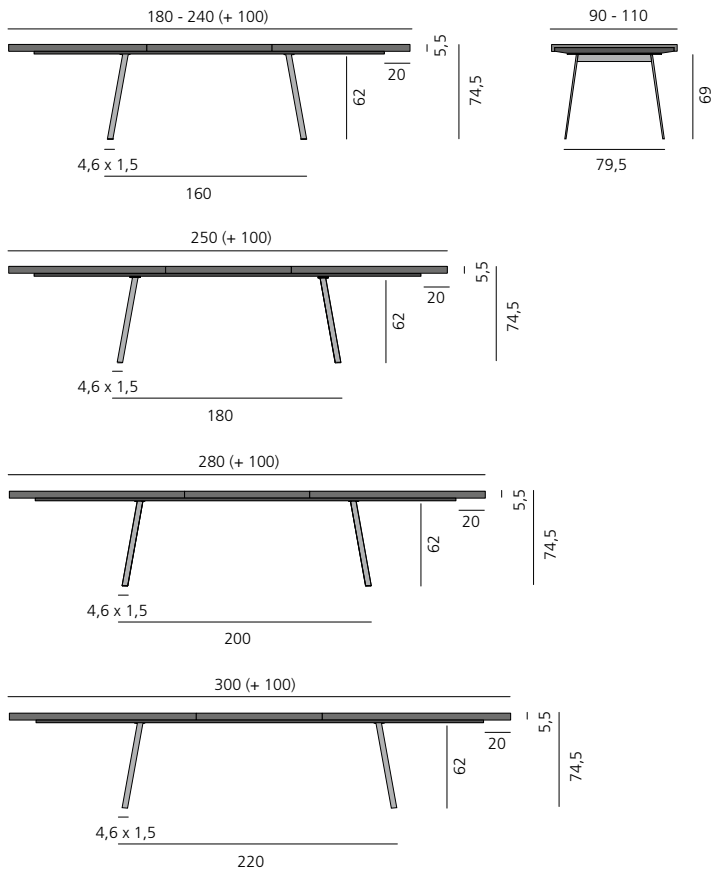

# TIRA

Tischmaß table size	Eiche oak		Holztöne 2 wood color 2		Amerik. Nussbaum american walnut	
	Euro	inkl. 19%	Euro	inkl. 19%	Euro	inkl. 19%
<b>Tisch mit fester Platte, Maserung längslaufend, Standardgestell: Aluminium, silber</b> Table with fixed tabletop, grain lengthwise, standard frame: aluminium, silver						
125 x 90 cm	<b>2120</b>	2523	<b>2226</b>	2649	<b>2320</b>	2761
150 x 90 cm	<b>2150</b>	2559	<b>2258</b>	2687	<b>2360</b>	2808
180 x 90 cm	<b>2220</b>	2642	<b>2331</b>	2774	<b>2460</b>	2927
180 x 100 cm	<b>2250</b>	2678	<b>2363</b>	2812	<b>2560</b>	3046
200 x 90 cm	<b>2420</b>	2880	<b>2541</b>	3024	<b>2620</b>	3118
200 x 100 cm	<b>2450</b>	2916	<b>2573</b>	3062	<b>2670</b>	3177
220 x 90 cm	<b>2570</b>	3058	<b>2699</b>	3212	<b>2770</b>	3296
220 x 100 cm	<b>2670</b>	3177	<b>2804</b>	3337	<b>2870</b>	3415
240 x 90 cm	<b>2830</b>	3368	<b>2972</b>	3537	<b>3090</b>	3677
240 x 100 cm	<b>3030</b>	3606	<b>3182</b>	3787	<b>3340</b>	3975

**Ausziehtisch, Maserung querlaufend, Standardgestell: Aluminium, silber** – Extendable table, grain crosswise, standard frame: aluminium, silver

**Auszugsplatten bitte separat bestellen!** – Please order intergral leaves separately!

125 x 90 cm*	<b>2220*</b>	2642*	<b>2331*</b>	2774*	<b>2550*</b>	3035*
150 x 90 cm*	<b>2360*</b>	2808*	<b>2478*</b>	2949*	<b>2720*</b>	3237*
180 x 90 cm	<b>2460</b>	2927	<b>2583</b>	3074	<b>2820</b>	3356
180 x 100 cm	<b>2560</b>	3046	<b>2688</b>	3199	<b>2940</b>	3499
200 x 90 cm	<b>2630</b>	3130	<b>2762</b>	3287	<b>3020</b>	3594
200 x 100 cm	<b>2730</b>	3249	<b>2867</b>	3412	<b>3440</b>	4094
220 x 90 cm	<b>2770</b>	3296	<b>2909</b>	3462	<b>3190</b>	3796
220 x 100 cm	<b>2870</b>	3415	<b>3014</b>	3587	<b>3290</b>	3915
240 x 90 cm	<b>3090</b>	3677	<b>3245</b>	3862	<b>3590</b>	4272
240 x 100 cm	<b>3340</b>	3975	<b>3507</b>	4173	<b>3840</b>	4570

**\*Nur mit einem Auszug möglich!** – \*Only available with one extension!

**Bei Zwischenmaßen in der Länge nehmen Sie bitte den nächsthöheren Preis. Zwischenmaße in der Breite sind nicht möglich**  
For intermediate sizes in length please take the next higher price. Intermediate sizes in length are not available.

**TIRA Auszugsplatten** – extension leaves

	Eiche oak		Holztöne 2 wood color 2		Amerik. Nussbaum american walnut	
	Euro	inkl. 19%	Euro	inkl. 19%	Euro	inkl. 19%
<b>1 Auszugsplatte 50 cm</b> – 1 extension leaf 50 cm						
	<b>510</b>	607	<b>536</b>	638	<b>610</b>	726
<b>2 Auszugsplatten 50 cm (ab 180 cm Tischlänge)</b> – 2 extension leaves 50 cm (from 180 cm table length)						
	<b>1020</b>	1214	<b>1071</b>	1274	<b>1220</b>	1452

**Aufpreis** / surcharge

<b>Farbtöne nach Freigabemuster</b> custom color according to sample	<b>Aluminium-Gestell schwarzbraun eloxiert</b> aluminum frame dark brown anodized
<b>+15%</b>	<b>+5%</b>

**MEDIEN-TECHNIK AUF SEITE 108** – MEDIA TECHNOLOGY ON PAGE 108

## Beschreibung:

Brettverleimte, durchgehende Massivholzplatte, Plattenstärke: 2 cm. Untergestell aus Aluminium silber oder schwarzbraun eloxiert, Beine Aluminium furniert. Tischhöhe: 74,5 cm. Oberfläche geölt und gewachst oder matt lackiert, siehe Holzmuster. Bei Zwischenmaßen nehmen sie bitte den nächsthöheren Preis. Zwischenmaße nur in der Länge, nicht in der Breite möglich.

## Description:

Glued and laminated solid wood tabletop. Top thickness: 2 cm. Aluminium frame, silver or dark brown anodized. Feet: aluminum veneered. Table height: 74,5 cm. Surface oiled and waxed or matt lacquered, see wood samples. For intermediate sizes please take the next higher price. Custom sizes are only available in length direction, not in width.

**Tisch rechteckig mit fester Platte, Maserung längslaufend**

Table rectangular with fixed tabletop, grain lengthwise

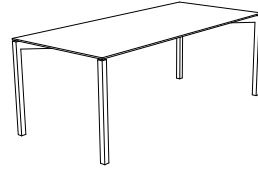
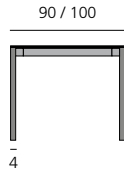
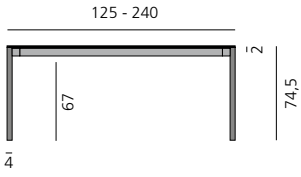

**Plattenquerschnitt mit Tischbein**

Section tabletop with leg

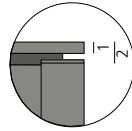

**Tisch mit einer Auszugsplatte, Maserung querlaufend**

Table with one extension leaf, grain crosswise

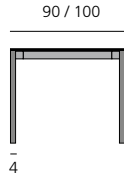
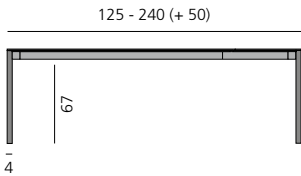

**Tisch mit zwei Auszugsplatten, Maserung querlaufend**

Table with two extension leaves, grain crosswise

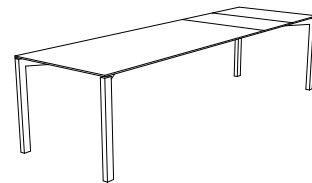
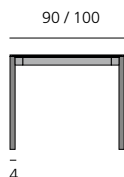
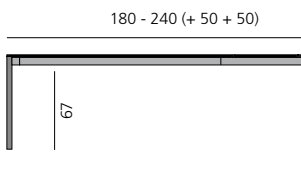

# TOSH RECHTECKIG / RECTANGULAR

Tischmaß table size	Eiche oak		Holztöne 2 wood color 2		Nussbaum-Splint walnut sap-wood		Amerik. Nussbaum american walnut	
	Euro	inkl. 19%	Euro	inkl. 19%	Euro	inkl. 19%	Euro	inkl. 19%
<b>Tisch mit fester Platte (rechteckig/oval/Bootsform) Maserung längslaufend.</b> Fixed abletop (rectangular/oval/boat-shaped), grain lengthwise.								
160 x 90 cm	<b>2320</b>	2761	<b>2436</b>	2899	<b>2780</b>	3308	<b>2880</b>	3427
180 x 90 cm	<b>2420</b>	2880	<b>2541</b>	3024	<b>2880</b>	3427	<b>2980</b>	3546
200 x 90 cm	<b>2520</b>	2999	<b>2646</b>	3149	<b>2980</b>	3546	<b>2950</b>	3511
200 x 100 cm	<b>2560</b>	3046	<b>2688</b>	3199	<b>3040</b>	3618	<b>3150</b>	3749
220 x 90 cm	<b>2620</b>	3118	<b>2751</b>	3274	<b>3140</b>	3737	<b>3250</b>	3868
220 x 100 cm	<b>2660</b>	3165	<b>2793</b>	3324	<b>3240</b>	3856	<b>3350</b>	3987
240 x 90 cm	<b>2720</b>	3237	<b>2856</b>	3399	<b>3340</b>	3975	<b>3450</b>	4106
240 x 100 cm	<b>2760</b>	3284	<b>2898</b>	3449	<b>3440</b>	4094	<b>3550</b>	4225
260 x 90 cm	<b>2820</b>	3356	<b>2961</b>	3524	<b>3480</b>	4141	<b>3590</b>	4272
260 x 100 cm	<b>2860</b>	3403	<b>3003</b>	3574	<b>3540</b>	4213	<b>3650</b>	4344
280 x 90 cm	<b>2970</b>	3534	<b>3119</b>	3712	<b>3670</b>	4367	<b>3790</b>	4510
280 x 100 cm	<b>3040</b>	3618	<b>3192</b>	3798	<b>3770</b>	4486	<b>3950</b>	4701
300 x 90 cm	<b>3140</b>	3737	<b>3297</b>	3923	<b>3870</b>	4605	<b>3990</b>	4748
300 x 100 cm	<b>3240</b>	3856	<b>3402</b>	4048	<b>3970</b>	4724	<b>4150</b>	4939

Bei Zwischenmaßen nehmen Sie bitte den nächsthöheren Preis. – For intermediate sizes please take the next higher price.

Tischplatte rund/quadratisch auf der folgenden Seite. – Tabletop round/square on the following page.

**Ausziehtisch, Maserung längslaufend** – Extendable table, grain lengthwise

Tischmaß table size	Eiche oak		Holztöne 2 wood color 2		Nussbaum-Splint walnut sap-wood		Amerik. Nussbaum american walnut	
	Euro	inkl. 19%	Euro	inkl. 19%	Euro	inkl. 19%	Euro	inkl. 19%
<b>Tischplatte rechteckig mit 60 cm Auszug</b> – Tabletop rectangular with 90 cm extension								
160 x 90 cm	<b>3340</b>	3975	<b>3507</b>	4173	<b>3900</b>	4641	<b>4000</b>	4760
180 x 90 cm	<b>3440</b>	4094	<b>3612</b>	4298	<b>4000</b>	4760	<b>4100</b>	4879
200 x 100 cm	<b>3580</b>	4260	<b>3759</b>	4473	<b>4160</b>	4950	<b>4270</b>	5081
220 x 100 cm	<b>3680</b>	4379	<b>3864</b>	4598	<b>4360</b>	5188	<b>4470</b>	5319
240 x 100 cm	<b>3680</b>	4379	<b>3864</b>	4598	<b>4560</b>	5426	<b>4670</b>	5557
260 x 100 cm	<b>3880</b>	4617	<b>4074</b>	4848	<b>4660</b>	5545	<b>4770</b>	5676
280 x 100 cm	<b>4060</b>	4831	<b>4263</b>	5073	<b>4890</b>	5819	<b>5070</b>	6033
300 x 100 cm	<b>4260</b>	5069	<b>4473</b>	5323	<b>5090</b>	6057	<b>5270</b>	6271
<b>Tischplatte rechteckig mit 90 cm Auszug</b> – Tabletop rectangular with 90 cm extension								
180 x 90 cm	<b>3600</b>	4284	<b>3780</b>	4498	<b>4060</b>	4831	<b>4160</b>	4950
200 x 100 cm	<b>3740</b>	4451	<b>3927</b>	4673	<b>4160</b>	4950	<b>4260</b>	5069
220 x 100 cm	<b>3840</b>	4570	<b>4032</b>	4798	<b>4320</b>	5141	<b>4430</b>	5272
240 x 100 cm	<b>3840</b>	4570	<b>4032</b>	4798	<b>4520</b>	5379	<b>4630</b>	5510
260 x 100 cm	<b>4040</b>	4808	<b>4242</b>	5048	<b>4720</b>	5617	<b>4830</b>	5748
280 x 100 cm	<b>4220</b>	5022	<b>4431</b>	5273	<b>4820</b>	5736	<b>4930</b>	5867
300 x 100 cm	<b>4420</b>	5260	<b>4641</b>	5523	<b>5050</b>	6010	<b>5230</b>	6224

Maserung nicht durchlaufend, aber richtungsgleich. – The wood grain is not continuous, but does run in the same direction.

Bei Zwischenmaßen nehmen Sie bitte den nächsthöheren Preis. – For intermediate sizes please take the next higher price.

**Aufpreis / surcharge**

Überbreite excess width	bis 110 cm up to 110 cm	bis 120 cm up to 120 cm	bis 130 cm (nicht möglich beim Auszugstisch) up to 130 cm (not available for extendable table)
	<b>+12%</b>	<b>+25%</b>	<b>+38%</b>
Fußkürzung lower tabletop	Fußverlängerung higher tabletop		Farbtöne nach Freigabemuster custom color according to sample
	<b>+175 (208)* Euro</b>		<b>+252 (300)* Euro</b>
			<b>+15%</b>

\* Preise in Klammern inkl. 19% MwSt. – Prices in brackets incl. 19% VAT

MEDIEN-TECHNIK AUF SEITE 108 – MEDIA TECHNOLOGY ON PAGE 108

**Tischplatte rechteckig**

Tabletop rectangular

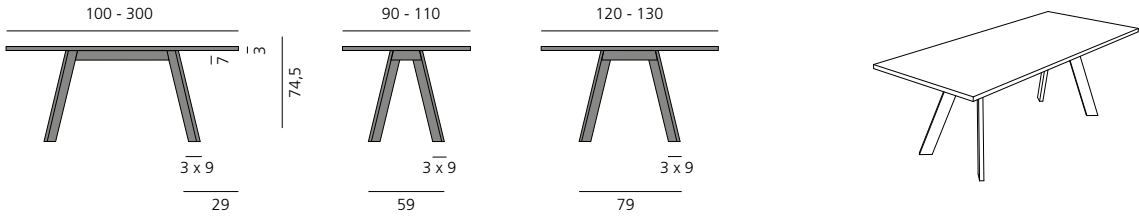

**Tischplatte rechteckig**

Tabletop rectangular



**Tischplatte oval**

Tabletop oval

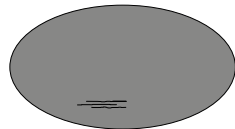

**Tischplatte in Bootsform**

Tabletop boat shaped



**Tischplatte rechteckig, mit Auszugsplatte 60 cm, Maserung nicht durchlaufend**

Tabletop rectangular, with extension leaf 60 cm, grain not continuous

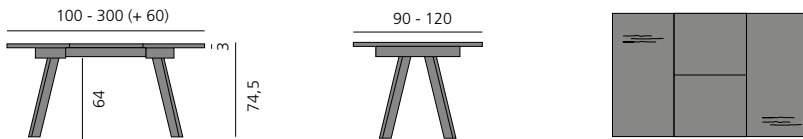

**Tischplatte rechteckig, mit Auszugsplatte 90 cm, Maserung nicht durchlaufend**

Tabletop rectangular, with extension leaf 90 cm, grain not continuous



**Beschreibung:**

Brettverleimte Platte aus Massivholz, mit Holzfüßen 3 x 9 cm. Plattenstärke: 3 cm. Oberfläche geölt und gewachst oder matt lackiert, siehe Holzmuster. Optional erweiterbar um 60 cm (ab 100 cm Länge) oder um 90 cm (ab 180 cm Länge). Tischhöhe: 74,5 cm. Bei Zwischenmaßen nehmen Sie bitte den nächsthöheren Preis.

**Description:**

Glued and laminated solid wood tabletop, with wood feet 3 x 9 cm. Top thickness: 3 cm, frame construction. Surface oiled and waxed or matt lacquered, see wood samples. Optionally with extension: 60 cm (from up to a length of 100 cm) or in 90 cm (from up to a length of 180 cm). Table height: 74,5 cm. For intermediate sizes please take the next higher price.

# TOSH RUND / ROUND

Tischmaß table size	Eiche oak		Holztöne 2 wood color 2		Nussbaum-Splint walnut sap-wood		Amerik. Nussbaum american walnut	
	Euro	inkl. 19%	Euro	inkl. 19%	Euro	inkl. 19%	Euro	inkl. 19%
<b>Tisch, rund mit 3 Füßen und fester Platte</b> – tabletop round, with 3 feet and fixed tabletop								
∅ 80 cm	<b>1590</b>	1670	<b>1670</b>	1987	<b>1690</b>	2011	<b>1790</b>	2130
∅ 90 cm	<b>1690</b>	1775	<b>1775</b>	2112	<b>1790</b>	2130	<b>1890</b>	2249
∅ 100 cm	<b>1790</b>	1880	<b>1880</b>	2237	<b>1890</b>	2249	<b>1990</b>	2368
∅ 110 cm	<b>1890</b>	1985	<b>1985</b>	2362	<b>1990</b>	2368	<b>2150</b>	2559
∅ 120 cm	<b>1990</b>	2090	<b>2090</b>	2487	<b>2150</b>	2559	<b>2250</b>	2678
∅ 130 cm	<b>2150</b>	2258	<b>2258</b>	2687	<b>2250</b>	2678	<b>2350</b>	2797

Bei Zwischenmaßen nehmen Sie bitte den nächsthöheren Preis. – For intermediate sizes please take the next higher price.

<b>Tisch, rund/quadratisch mit 4 Füßen und fester Platte</b> – tabletop round/square, with 4 feet and fixed tabletop								
∅ 100 / 100 x 100 cm	<b>1890</b>	2249	<b>1985</b>	2362	<b>2150</b>	2559	<b>2250</b>	2678
∅ 110 / 110 x 110 cm	<b>1990</b>	2368	<b>2090</b>	2487	<b>2250</b>	2678	<b>2350</b>	2797
∅ 120 / 120 x 120 cm	<b>2150</b>	2559	<b>2258</b>	2687	<b>2350</b>	2797	<b>2450</b>	2916
∅ 130 / 130 x 130 cm	<b>2250</b>	2678	<b>2363</b>	2812	<b>2450</b>	2916	<b>2550</b>	3035
∅ 140 / 140 x 140 cm	<b>2450</b>	2916	<b>2573</b>	3062	<b>2550</b>	3035	<b>2890</b>	3439
∅ 150 / 150 x 150 cm	<b>2850</b>	3392	<b>2993</b>	3562	<b>2890</b>	3439	<b>3090</b>	3677
∅ 160 / 160 x 160 cm	<b>3190</b>	3796	<b>3350</b>	3987	<b>3090</b>	3677	<b>3690</b>	4391
∅ 170 / 170 x 170 cm	<b>3590</b>	4272	<b>3770</b>	4486	<b>3690</b>	4391	<b>4190</b>	4986
∅ 180 / 180 x 180 cm	<b>4050</b>	4820	<b>4253</b>	5061	<b>4190</b>	4986	<b>4690</b>	5581

Bei Zwischenmaßen nehmen Sie bitte den nächsthöheren Preis. – For intermediate sizes please take the next higher price.

**Tischplatte rechteckig/oval/Bootsform auf der vorangegangenen Seite.** – Tabletop rectangular/oval/boat-shaped on the previous page.

**Ausziehtisch, rund/quadratisch, Maserung längslaufend** – Extendable table, round/square, grain lengthwise

Tischmaß table size	Eiche oak		Holztöne 2 wood color 2		Nussbaum-Splint walnut sap-wood		Amerik. Nussbaum american walnut	
	Euro	inkl. 19%	Euro	inkl. 19%	Euro	inkl. 19%	Euro	inkl. 19%
<b>Tischplatte rund oder quadratisch mit 60 cm Auszug</b> – Tabletop round or square with 90 cm extension								
∅ 100 / 100 x 100 cm	<b>2910</b>	3463	<b>3056</b>	3637	<b>3335</b>	3969	<b>3435</b>	4088
∅ 110 / 110 x 110 cm	<b>3132</b>	3728	<b>3289</b>	3914	<b>3577</b>	4257	<b>3677</b>	4376
∅ 120 / 120 x 120 cm	<b>3425</b>	4076	<b>3596</b>	4279	<b>3831</b>	4559	<b>3931</b>	4678
∅ 130 / 130 x 130 cm	<b>3658</b>	4353	<b>3840</b>	4570	<b>4085</b>	4862	<b>4185</b>	4981
∅ 140 / 140 x 140 cm	<b>3929</b>	4676	<b>4125</b>	4909	<b>4268</b>	5079	<b>4608</b>	5484
∅ 150 / 150 x 150 cm	<b>4431</b>	5273	<b>4653</b>	5537	<b>4727</b>	5625	<b>4927</b>	5863
∅ 160 / 160 x 160 cm	<b>4873</b>	5799	<b>5117</b>	6089	<b>5045</b>	6004	<b>5645</b>	6718
∅ 170 / 170 x 170 cm	<b>5324</b>	6336	<b>5590</b>	6652	<b>5705</b>	6788	<b>6205</b>	7384
∅ 180 / 180 x 180 cm	<b>5886</b>	7004	<b>6180</b>	7354	<b>6323</b>	7524	<b>6823</b>	8119

**Tischplatte rund oder quadratisch mit 90 cm Auszug** – Tabletop round or square with 90 cm extension

∅ 180 / 180 x 180 cm	<b>6368</b>	7577	<b>6686</b>	7956	<b>6693</b>	7965	<b>7193</b>	8560
----------------------	-------------	------	-------------	------	-------------	------	-------------	------

Maserung nicht durchlaufend, aber richtungsgleich. – The wood grain is not continuous, but does run in the same direction.

Bei Zwischenmaßen nehmen Sie bitte den nächsthöheren Preis. – For intermediate sizes please take the next higher price.

**Aufpreis / surcharge**

Fußkürzung lower tabletop	Fußverlängerung higher tabletop	Farbtöne nach Freigabemuster custom color according to sample
<b>+175 (208)* Euro</b>	<b>+252 (300)* Euro</b>	<b>+15%</b>

\* Preise in Klammern inkl. 19% MwSt. – Prices in brackets incl. 19% VAT

**MEDIEN-TECHNIK AUF SEITE 108** – MEDIA TECHNOLOGY ON PAGE 108



### Tischplatte rund mit 3 Füßen

Tabletop round with 3 feet

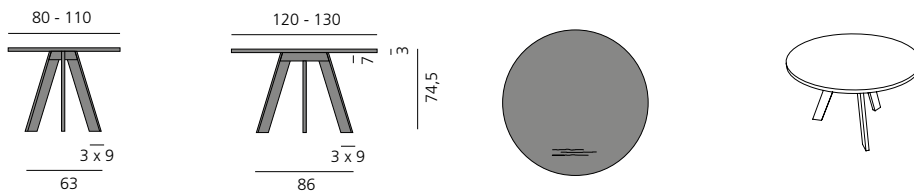

### Tischplatte rund mit 4 Füßen

Tabletop round with 4 feet

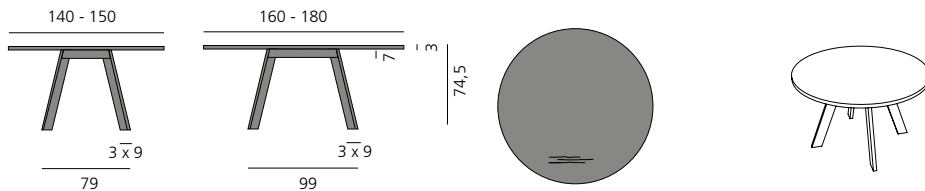

### Tischplatte quadratisch mit 4 Füßen

Tabletop square with 4 feet

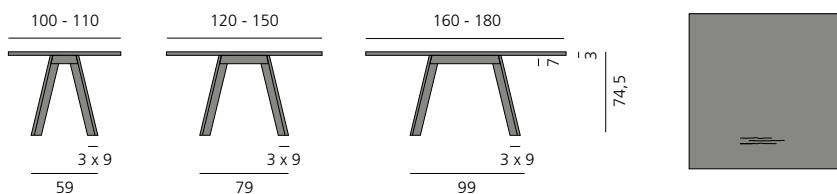

### Tischplatte rund (ab 110 cm) / quadratisch mit 4 Füßen, mit Auszugsplatte 60 cm, Maserung richtungsgleich, aber nicht durchlaufend

Tabletop round / square with 4 feet, with extension leaf 60 cm, grain lengthwise, not continuous

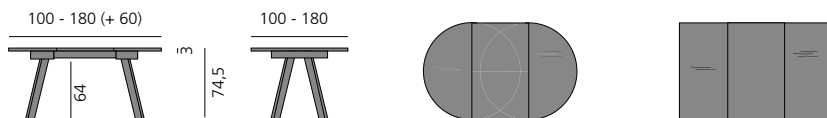

### Tischplatte rund / quadratisch mit 4 Füßen, mit Auszugsplatte 90 cm, Maserung richtungsgleich, aber nicht durchlaufend

Tabletop round with 4 feet, with extension leaf 90 cm, grain lengthwise, not continuous

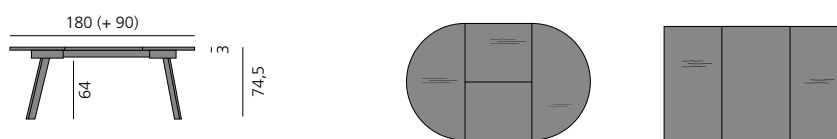

#### Beschreibung:

Brettverleimte Platte aus Massivholz, mit Holzfüßen 3 x 9 cm. Plattenstärke: 3 cm. Oberfläche geölt und gewachst oder matt lackiert, siehe Holzmuster. Optional erweiterbar um 60 cm (ab 100 cm Länge) oder um 90 cm (ab 180 cm Länge). Bei Zwischenmaßen nehmen Sie bitte den nächsthöheren Preis.

#### Description:

Glued and laminated solid wood tabletop, with wooden feet 3 x 9 cm. Top thickness: 3 cm, frame construction. Surface of solid wood oiled and waxed or matt lacquered, see wood samples. Optionally with extension: 60 cm (from up to a length of 100 cm) or in 90 cm (from up to a length of 180 cm). For intermediate sizes please take the next higher price.

# VARAN TISCH / TABLE

Tischmaß table size	Eiche oak		Holztöne 2 wood color 2		Amerik. Kirsche american cherry		Nussbaum-Splint walnut sap-wood		Amerik. Nussbaum american walnut	
	Euro	inkl. 19%	Euro	inkl. 19%	Euro	inkl. 19%	Euro	inkl. 19%	Euro	inkl. 19%
<b>Tischplatte rechteckig, Maserung längslaufend – Tabletop rectangular, grain lenthwise</b>										
180 x 90 cm	<b>3250</b>	3868	<b>3413</b>	4061	<b>3550</b>	4225	<b>3550</b>	4225	<b>3850</b>	4582
200 x 90 cm	<b>3350</b>	3987	<b>3518</b>	4186	<b>3650</b>	4344	<b>3650</b>	4344	<b>4050</b>	4820
200 x 100 cm	<b>3390</b>	4034	<b>3560</b>	4236	<b>3750</b>	4463	<b>3750</b>	4463	<b>4250</b>	5058
220 x 90 cm	<b>3550</b>	4225	<b>3728</b>	4436	<b>3790</b>	4510	<b>3790</b>	4510	<b>4490</b>	5343
220 x 100 cm	<b>3590</b>	4272	<b>3770</b>	4486	<b>3890</b>	4629	<b>3890</b>	4629	<b>4590</b>	5462
250 x 90 cm	<b>3650</b>	4344	<b>3833</b>	4561	<b>3990</b>	4748	<b>3990</b>	4748	<b>4830</b>	5748
250 x 100 cm	<b>3750</b>	4463	<b>3938</b>	4686	<b>4120</b>	4903	<b>4120</b>	4903	<b>4990</b>	5938
280 x 90 cm	<b>4180</b>	4974	<b>4389</b>	5223	<b>4220</b>	5022	<b>4220</b>	5022	<b>5190</b>	6176
280 x 100 cm	<b>4280</b>	5093	<b>4494</b>	5348	<b>4380</b>	5212	<b>4380</b>	5212	<b>5450</b>	6486
300 x 90 cm	<b>4320</b>	5141	<b>4536</b>	5398	<b>4420</b>	5260	<b>4420</b>	5260	<b>5620</b>	6688
300 x 100 cm	<b>4380</b>	5212	<b>4599</b>	5473	<b>4520</b>	5379	<b>4520</b>	5379	<b>5750</b>	6843

Bei Zwischenmaßen nehmen Sie bitte den nächsthöheren Preis. – For intermediate sizes please take the next higher price.

Varan XXL bis 600 x 180 cm auf Seite 44 – Varan XXL up to 600 x 180 cm on page 44

## Aufpreis / surcharge

<b>Überbreite</b> excess width	<b>bis 110 cm</b> up to 110 cm	<b>bis 120 cm</b> up to 120 cm	<b>bis 130 cm</b> up to 130 cm
	<b>+12%</b>	<b>+25%</b>	<b>+38%</b>
<b>Farbtöne nach Freigabemuster</b> custom color according to sample	<b>Fußkürzung</b> lower tabletop		
<b>+15%</b>	<b>+300 (357)* Euro</b>		

\* Preise in Klammern inkl. 19% MwSt. – Prices in brackets incl. 19% VAT

Tischmaß table size	Eiche oak		Holztöne 2 wood color 2		Amerik. Kirsche american cherry		Nussbaum-Splint walnut sap-wood		Amerik. Nussbaum american walnut	
	Euro	inkl. 19%	Euro	inkl. 19%	Euro	inkl. 19%	Euro	inkl. 19%	Euro	inkl. 19%
<b>Tischplatte rund – Tabletop round</b>										
ø 150 cm	<b>5190</b>	6176	<b>5450</b>	6486	<b>5250</b>	6248	<b>5250</b>	6248	<b>6750</b>	8033
ø 160 cm	<b>5750</b>	6843	<b>6038</b>	7185	<b>6850</b>	8152	<b>6850</b>	8152	<b>7350</b>	8747
ø 180 cm	<b>6490</b>	7723	<b>6815</b>	8110	<b>7580</b>	9020	<b>7580</b>	9020	<b>8090</b>	9627
ø 200 cm	<b>7750</b>	9223	<b>8138</b>	9684	<b>8790</b>	10460	<b>8790</b>	10460	<b>9350</b>	11127

Bei Zwischenmaßen nehmen Sie bitte den nächsthöheren Preis. – For intermediate sizes please take the next higher price.

## Tischplatte quadratisch – Tabletop square

150 x 150 cm	<b>5190</b>	6176	<b>5450</b>	6486	<b>5250</b>	6248	<b>5250</b>	6248	<b>6750</b>	8033
160 x 160 cm	<b>5750</b>	6843	<b>6038</b>	7185	<b>6850</b>	8152	<b>6850</b>	8152	<b>7350</b>	8747
180 x 180 cm	<b>6490</b>	7723	<b>6815</b>	8110	<b>7580</b>	9020	<b>7580</b>	9020	<b>8090</b>	9627
200 x 200 cm	<b>7750</b>	9223	<b>8138</b>	9684	<b>8790</b>	10460	<b>8790</b>	10460	<b>9350</b>	11127

Bei Zwischenmaßen nehmen Sie bitte den nächsthöheren Preis. – For intermediate sizes please take the next higher price.

## Aufpreis / surcharge

<b>Farbtöne nach Freigabemuster</b> custom color according to sample	<b>Fußkürzung</b> lower tabletop		
<b>+15%</b>	<b>+300 (357)* Euro</b>		

\* Preise in Klammern inkl. 19% MwSt. – Prices in brackets incl. 19% VAT

MEDIEN-TECHNIK AUF SEITE 108 – MEDIA TECHNOLOGY ON PAGE 108

**Tisch rechteckig mit fester Platte, Maserung längslaufend**

Table rectangular with fixed tabletop, grain lengthwise

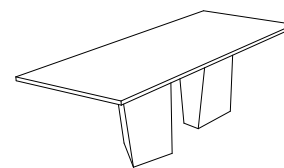
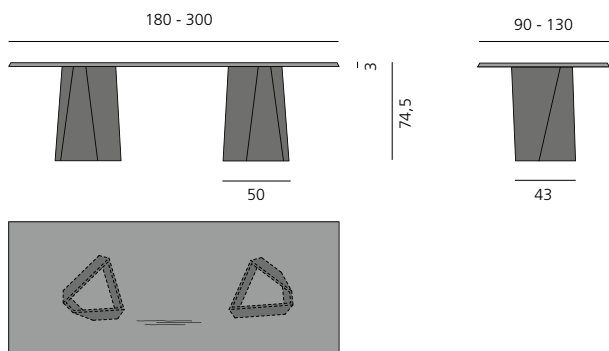

**Frei positionierbares Untergestell**

Freely positionable base

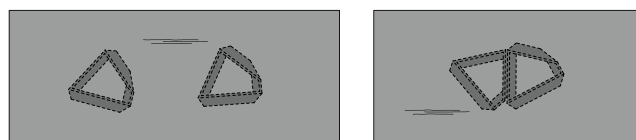

**Plattenquerschnitt**

Section tabletop

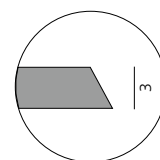

**Tischplatte rund**

Tabletop round

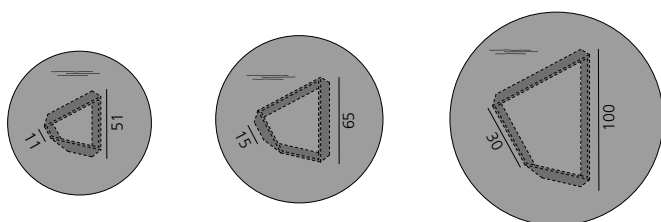
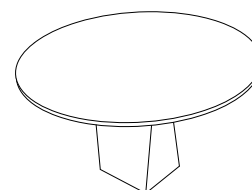
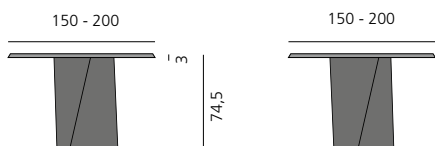

**Beschreibung:**

Brettverleimte, durchlaufende Massivholzplatte. Plattenstärke: 3 cm. Oberfläche geölt und gewachst oder matt lackiert, siehe Holzmuster. Bei Zwischenmaßen nehmen Sie bitte den nächsthöheren Preis. Andere Hölzer, Größen, Breiten und Farbtöne auf Anfrage. Untergestell aus Massivholz. Tischhöhe: 74,5 cm. Weitere Längen auf Anfrage möglich.

**Description:**

Tabletop made from glued and laminated solid wood. Top thickness: 3 cm. Surface oiled and waxed or matt lacquered, see wood samples. For intermediate sizes please take the next higher price. Other wood types, sizes, widths and color shades on request. Bases in solid wood. Table height: 74,5 cm. Other lengths available on request.

Tischmaß table size	Eiche oak		Holztöne 2 wood color 2		Amerik. Kirsche american cherry		Nussbaum-Splint walnut sap-wood		Amerik. Nussbaum american walnut	
	Euro	inkl. 19%	Euro	inkl. 19%	Euro	inkl. 19%	Euro	inkl. 19%	Euro	inkl. 19%
<b>Tisch rechteckig, Maserung querlaufend, mit fester Platte</b> – Table rectangular, grain crosswise, with fixed tabletop										
120 x 90 cm	<b>2680</b>	3189	<b>2814</b>	3349	<b>3050</b>	3630	<b>3050</b>	3630	<b>3460</b>	4117
140 x 90 cm	<b>2840</b>	3380	<b>2982</b>	3549	<b>3350</b>	3987	<b>3350</b>	3987	<b>3660</b>	4355
160 x 90 cm	<b>2980</b>	3546	<b>3129</b>	3724	<b>3550</b>	4225	<b>3550</b>	4225	<b>3790</b>	4510
180 x 90 cm	<b>3080</b>	3665	<b>3234</b>	3848	<b>3650</b>	4344	<b>3650</b>	4344	<b>3890</b>	4629
200 x 90 cm	<b>3140</b>	3737	<b>3297</b>	3923	<b>3690</b>	4391	<b>3690</b>	4391	<b>3960</b>	4712
200 x 100 cm	<b>3240</b>	3856	<b>3402</b>	4048	<b>3790</b>	4510	<b>3790</b>	4510	<b>3990</b>	4748
220 x 90 cm	<b>3280</b>	3903	<b>3444</b>	4098	<b>3890</b>	4629	<b>3890</b>	4629	<b>4080</b>	4855
220 x 100 cm	<b>3560</b>	4236	<b>3738</b>	4448	<b>3560</b>	4236	<b>3560</b>	4236	<b>4480</b>	5331
250 x 100 cm*	<b>3760</b>	4474	<b>3948</b>	4698	<b>3760</b>	4474	<b>3760</b>	4474	<b>4680</b>	5569
280 x 100 cm*	<b>3890</b>	4629	<b>4085</b>	4861	<b>3890</b>	4629	<b>3890</b>	4629	<b>4940</b>	5879
300 x 100 cm*	<b>4080</b>	4855	<b>4284</b>	5098	<b>4080</b>	4855	<b>4080</b>	4855	<b>5140</b>	6117

\*Hinweis: Ab einer Länge von 240 cm aus zwei, ab einer Länge von 280 cm aus drei Teilen zusammengesetzt und erhält somit eine bzw. zwei Fugen.

\*Please note: Tables from 240 cm length are made of two pieces, tables from 280 cm length are made of three pieces and have one or two joints.

Bei Zwischenmaßen nehmen Sie bitte den nächsthöheren Preis. – For intermediate sizes please take the next higher price.

#### Tisch quadratisch, mit fester Platte – Table square, with fixed tabletop

100 x 100 cm	<b>2570</b>	3058	<b>2699</b>	3212	<b>2770</b>	3296	<b>2770</b>	3296	<b>2840</b>	3380
110 x 110 cm	<b>2770</b>	3296	<b>2909</b>	3462	<b>2940</b>	3499	<b>2940</b>	3499	<b>3080</b>	3665
120 x 120 cm	<b>3040</b>	3618	<b>3192</b>	3798	<b>3040</b>	3618	<b>3040</b>	3618	<b>3460</b>	4117
130 x 130 cm	<b>3970</b>	4724	<b>4169</b>	4961	<b>3990</b>	4748	<b>3990</b>	4748	<b>4480</b>	5331
140 x 140 cm	<b>4490</b>	5343	<b>4715</b>	5611	<b>4890</b>	5819	<b>4890</b>	5819	<b>4990</b>	5938
150 x 150 cm	<b>5090</b>	6057	<b>5345</b>	6361	<b>5450</b>	6486	<b>5450</b>	6486	<b>5720</b>	6807
160 x 160 cm	<b>5720</b>	6807	<b>6006</b>	7147	<b>6240</b>	7426	<b>6240</b>	7426	<b>6580</b>	7830
180 x 180 cm	<b>6240</b>	7426	<b>6552</b>	7797	<b>6690</b>	7961	<b>6690</b>	7961	<b>7160</b>	8520

Bei Zwischenmaßen nehmen Sie bitte den nächsthöheren Preis. – For intermediate sizes please take the next higher price.

#### VOLTA Auszugsplatten – extension leaves

	Eiche oak		Holztöne 2 wood color 2		Amerik. Kirsche american cherry		Nussbaum-Splint walnut sap-wood		Amerik. Nussbaum american walnut	
	Euro	inkl. 19%	Euro	inkl. 19%	Euro	inkl. 19%	Euro	inkl. 19%	Euro	inkl. 19%
<b>1 Auszugsplatte 60 cm (ab 120 cm Tischlänge)</b> – 1 extension leaf 60 cm (120 cm table-length or longer)										
	<b>1190</b>	1416	<b>1250</b>	1488	<b>1390</b>	1654	<b>1390</b>	1654	<b>1550</b>	1845
<b>2 Auszugsplatten a 60 cm (ab 180 cm Tischlänge)</b> – 2 extension leaves 60 cm each (180 cm table-length or longer)										
	<b>1690</b>	2011	<b>1775</b>	2112	<b>2050</b>	2440	<b>2050</b>	2440	<b>2150</b>	2559
<b>3 Auszugsplatten a 60 cm (ab 240 cm Tischlänge)</b> – 3 extension leaves 60 cm each (240 cm table-length or longer)										
	<b>3090</b>	3677	<b>3245</b>	3862	<b>3250</b>	3868	<b>3250</b>	3868	<b>3750</b>	4463

#### Aufpreis / surcharge

Überbreite excess width	bis 110 cm up to 110 cm	bis 120 cm up to 120 cm	bis 130 cm up to 130 cm	bis 140 cm up to 140 cm	bis 150 cm up to 150 cm
	<b>+12%</b>	<b>+25%</b>	<b>+38%</b>	<b>+45%</b>	<b>+55%</b>
	bis 160 cm up to 160 cm	bis 170 cm up to 170 cm	bis 180 cm up to 180 cm		
	<b>+60%</b>	<b>+70%</b>	<b>+80%</b>		
Fußkürzung lower tabletop	Fußverlängerung higher tabletop		Farbtöne nach Freigabemuster custom color according to sample		
	<b>+175 (208)* Euro</b>		<b>+252 (300)* Euro</b>		<b>+15%</b>

**Tisch rechteckig mit fester Platte, Maserung querlaufend**

Table rectangular with fixed tabletop, grain crosswise

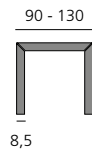
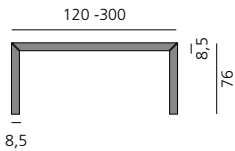

**Ab 240 cm mit 1 Fuge**

From 240 cm with 1 fugue

**Ab 280 cm mit 2 Fugen**

From 280 cm with 2 fugues

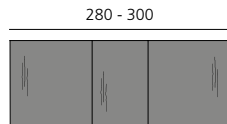
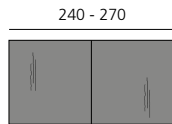

**Tisch quadratisch mit fester Platte**

Table square with fixed tabletop

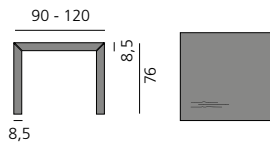

**Tisch rechteckig/quadratisch mit Auszugsplatten\*, Maserung querlaufend**

Table rectangular/quadratic with extension leaves\*, grain crosswise

**\* Auszugsplatten sind auch einzeln ausklappbar!**

\* Extension leaves can also be used separately!

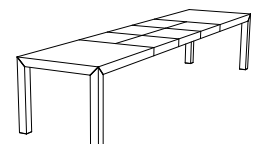
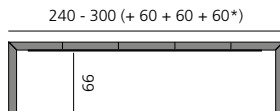
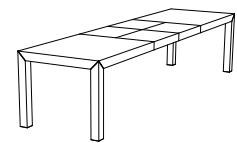
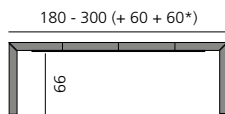
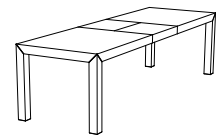
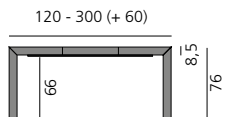

**Beschreibung:**

Brettverleimte Tischplatte und Beine in Massivholz in verschiedenen Holzarten. Materialstärke: 2 cm, Plattenstärke: 8,5 cm, Rahmenkonstruktion. Fußmaß: 8,5 x 8,5 cm. Optional erweiterbar: um 60 cm (ab 120 cm Länge), um 120 cm (ab 180 cm Länge) oder um 180 cm (ab 240 cm Länge). Mit Auszug ist der Tisch bis zu einer Länge von 480 cm zu fertigen! Bei drei Auszugsplatten lässt sich ein leichtes Durchhängen des Tisches nicht vermeiden.

**Description:**

Tabletop and legs made from glued and laminated solid wood in different wood. Material thickness: 2 cm, Top thickness: 8,5 cm, frame construction. Foot dimensions of 8,5 x 8,5 cm. Optionally with extension: in 60 cm (from up to a length of 120 cm), in 120 cm (from up to a length of 180 cm) or in 180 cm (from up to a length of 240 cm). Tables up to a length of 480 cm can be produced extendable! If table comes with three extension leaves a slight sacking can not be avoided.

# VOLTA

Tischmaß table size	Eiche oak		Holztöne 2 wood color 2		Amerik. Kirsche american cherry		Nussbaum-Splint walnut sap-wood		Amerik. Nussbaum american walnut	
	Euro	inkl. 19%	Euro	inkl. 19%	Euro	inkl. 19%	Euro	inkl. 19%	Euro	inkl. 19%
<b>Tisch rechteckig, Maserung längslaufend</b> – Table rectangular, grain lengthwise										
120 x 90 cm	<b>2780</b>	3308	<b>2919</b>	3474	<b>3290</b>	3915	<b>3290</b>	3915	<b>3460</b>	4117
140 x 90 cm	<b>2840</b>	3380	<b>2982</b>	3549	<b>3450</b>	4106	<b>3450</b>	4106	<b>3660</b>	4355
160 x 90 cm	<b>2980</b>	3546	<b>3129</b>	3724	<b>3490</b>	4153	<b>3490</b>	4153	<b>3790</b>	4510
180 x 90 cm	<b>3040</b>	3618	<b>3192</b>	3798	<b>3550</b>	4225	<b>3550</b>	4225	<b>3970</b>	4724
180 x 100 cm	<b>3080</b>	3665	<b>3234</b>	3848	<b>3590</b>	4272	<b>3590</b>	4272	<b>3990</b>	4748
200 x 90 cm	<b>3240</b>	3856	<b>3402</b>	4048	<b>3650</b>	4344	<b>3650</b>	4344	<b>4190</b>	4986
200 x 100 cm	<b>3280</b>	3903	<b>3444</b>	4098	<b>3760</b>	4474	<b>3760</b>	4474	<b>4220</b>	5022
220 x 90 cm	<b>7160</b>	8520	<b>7518</b>	8946	<b>3890</b>	4629	<b>3890</b>	4629	<b>4380</b>	5212
220 x 100 cm	<b>3490</b>	4153	<b>3665</b>	4361	<b>3990</b>	4748	<b>3990</b>	4748	<b>4480</b>	5331
240 x 90 cm	<b>3560</b>	4236	<b>3738</b>	4448	<b>4070</b>	4843	<b>4070</b>	4843	<b>4580</b>	5450
240 x 100 cm	<b>3590</b>	4272	<b>3770</b>	4486	<b>4120</b>	4903	<b>4120</b>	4903	<b>4690</b>	5581
260 x 90 cm	<b>3560</b>	4236	<b>3738</b>	4448	<b>4180</b>	4974	<b>4180</b>	4974	<b>4730</b>	5629
260 x 100 cm	<b>3790</b>	4510	<b>3980</b>	4736	<b>4220</b>	5022	<b>4220</b>	5022	<b>4790</b>	5700
280 x 90 cm	<b>3890</b>	4629	<b>4085</b>	4861	<b>4380</b>	5212	<b>4380</b>	5212	<b>4890</b>	5819
280 x 100 cm	<b>3990</b>	4748	<b>4190</b>	4986	<b>4480</b>	5331	<b>4480</b>	5331	<b>4990</b>	5938
300 x 90 cm	<b>4090</b>	4867	<b>4295</b>	5111	<b>4580</b>	5450	<b>4580</b>	5450	<b>5090</b>	6057
300 x 100 cm	<b>4280</b>	5093	<b>4494</b>	5348	<b>4680</b>	5569	<b>4680</b>	5569	<b>5190</b>	6176

Bei Zwischenmaßen nehmen Sie bitte den nächsthöheren Preis. – For intermediate sizes please take the next higher price.

Nur ohne Auszug lieferbar! – Only available without extension!

Volta mit Auszug auf der vorangegangenen Seite. – Volta with extension on previous page.

#### Aufpreis / surcharge

Überbreite excess width	bis 110 cm up to 110 cm	bis 120 cm up to 120 cm	bis 130 cm up to 130 cm
	<b>+12%</b>	<b>+25%</b>	<b>+38%</b>
	<b>Fußkürzung lower tabletop</b>	<b>Fußverlängerung higher tabletop</b>	<b>Farbtöne nach Freigabemuster custom color according to sample</b>
	<b>+175 (208)* Euro</b>	<b>+252 (300)* Euro</b>	<b>+15%</b>

\* Preise in Klammern inkl. 19% MwSt. – Prices in brackets incl. 19% VAT

**MEDIEN-TECHNIK AUF SEITE 108** – MEDIA TECHNOLOGY ON PAGE 108

#### Beschreibung:

Tischplatte und Beine in Massivholz in verschiedenen Holzarten. Materialstärke: 2 cm, Plattenstärke: 8,5 cm, Rahmenkonstruktion. Fußmaß: 8,5 x 8,5 cm. Bei Zwischenmaßen nehmen Sie bitte den nächsthöheren Preis.

#### Description:

Tabletop and legs in solid wood in different wood types. Material thickness: 2 cm, Top thickness: 8,5 cm, frame construction. Foot dimensions of 8,5 x 8,5 cm. For intermediate sizes please take the next higher price.

**Tisch rechteckig mit fester Platte, Maserung längslaufend**

Table rectangular with fixed tabletop, grain lengthwise

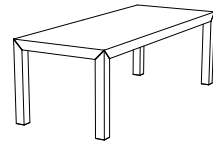
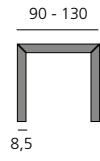
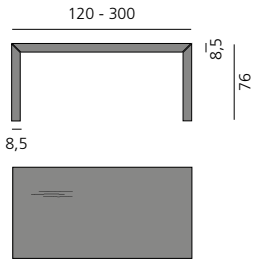

# MOUNT XXL

Tischmaß table size	Eiche oak		Holztöne 2 wood color 2	
	Euro	inkl. 19%	Euro	inkl. 19%
400 x 100 cm	<b>7520</b>	8949	<b>7896</b>	9396
450 x 100 cm	<b>8750</b>	10413	<b>9188</b>	10934
500 x 100 cm	<b>11490</b>	13673	<b>12065</b>	14357
550 x 100 cm	<b>11790</b>	14030	<b>12380</b>	14732
600 x 100 cm	<b>17450</b>	20766	<b>18323</b>	21804

**Tischplatte rechteckig, oval oder in Bootsform, Maserung längslaufend, Gestell: Stahl, anthrazitfarben lackiert**  
 Tabletop rectangular, oval or boat shaped, grain lengthwise, frame: Steel, anthracite lacquered

Bei Zwischenmaßen nehmen Sie bitte den nächsthöheren Preis. – For intermediate sizes please take the next higher price.

### Aufpreis / surcharge

Überbreite excess width	bis 110 cm up to 110 cm	bis 120 cm up to 120 cm	bis 130 cm up to 130 cm	bis 140 cm up to 140 cm	bis 150 cm up to 150 cm
	<b>+12%</b>	<b>+25%</b>	<b>+38%</b>	<b>+45%</b>	<b>+55%</b>

**Farbtöne nach Freigabemuster**  
 custom color according to sample

**+15%**

MEDIEN-TECHNIK AUF SEITE 108 – MEDIA TECHNOLOGY ON PAGE 108

### Beschreibung:

Brettverleimte, durchlaufende Massivholzplatte. Plattenstärke: 3 cm. Oberfläche geölt und gewachst oder matt lackiert, siehe Holzmuster. Bei Zwischenmaßen nehmen Sie bitte den nächsthöheren Preis. Andere Hölzer, Größen, Breiten und Farbtöne auf Anfrage. Gestell: Stahl, anthrazitfarben lackiert, mit Holzeinlage entsprechend der Tischoberfläche. Tischhöhe: 74,5 cm. Weitere Längen auf Anfrage möglich. Sonderhöhe nicht möglich.

### Description:

Tabletop made from glued and laminated solid wood. Top thickness: 3 cm. Surfaces oiled and waxed or painted, see wood sample. In the case of intermediate dimensions, the next higher price is to be taken. Other wood types, sizes, widths and color shades on request. Steel frame, anthracite lacquered, with wooden insert corresponding to table surface. Table height: 74.5 cm. Other lengths available on request. Special height not available.



**Tisch XXL mit fester Platte, Maserung längslaufend**

Table XXL with fixed tabletop, grain lengthwise

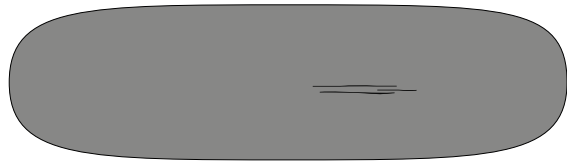
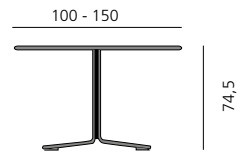
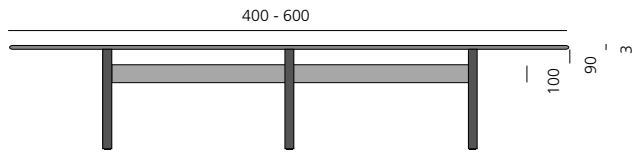

**Tischplatte oval**

Tabletop oval

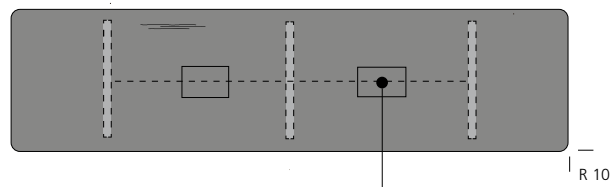

**Tischplatte in Bootsform**

Tabletop boat shaped

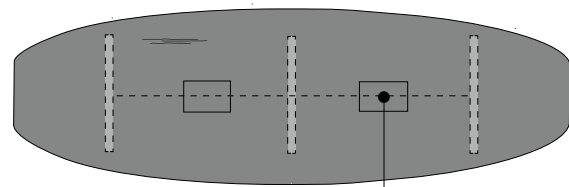

**Medienbox**  
Media box

**Medienbox**

Media box

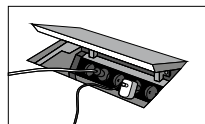
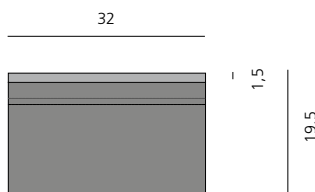

**Kabeldurchführung**

Grommet

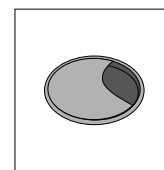
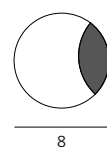
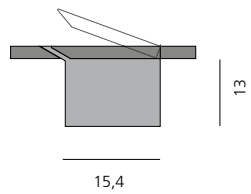

**Bestückung unter:** <http://www.evoline.com>  
Matching equipment on: <http://www.evoline.com>

# STATO XXL

Tischmaß table size	Eiche oak		Holztöne 2 wood color 2	
	Euro	inkl. 19%	Euro	inkl. 19%
<b>Tisch rechteckig, Maserung längslaufend</b> – Table rectangular, grain lengthwise				
350 x 100 cm	<b>6050</b>	7200	<b>6353</b>	7560
400 x 100 cm	<b>8290</b>	9865	<b>8705</b>	10359
450 x 100 cm	<b>10250</b>	12198	<b>10763</b>	12808
500 x 100 cm	<b>13590</b>	16172	<b>14270</b>	16981
550 x 100 cm	<b>16650</b>	19814	<b>17483</b>	20805
600 x 100 cm	<b>19750</b>	23503	<b>20738</b>	24678

Bei Zwischenmaßen nehmen Sie bitte den nächsthöheren Preis. – For intermediate sizes please take the next higher price.

## Aufpreis / surcharge

Überbreite excess width	bis 110 cm up to 110 cm	bis 120 cm up to 120 cm	bis 130 cm up to 130 cm	bis 140 cm up to 140 cm	bis 150 cm up to 150 cm
	<b>+12%</b>	<b>+25%</b>	<b>+38%</b>	<b>+45%</b>	<b>+55%</b>
	<b>bis 160 cm up to 160 cm</b>				
	<b>+75%</b>				
	<b>Fußkürzung lower tabletop</b>	<b>Fußverlängerung higher tabletop</b>	<b>Farb- und Beiztöne nach Freigabemuster special color shading according to sample</b>		
	<b>+175 (208)* Euro</b>	<b>+252 (300)* Euro</b>	<b>+15%</b>		

\* Preise in Klammern inkl. 19% MwSt.! Prices in brackets incl 19% VAT!

**MEDIEN-TECHNIK AUF SEITE 114** – MEDIA TECHNOLOGY ON PAGE 114

## Beschreibung:

Brettverleimte Platte aus durchgehendem Massivholz. Plattenstärke: 5,6 cm, Rahmenkonstruktion. Oberfläche geölt und gewachst oder matt lackiert, siehe Holzmuster. Bei Zwischenmaßen nehmen Sie bitte den nächsthöheren Preis. Andere Hölzer, Größen, Breiten und Farbtöne auf Anfrage. Tischhöhe: 74,5 cm. Ab 120 cm Breite wird die Gratleiste verstärkt geliefert. Fuß 3: Massivholz, 15 x 15 cm.

## Description:

Glued and laminated solid wood tabletop. Top thickness: 5,6 cm, frame construction. Surface of solid wood oiled and waxed or matt lacquered, see wood samples. For intermediate sizes please take the next higher price. Other wood types, sizes and color shades on request. Table height: 74,5 cm. 120 cm width and above supplied with reinforced arris fillet. Foot 3: solid wood, 15 x 15 cm.

## Tisch rechteckig XXL, mit fester Platte, Maserung längslaufend

Table rectangular XXL, with fixed tabletop, grain lengthwise

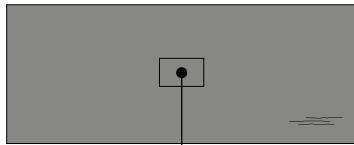
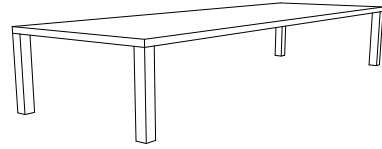
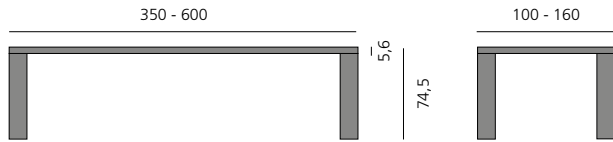

### Medienbox

Media box

### Kabeldurchführung

Grommet

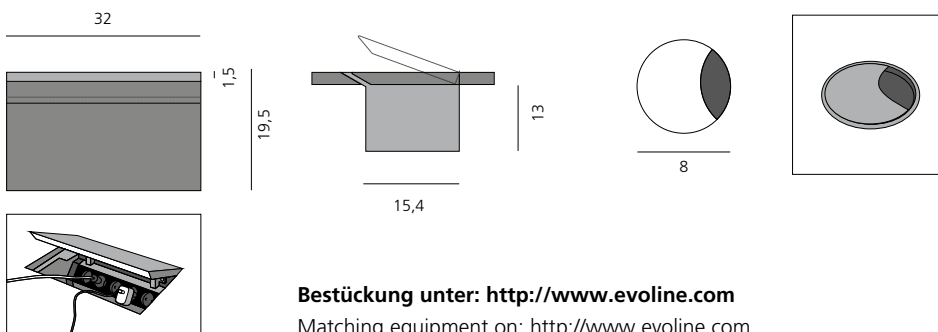

Bestückung unter: <http://www.evoline.com>

Matching equipment on: <http://www.evoline.com>

# VARAN XXL

Tischmaß table size	Eiche oak		Holztöne 2 wood color 2		Amerikan. Nussbaum american walnut	
	Euro	inkl. 19%	Euro	inkl. 19%	Euro	inkl. 19%
<b>Tisch rechteckig, Maserung längslaufend</b> – Table rectangular, grain lengthwise						
350 x 100 cm	<b>5620</b>	6688	<b>5901</b>	6486	<b>7090</b>	8437
400 x 100 cm	<b>7520</b>	8949	<b>7896</b>	7022	<b>8030</b>	9556
450 x 100 cm	<b>8750</b>	10413	<b>9188</b>	9396	<b>9530</b>	11341
500 x 100 cm*	<b>11490</b>	13673	<b>12065</b>	10934	<b>12250</b>	14578
550 x 100 cm*	<b>11790</b>	14030	<b>12380</b>	14357	<b>12550</b>	14935
600 x 100 cm*	<b>17450</b>	20766	<b>18323</b>	21804	<b>18230</b>	21694

Bei Zwischenmaßen nehmen Sie bitte den nächsthöheren Preis. – For intermediate sizes please take the next higher price.

\*Maserung querlaufend beim Nussbaum Tischen ab 500 cm – Walnut tables 500 cm or longer: grain in cross-direction

## Aufpreis / surcharge

<b>Überbreite</b> excess width	<b>bis 110 cm</b> up to 110 cm	<b>bis 120 cm</b> up to 120 cm	<b>bis 130 cm</b> up to 130 cm	<b>bis 140 cm</b> up to 140 cm	<b>bis 150 cm</b> up to 150 cm
	<b>+12%</b>	<b>+25%</b>	<b>+38%</b>	<b>+38%</b>	<b>+55%</b>
	<b>bis 160 cm</b> up to 160 cm	<b>bis 170 cm</b> up to 170 cm	<b>bis 180 cm</b> up to 180 cm	<b>Weitere Breiten auf Anfrage</b> Other widths on request	
	<b>+60%</b>	<b>+70%</b>	<b>+80%</b>		
	<b>Fußkürzung</b> lower tabletop	<b>Farbtöne nach Freigabemuster</b> custom color according to sample			
	<b>+300 (357)* Euro</b>	<b>+15%</b>			

\* Preise in Klammern inkl. 19% MwSt. – Prices in brackets incl. 19% VAT

**MEDIEN-TECHNIK AUF SEITE 108** – MEDIA TECHNOLOGY ON PAGE 108

## Beschreibung:

Brettverleimte, durchlaufende Massivholzplatte. Plattenstärke: 3 cm. Oberfläche geölt und gewachst oder matt lackiert, siehe Holzmuster. Bei Zwischenmaßen nehmen Sie bitte den nächsthöheren Preis. Andere Hölzer, Größen, Breiten und Farbtöne auf Anfrage. Untergestell aus Massivholz. Weitere Längen auf Anfrage möglich.

## Description:

Tabletop made from glued and laminated solid wood. Top thickness: 3 cm. Surface oiled and waxed or matt lacquered, see wood sample. For intermediate sizes please take the next higher price. Other wood types, sizes, widths and color shades on request. Frame in solid wood. Other lengths available on request.

**Tisch rechteckig XXL mit fester Platte, Maserung längs- oder querlaufend**

Table rectangular XXL with fixed tabletop, grain length- or crosswise

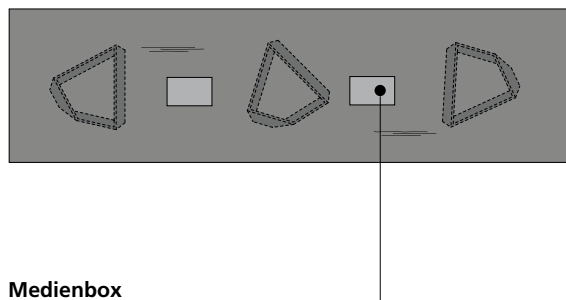
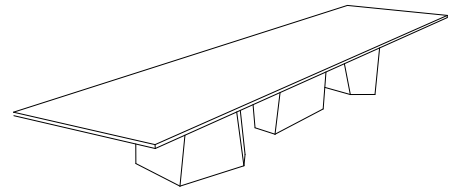
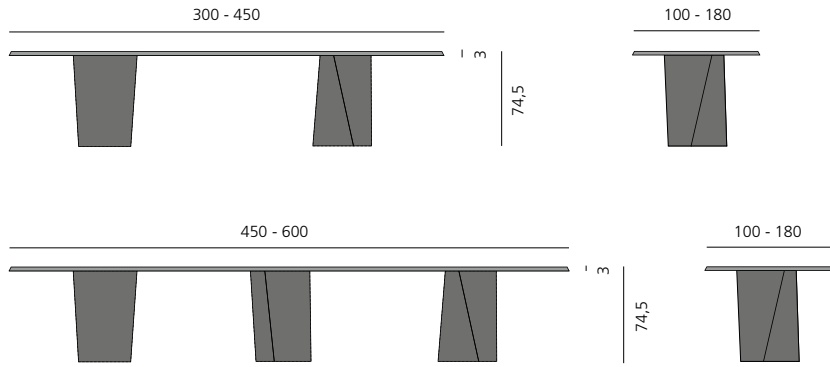

**Medienbox**  
Media box

**Kabeldurchführung**  
Grommet

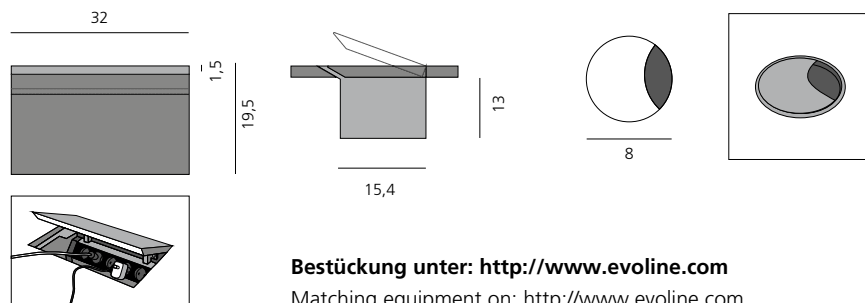

**Bestückung unter:** <http://www.evoline.com>  
Matching equipment on: <http://www.evoline.com>

**Verschiedene Untergestellgrößen**

Different base sizes

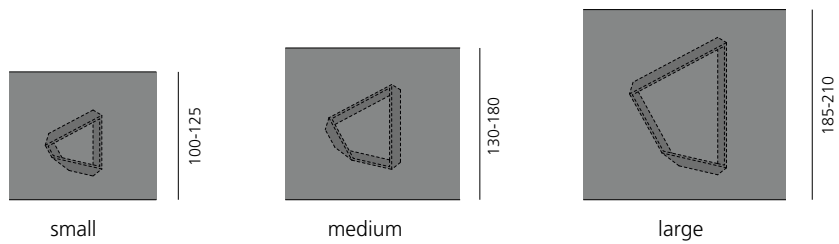

## B14 BEISTELLTISCH / SIDE TABLE

Tischmaß table size	Eiche oak		Holztöne 2 wood color 2		Nussbaum-Splint walnut sap-wood		Amerik. Nussbaum american walnut	
	Euro	inkl. 19%	Euro	inkl. 19%	Euro	inkl. 19%	Euro	inkl. 19%
<b>Tischplatte rund / quadratisch</b> – tabletop round / square								
∅ 90 / 90 x 90 cm	<b>1590</b>	1892	<b>1670</b>	1987	<b>1690</b>	2011	<b>1790</b>	2130
∅ 100 / 100 x 100 cm	<b>1690</b>	2011	<b>1775</b>	2112	<b>1790</b>	2130	<b>1890</b>	2249
∅ 110 / 110 x 110 cm	<b>1890</b>	2249	<b>1985</b>	2362	<b>1890</b>	2249	<b>2120</b>	2523
∅ 120 / 120 x 120 cm	<b>2120</b>	2523	<b>2226</b>	2649	<b>2120</b>	2523	<b>2220</b>	2642
∅ 130 / 130 x 130 cm	<b>2220</b>	2642	<b>2331</b>	2774	<b>2220</b>	2642	<b>2420</b>	2880
∅ 140 / 140 x 140 cm	<b>2420</b>	2880	<b>2541</b>	3024	<b>2420</b>	2880	<b>2620</b>	3118

### Tischplatte rechteckig/oval, Maserung längslaufend – Tabletop rectangular/oval, grain lengthwise

90 x 60 / 70 cm	<b>1390</b>	1654	<b>1460</b>	1737	<b>1490</b>	1773	<b>1590</b>	1892
100 x 60 / 70 cm	<b>1490</b>	1773	<b>1565</b>	1862	<b>1590</b>	1892	<b>1690</b>	2011
110 x 60 / 70 cm	<b>1590</b>	1892	<b>1670</b>	1987	<b>1690</b>	2011	<b>1790</b>	2130
120 x 60 / 70 cm	<b>1690</b>	2011	<b>1775</b>	2112	<b>1790</b>	2130	<b>1890</b>	2249

Bei Zwischenmaßen nehmen Sie bitte den nächsthöheren Preis. – For intermediate sizes please take the next higher price.

### Aufpreis / surcharge

<b>Farbtöne nach Freigabemuster</b> custom color according to sample	<b>Sonderfarbton Untergestell</b> custom color shade steel base	<b>Tischhöhe 74,5 cm</b> table height 74,5 cm
<b>+15%</b>	<b>+150 (178)* Euro</b>	<b>ohne Aufpreis / no surcharge</b>

\* Preise in Klammern inkl. 19% MwSt. – Prices in brackets incl. 19% VAT

### Beschreibung:

Brettverleimte Platte aus Massivholz, Plattenstärke: 2,8 cm. Oberfläche geölt und gewachst oder matt lackiert, siehe Holzmuster. Bei Zwischenmaßen nehmen Sie bitte den nächsthöheren Preis. Untergestell aus Stahl, schwarz lackiert. Tischhöhe: 30 cm / 45 cm.

### Description:

Glued and laminated solid wood tabletop, top thickness: 2,8 cm. Surface oiled and waxed or matt lacquered, see wood samples. For intermediate sizes please take the next higher price. Steel base, black lacquered. Table heights: 30 cm / 45 cm.

### Tischplatte rund

Tabletop round

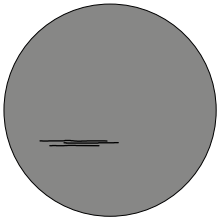
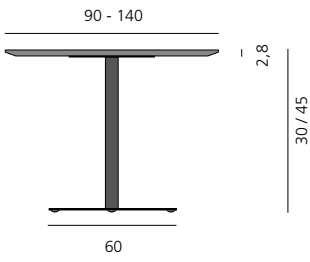

### Tischplatte quadratisch

Tabletop square

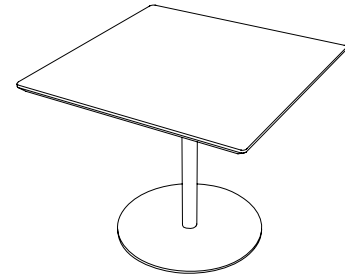
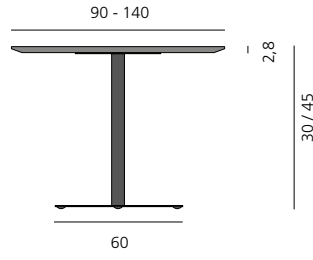

### Tischplatte rechteckig / oval

Tabletop rectangular / oval

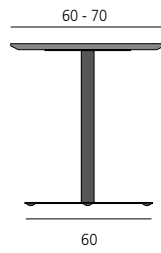
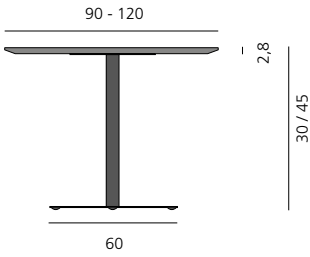

### Plattenquerschnitt

Section tabletop

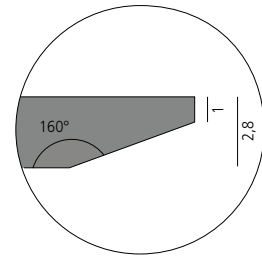

## DRIP MASSIVHOLZ / SOLID WOOD

	Eiche 03 oak 03		Eiche schwarz oak black - RAL 9005		Nussbaum 02 american walnut 02	
Tischmaße table dimension	Euro	inkl. 19%	Euro	inkl. 19%	Euro	inkl. 19%
<b>Tischhöhe 38 cm</b> – table height 38 cm						
ø 50 cm	290	345	300	357	340	405
ø 60 cm	310	369	320	381	360	428
<b>Tischhöhe 48 cm</b> – table height 48 cm						
ø 40 cm	290	345	300	357	340	405
ø 50 cm	310	369	320	381	360	428
<b>Tischhöhe 60 cm</b> – table height 60 cm						
ø 40 cm	310	369	320	381	360	428
ø 50 cm	330	393	340	405	380	452

### Beschreibung:

Brettverleimte Platte aus Massivholz, Plattenstärke: 2 cm. Beine in Aluminium, furniert.

### Description:

Glued and laminated solid wood tabletop, top thickness: 2 cm. Aluminum feet, veneered.

## DRIP MESSING / BRASS

	Messing matt gebürstet brass matt	
Tischmaße table dimensions	Euro	inkl. 19%
<b>Tischhöhe 40 cm</b> – table height 40 cm		
ø 35 cm	440	524
<b>Tischhöhe 50 cm</b> – table height 50 cm		
ø 40 cm	490	583
<b>Andere Längen und Breiten nicht möglich!</b> – Other lengths and widths not possible!		

### Beschreibung:

Tisch aus Messing matt gebürstet. Plattenstärke: 4 mm.

### Description:

Table made of brass matt. Top thickness: 4 mm.

## DRIP STAHL / STEEL

	Stahl, anthrazitfarben lackiert steel, anthracite lacquered	
Tischmaße table dimensions	Euro	inkl. 19%
<b>Tischhöhe 42 cm</b> – table height 42 cm		
ø 35 cm	245	292
<b>Tischhöhe 50 cm</b> – table height 50 cm		
ø 40 cm	260	309
<b>Tischhöhe 30 cm</b> – table height 30 cm		
ø 140 cm	1120	1333
<b>Andere Längen und Breiten nicht möglich!</b> – Other lengths and widths not possible!		

### Beschreibung:

Tisch aus Stahl, anthrazitfarben lackiert. Plattenstärke: 4 mm.

### Description:

Table made of steel, anthracite lacquered. Top thickness: 4 mm.



**Tischplatte rund aus Massivholz**

Tabletop round of solid wood

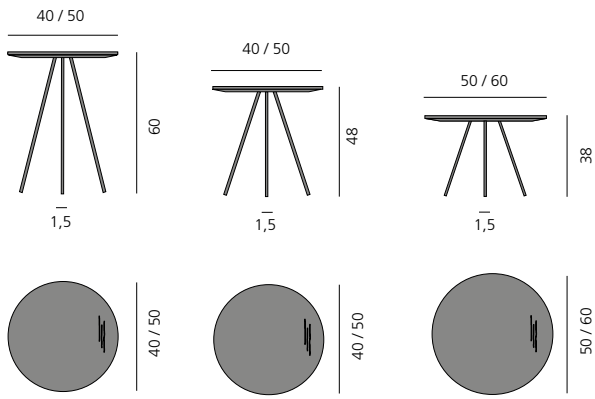

**Plattenquerschnitt**

Section tabletop

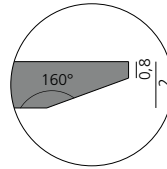

**Tisch rund aus Messing**

Table round of brass

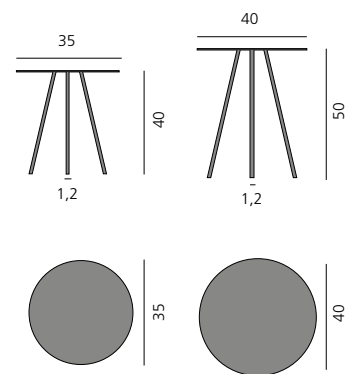

**Tisch rund aus Stahl**

Table round of steel

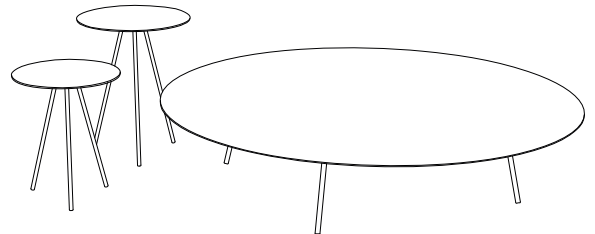
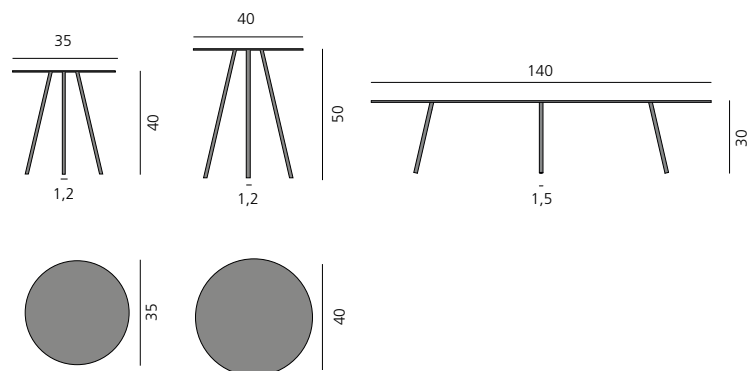

## LAX KONSOLE - MASSIVHOLZ / SOLID WOOD

	Eiche oak		Holztöne 2 wood color 2		Amerikan. Nussbaum american walnut	
Tischmaße table dimension	Euro	inkl. 19%	Euro	inkl. 19%	Euro	inkl. 19%
<b>Tischhöhe 50 cm</b> – table height 50 cm						
100 x 40 cm	<b>1160</b>	1380	<b>1220</b>	1452	<b>1360</b>	1618
150 x 40 cm	<b>1320</b>	1571	<b>1390</b>	1654	<b>1520</b>	1809
180 x 40 cm	<b>1520</b>	1809	<b>1600</b>	1904	<b>1720</b>	2047
<b>Tischhöhe 73 cm</b> – table height 73 cm						
100 x 40 cm	<b>1190</b>	1416	<b>1250</b>	1488	<b>1390</b>	1654
150 x 40 cm	<b>1370</b>	1630	<b>1440</b>	1714	<b>1590</b>	1892
180 x 40 cm	<b>1570</b>	1868	<b>1650</b>	1964	<b>1790</b>	2130

Bei Zwischenmaßen nehmen Sie bitte den nächsthöheren Preis. – For intermediate sizes please take the next higher price.

### Beschreibung:

Brettverleimte Platte aus Massivholz, Plattenstärke: 3 cm. Oberfläche geölt und gewachst oder matt lackiert, siehe Holzmuster. Bei Zwischenmaßen nehmen Sie bitte den nächsthöheren Preis.

### Description:

Glued and laminated solid wood tabletop, top thickness: 3 cm. Surface oiled and waxed or matt lacquered, see wood samples. For intermediate sizes please take the next higher price. Brushed steel base, tobacco-brown or anthracite lacquered.

## LAX KONSOLE - STAHL / STEEL

Stahl anthrazitfarben lackiert steel anthracite lacquered		
Tischmaße table dimension	Euro	inkl. 19%
<b>Tischhöhe 40 cm</b> – table height 40 cm		
80 x 25 cm	<b>570</b>	678
<b>Tischhöhe 45 cm</b> – table height 45 cm		
70 x 30 cm	<b>570</b>	678
<b>Andere Längen und Breiten nicht möglich!</b> – Other lengths and widths not possible!		

### Beschreibung:

Tisch aus Stahl, anthrazitfarben lackiert.

### Description:

Table made of steel, anthracite lacquered.

**LAX Konsole Holz**

LAX console wood

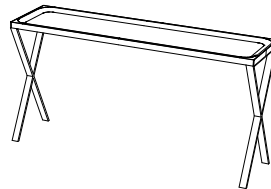
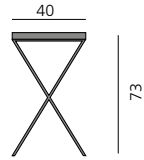
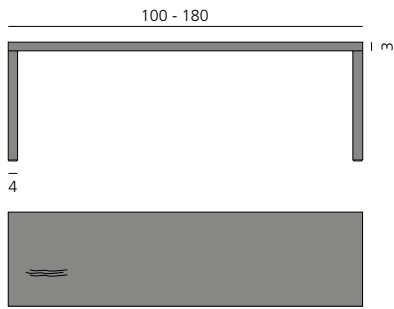
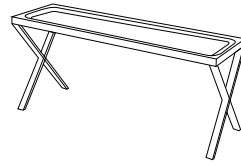
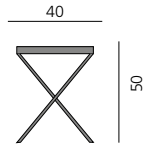
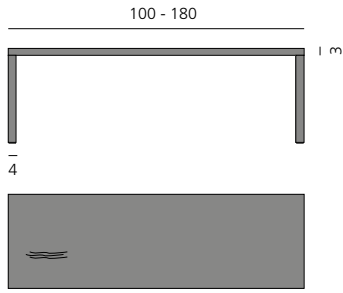

**LAX Konsole Stahl**

LAX console steel

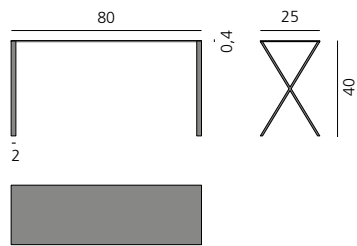
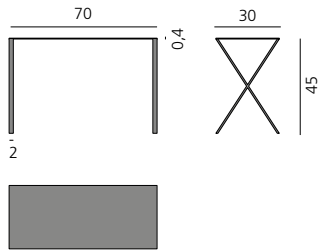

## NEU P68 BEISTELLTISCH / HOCKER / SIDE TABLE / STOOL

	Esche gebürstet weiß pigmentiert matt lackiert Ash brushed white pigmented matt lacquered		Esche gebürstet schwarz matt lackiert ash brushed black matt lacquered	
<b>Tischmaße</b> table dimension	<b>Euro</b>	inkl. 19%	<b>Euro</b>	inkl. 19%
<b>Tischhöhe 46 cm</b> – table height 46 cm				
ø 40 cm	<b>460</b>	547	<b>480</b>	571

### Beschreibung:

Platte aus Massivholz, Plattenstärke: 4 cm. Oberfläche gebürstet, weiß pigmentiert oder schwarz lackiert.

### Description:

Glued and laminated solid wood tabletop. Top thickness: 4 cm. Surface brushed, white pigmented or black lacquered.

## NEU PEBBLE

	Esche gebürstet weiß pigmentiert matt lackiert Ash brushed white pigmented matt lacquered	
<b>Tischmaße</b> table dimension	<b>Euro</b>	inkl. 19%
<b>Tischhöhe 44 cm</b> – table height 44 cm		
61 x 49 cm	<b>480</b>	571
<b>Tischhöhe 80 cm</b> – table height 80 cm		
180 x 40 cm	<b>920</b>	1095

**Andere Längen und Breiten nicht möglich!** – Other lengths and widths not possible!

### Beschreibung:

Platte aus massivem Eschenholz. Plattenstärke: 4 cm. Oberfläche stark gebürstet. Untergestell: anthrazitfarben lackiert.

### Description:

Glued and laminated solid tabletop of ash. Top thickness: 4 cm. Surface hard brushed. Steel frame anthracite lacquered.

### Tischplatte rund aus Massivholz

Tabletop round of solid wood

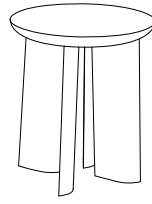
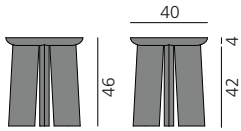

### Tischplatte Freiform

Tabletop Freeform

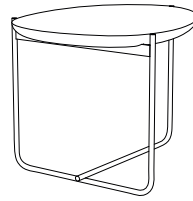
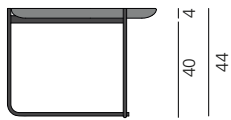
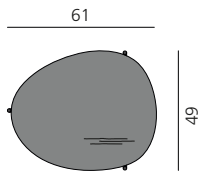

### Plattenquerschnitt

Section tabletop

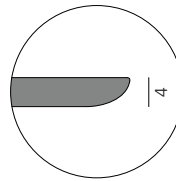

### Tischplatte Freiform

Tabletop freeform

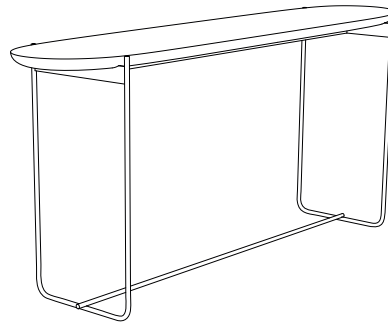
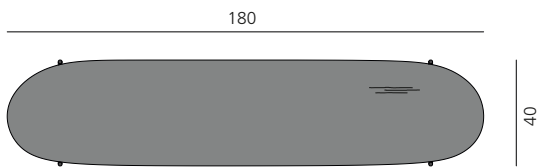

### Plattenquerschnitt

Section tabletop

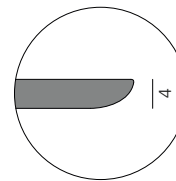

**NEU** PERO BEISTELLTISCH / SIDE TABLE

Stahl anthrazitfarben lackiert steel anthracite lacquered			
<b>Tischmaße</b> table dimension	<b>Euro</b>	inkl. 19%	
<b>Tischhöhe 33 cm</b> – table height 33 cm			
Ø 36 cm	<b>344</b>	409	
<b>Tischhöhe 50 cm</b> – table height 50 cm			
Ø 40 cm	<b>388</b>	462	
<b>Andere Längen und Breiten nicht möglich!</b> – Other lengths and widths not possible!			

**Beschreibung:**

Tisch aus Stahl, anthrazitfarben lackiert. Plattenstärke: 4 mm.

**Description:**

Table made of steel, anthracite lacquered. Top thickness: 4 mm.

## VARAN BEISTELLTISCH / SIDE TABLE

		Eiche 01/07 oak 01/07		Amerikan. Nussbaum 01 american walnut 01	
<b>Tischmaße</b> table dimension	<b>Euro</b>	inkl. 19%	<b>Euro</b>	inkl. 19%	
<b>Tischhöhe 40 cm</b> – table height 40 cm					
50 x 49 cm	<b>670</b>	797	<b>760</b>	904	

**Beschreibung:**

Beidseitig aufstellbarer Beistelltisch mit einem festen Einlegeboden. Brettverleimte Platte aus Massivholz. Plattenstärke: 2 cm. Oberfläche geölt und gewachst, siehe Holzmuster.

**Description:**

Two-sided table with one board. Glued and laminated solid wood tabletop. Top thickness: 2 cm. Surface oiled and waxed, see wood samples.

### Tisch rund aus Stahl

Table round of steel

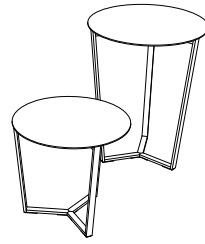
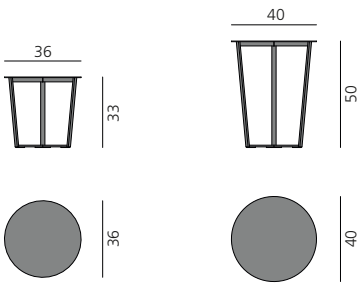

### Plattenquerschnitt

Section tabletop

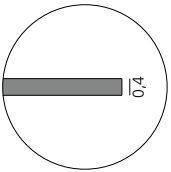

### Stellmöglichkeit 1

Positioning 1

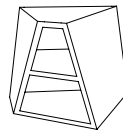
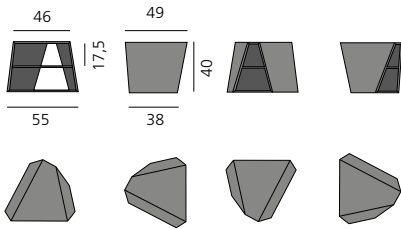

### Stellmöglichkeit 2

Positioning 2

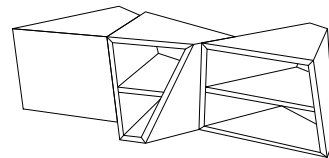
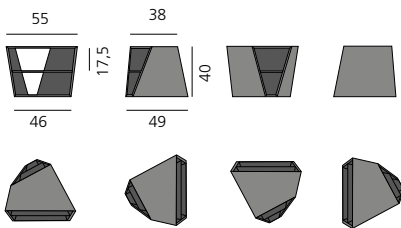

# BLOW POLSTERBANK / UPHOLSTERED BENCH

ohne Rückenlehne – without backrest

Länge length	Kundenstoff* customer's fabric*		Asuri / Sahara		Rami / Leder 1 Rami / leather 1		Leder 2 / 3 leather 2 / 3		Leder 4 leather 4	
	Euro	inkl. 19%	Euro	inkl. 19%	Euro	inkl. 19%	Euro	inkl. 19%	Euro	inkl. 19%

## Bank mit Chromkufen / Stahlkufen, anthrazit / wandhängend, Sitztiefe 55 cm

Bench with chrome runners / steel runners, anthracite / wall-mounted, seat depth 55 cm

150 cm	<b>920</b>	1095	<b>1120</b>	1333	<b>1230</b>	1464	<b>1330</b>	1583	<b>1540</b>	1833
200 cm	<b>1020</b>	1214	<b>1330</b>	1583	<b>1430</b>	1702	<b>1540</b>	1833	<b>1800</b>	2142
250 cm	<b>1290</b>	1535	<b>1600</b>	1904	<b>1640</b>	1952	<b>1740</b>	2071	<b>2010</b>	2392
300 cm	<b>1330</b>	1583	<b>1910</b>	2273	<b>2010</b>	2392	<b>2110</b>	2511	<b>2320</b>	2761

## Bank mit Wangen, Sitztiefe 55 cm

Bench with cheeks, seat depth 55 cm

150 cm	<b>1020</b>	1214	<b>1230</b>	1464	<b>1330</b>	1583	<b>1430</b>	1702	<b>1640</b>	1952
200 cm	<b>1120</b>	1333	<b>1430</b>	1702	<b>1540</b>	1833	<b>1640</b>	1952	<b>1910</b>	2273
250 cm	<b>1230</b>	1464	<b>1640</b>	1952	<b>1740</b>	2071	<b>1910</b>	2273	<b>2110</b>	2511
300 cm	<b>1430</b>	1702	<b>2010</b>	2392	<b>2110</b>	2511	<b>2220</b>	2642	<b>2420</b>	2880

Bei Zwischenmaßen nehmen Sie bitte den nächsthöheren Preis. – For intermediate sizes please take the next higher price.

\* Bei Kundenstoff fragen Sie bitte den jeweiligen Stoff- oder Lederbedarf an.

\* For customer's fabric, please ask for fabric or leather requirement.

Bei einer **Eckbank** addieren Sie bitte jeweils die Preise der äußeren Schenkellängen zuzüglich **315 (374)\* Euro** für die Gehrungsecke.  
For the price of a **corner bench** please take the prices of the two combined benches (outside lengths) and add **315 (374)\* Euro** for the mitre corner.

**Aufpreis / surcharge**

**Eckbank**  
corner bench

**+315 (375)\* Euro**

\* Preis in Klammern inkl. 19% MwSt.! Price in brackets incl. 19% VAT!

**Kissen – cushion**

	Kundenstoff* customer's fabric*		Asuri / Sahara		Rami / Leder 1 Rami / leather 1		Leder 2 / 3 leather 2 / 3		Leder 4 leather 4	
	Euro	inkl. 19%	Euro	inkl. 19%	Euro	inkl. 19%	Euro	inkl. 19%	Euro	inkl. 19%
<b>Typ 1</b> 65 x 35 cm	<b>110</b>	131	<b>150</b>	179	<b>190</b>	226	<b>200</b>	238	<b>260</b>	309
<b>Typ 2</b> 55 x 55 cm	<b>130</b>	155	<b>170</b>	202	<b>210</b>	250	<b>220</b>	262	<b>280</b>	333
<b>Typ 3</b> 45 x 45 cm	<b>110</b>	131	<b>150</b>	179	<b>190</b>	226	<b>200</b>	238	<b>260</b>	309

\* Bei Kundenstoff fragen Sie bitte den jeweiligen Stoff- oder Lederbedarf an.

\* For customer's fabric, please ask for fabric or leather requirement.

### Beschreibung:

Bank mit Gurtpolsterung, Bezug aus Leder oder Stoff. Optional mit verschiedenen Armlehnen erhältlich. Wahlweise mit gepolsterten Wangen, Chromkufen (glänzend) oder anthrazitfarben lackierten Stahlkufen, wandhängend oder als Eckbank erhältlich.

### Description:

Upholstered bench with elastic belting, with leather or fabric cover. Optionally available with different armrests. Choice of upholstered cheeks, chrome runners (polished) or anthracite lacquered steel runners. Also available wall-hung or as a corner bench.



**Sitzfläche 55 cm, mit Chromkufen**

Seat 55 cm, with chrome runners

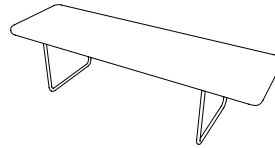
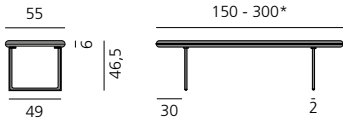

**Sitzfläche 55 cm, mit Wange**

Seat 55 cm, with cheeks

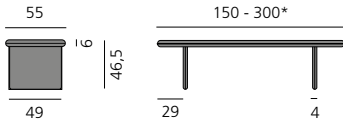

**Sitzfläche 70 cm, mit Wange**

Seat 70 cm, with cheeks

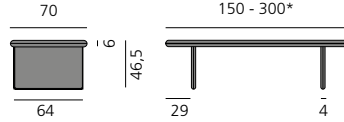

**Eckbank ohne Armlehne**

Corner without armrest

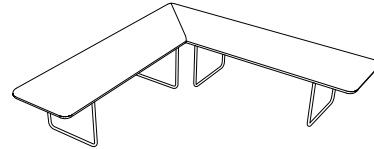
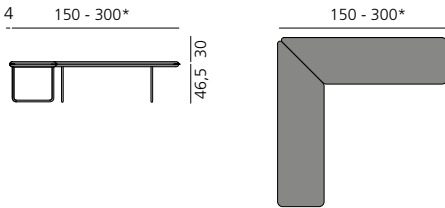

**Sitzfläche 55 cm, wandhängend**

Seat 55 cm, wall-mounted

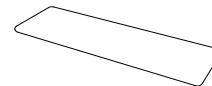
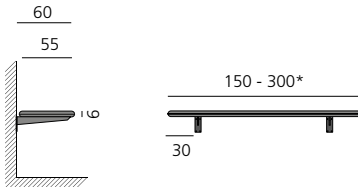

**Wandaufhängung**

Wall attachment

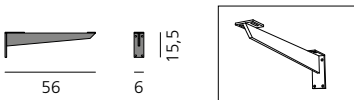

**\*Ab 220 cm mit dritter Wange / Kufe / Wandaufhängung!**

\*From up to 220 cm with a third cheek / runner / wall attachment!

**Weitere Varianten mit Rücken- und Armlehnen finden Sie auf den folgenden Seiten!**  
Further variations with backrests and armrests can be found on the following pages!

# BLOW POLSTERBANK / UPHOLSTERED BENCH

mit 30 cm Rückenlehne – with 30 cm backrest

Länge length	Kundenstoff* customer's fabric*		Asuri / Sahara		Rami / Leder 1 Rami / leather 1		Leder 2 / 3 leather 2 / 3		Leder 4 leather 4	
	Euro	inkl. 19%	Euro	inkl. 19%	Euro	inkl. 19%	Euro	inkl. 19%	Euro	inkl. 19%

## Bank mit Chromkufen / Stahlkufen, anthrazit / wandhängend, Sitztiefe 55 cm

Bench with chrome runners / steel runners, anthracite / wall-mounted, seat depth 55 cm

150 cm	<b>1330</b>	1583	<b>1740</b>	2071	<b>1910</b>	2273	<b>2010</b>	2392	<b>2220</b>	2642
200 cm	<b>1430</b>	1702	<b>1910</b>	2273	<b>2110</b>	2511	<b>2110</b>	2511	<b>2320</b>	2761
250 cm	<b>1640</b>	1952	<b>2110</b>	2511	<b>2220</b>	2642	<b>2320</b>	2761	<b>2520</b>	2999
300 cm	<b>1740</b>	2071	<b>2320</b>	2761	<b>2420</b>	2880	<b>2630</b>	3130	<b>2830</b>	3368

## Bank mit Wangen, Sitztiefe 55 cm

Bench with cheeks, seat depth 55 cm

150 cm	<b>1540</b>	1833	<b>1910</b>	2273	<b>2010</b>	2392	<b>2110</b>	2511	<b>2250</b>	2678
200 cm	<b>1640</b>	1952	<b>2010</b>	2392	<b>2110</b>	2511	<b>2220</b>	2642	<b>2350</b>	2797
250 cm	<b>1910</b>	2273	<b>2220</b>	2642	<b>2320</b>	2761	<b>2420</b>	2880	<b>2550</b>	3035
300 cm	<b>2010</b>	2392	<b>2420</b>	2880	<b>2520</b>	2999	<b>2730</b>	3249	<b>2850</b>	3392

Bei Zwischenmaßen nehmen Sie bitte den nächsthöheren Preis. – For intermediate sizes please take the next higher price.

eine Armlehne, Höhe 30 cm – one armrest, height 30 cm

<b>210</b>	250	<b>230</b>	274	<b>260</b>	309	<b>280</b>	333	<b>300</b>	357
------------	-----	------------	-----	------------	-----	------------	-----	------------	-----

\* Bei Kundenstoff fragen Sie bitte den jeweiligen Stoff- oder Lederbedarf an.

\* For customer's fabric, please ask for fabric or leather requirement.

Bei einer Eckbank addieren Sie bitte jeweils die Preise der äußeren Schenkellängen zuzüglich **315 (374)\* Euro** für die Gehrungsecke.  
For the price of a corner bench please take the prices of the two combined benches (outside lengths) and add **315 (374)\* Euro** for the mitre corner.

Aufpreis / surcharge

**Eckbank**  
corner bench

**+315 (375)\* Euro**

\* Preis in Klammern inkl. 19% MwSt.! Price in brackets incl. 19% VAT!

Kissen – cushion

	Kundenstoff* customer's fabric*		Asuri / Sahara		Rami / Leder 1 Rami / leather 1		Leder 2 / 3 leather 2 / 3		Leder 4 leather 4	
	Euro	inkl. 19%	Euro	inkl. 19%	Euro	inkl. 19%	Euro	inkl. 19%	Euro	inkl. 19%
<b>Typ 1</b> 65 x 35 cm	<b>110</b>	131	<b>150</b>	179	<b>190</b>	226	<b>200</b>	238	<b>260</b>	309
<b>Typ 2</b> 55 x 55 cm	<b>130</b>	155	<b>170</b>	202	<b>210</b>	250	<b>220</b>	262	<b>280</b>	333
<b>Typ 3</b> 45 x 45 cm	<b>110</b>	131	<b>150</b>	179	<b>190</b>	226	<b>200</b>	238	<b>260</b>	309

\* Bei Kundenstoff fragen Sie bitte den jeweiligen Stoff- oder Lederbedarf an.

\* For customer's fabric, please ask for fabric or leather requirement.

### Beschreibung:

Bank mit Gurtpolsterung, Bezug aus Leder oder Stoff. Optional mit verschiedenen Armlehnen erhältlich. Wahlweise mit gepolsterten Wangen, Chromkufen (glänzend) oder anthrazitfarben lackierten Stahlkufen, wandhängend oder als Eckbank erhältlich.

### Description:

Upholstered bench with elastic belting, with leather or fabric cover. Optionally available with different armrests. Choice of upholstered cheeks, chrome runners (polished) or anthracite lacquered steel runners. Also available wall-hung or as a corner bench.

**Mit Rückenlehne 30 cm, ohne Armlehne**

With backrest 30 cm, without armrest

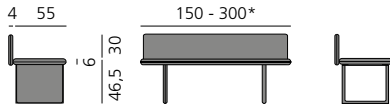

**Mit Rückenlehne 30 cm, Armlehne einseitig**

With backrest 30 cm, armrest one-sided

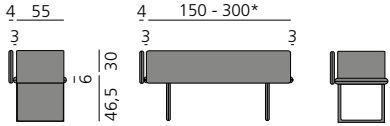

**Armlehne beidseitig**

armrest two-sided

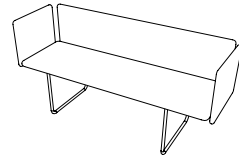
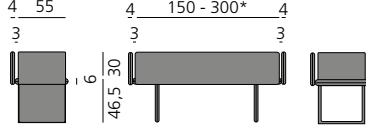

**Eckbank mit Rückenlehne 30 cm, ohne Armlehne**

Corner bench with backrest 30 cm, without armrest

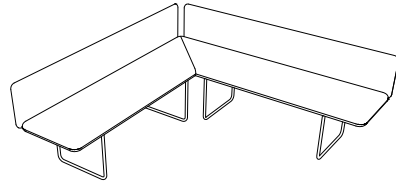
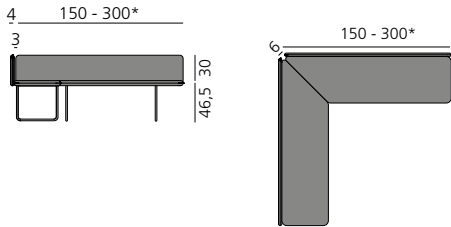

**Sitzfläche 55 cm, wandhängend mit Rückenlehne 30 cm, Armlehne beidseitig**

Seat 55 cm, wall-mounted with backrest 30 cm, armrest two-sided

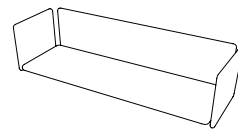
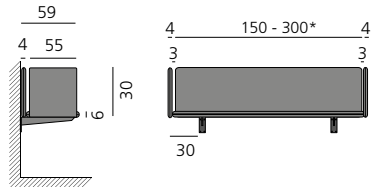

**Wandaufhängung**

Wall attachment

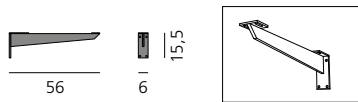

**\*Ab 220 cm mit dritter Wange / Kufe / Wandaufhängung!**

\*From up to 220 cm with a third cheek / runner / wall attachment!

# BLOW POLSTERBANK / UPHOLSTERED BENCH

mit 50 cm Rückenlehne – with 50 cm backrest

Länge length	Kundenstoff* customer's fabric*		Asuri / Sahara		Rami / Leder 1 Rami / leather 1		Leder 2 / 3 leather 2 / 3		Leder 4 leather 4	
	Euro	inkl. 19%	Euro	inkl. 19%	Euro	inkl. 19%	Euro	inkl. 19%	Euro	inkl. 19%

## Bank mit Chromkufen / Stahlkufen, anthrazit / wandhängend, Sitztiefe 55 cm

Bench with chrome runners / steel runners, anthracite / wall-mounted, seat depth 55 cm

150 cm	<b>1430</b>	1702	<b>2010</b>	2392	<b>2110</b>	2511	<b>2220</b>	2642	<b>2420</b>	2880
200 cm	<b>1530</b>	1821	<b>2110</b>	2511	<b>2320</b>	2761	<b>2320</b>	2761	<b>2520</b>	2999
250 cm	<b>1800</b>	2142	<b>2320</b>	2761	<b>2420</b>	2880	<b>2520</b>	2999	<b>2730</b>	3249
300 cm	<b>1910</b>	2273	<b>2520</b>	2999	<b>2630</b>	3130	<b>2830</b>	3368	<b>3040</b>	3618

## Bank mit Wangen, Sitztiefe 55 cm

Bench with cheeks, seat depth 55 cm

150 cm	<b>1640</b>	1952	<b>2010</b>	2392	<b>2220</b>	2642	<b>2320</b>	2761	<b>2520</b>	2999
200 cm	<b>1740</b>	2071	<b>2220</b>	2642	<b>2320</b>	2761	<b>2420</b>	2880	<b>2630</b>	3130
250 cm	<b>2010</b>	2392	<b>2420</b>	2880	<b>2520</b>	2999	<b>2630</b>	3130	<b>2830</b>	3368
300 cm	<b>2110</b>	2511	<b>2630</b>	3130	<b>2730</b>	3249	<b>2940</b>	3499	<b>3140</b>	3737

Bei Zwischenmaßen nehmen Sie bitte den nächsthöheren Preis. – For intermediate sizes please take the next higher price.

## eine Armlehne, Höhe: 30 cm – one armrest, height: 30 cm

<b>210</b>	250	<b>230</b>	274	<b>260</b>	309	<b>280</b>	333	<b>300</b>	357
------------	-----	------------	-----	------------	-----	------------	-----	------------	-----

## eine Armlehne, Höhe: 50 cm – one armrest, height: 50 cm

<b>237</b>	282	<b>260</b>	309	<b>290</b>	345	<b>310</b>	369	<b>330</b>	393
------------	-----	------------	-----	------------	-----	------------	-----	------------	-----

\* Bei Kundenstoff fragen Sie bitte den jeweiligen Stoff- oder Lederbedarf an.

\* For customer's fabric, please ask for fabric or leather requirement.

Bei einer **Eckbank** addieren Sie bitte jeweils die Preise der äußeren Schenkellängen zuzüglich **315 (374)\* Euro** für die Gehrungsecke.

For the price of a **corner bench** please take the prices of the two combined benches (outside lengths) and add **315 (374)\* Euro** for the mitre corner.

## Aufpreis / surcharge

**Eckbank**  
corner bench

**+315 (375)\* Euro**

\* Preise in Klammern inkl. 19% MwSt.! Prices in brackets incl. 19% VAT!

## Kissen – cushion

	Kundenstoff* customer's fabric*		Asuri / Sahara		Rami / Leder 1 Rami / leather 1		Leder 2 / 3 leather 2 / 3		Leder 4 leather 4	
	Euro	inkl. 19%	Euro	inkl. 19%	Euro	inkl. 19%	Euro	inkl. 19%	Euro	inkl. 19%
<b>Typ 1</b> 65 x 35 cm	<b>110</b>	131	<b>150</b>	179	<b>190</b>	226	<b>200</b>	238	<b>260</b>	309
<b>Typ 2</b> 55 x 55 cm	<b>130</b>	155	<b>170</b>	202	<b>210</b>	250	<b>220</b>	262	<b>280</b>	333
<b>Typ 3</b> 45 x 45 cm	<b>110</b>	131	<b>150</b>	179	<b>190</b>	226	<b>200</b>	238	<b>260</b>	309

\* Bei Kundenstoff fragen Sie bitte den jeweiligen Stoff- oder Lederbedarf an.

\* For customer's fabric, please ask for fabric or leather requirement.

## Beschreibung:

Bank mit Gurtpolsterung, Bezug aus Leder oder Stoff. Optional mit verschiedenen Armlehnen erhältlich. Wahlweise mit gepolsterten Wangen, Chromkufen (glänzend) oder anthrazitfarben lackierten Stahlkufen, wandhängend oder als Eckbank erhältlich.

## Description:

Upholstered bench with elastic belting, with leather or fabric cover. Optionally available with different armrests. Choice of upholstered cheeks, chrome runners (polished) or anthracite lacquered steel runners. Also available wall-hung or as a corner bench.

**Mit Rückenlehne 50 cm, ohne Armlehne**

With backrest 50 cm, without armrest

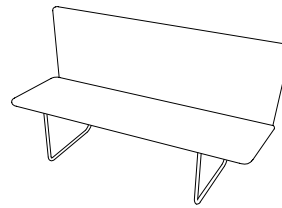
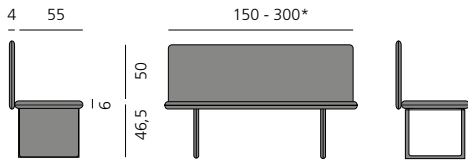

**Mit Rückenlehne 50 cm, Armlehne einseitig**

With backrest 50 cm, armrest one-sided

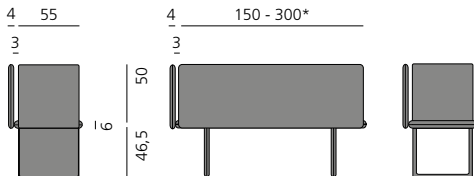

**Armlehne beidseitig**

armrest two-sided

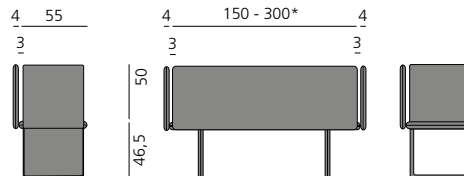

**Eckbank mit Rückenlehne 50 cm, ohne Armlehne**

Corner bench with backrest 50 cm, without armrest

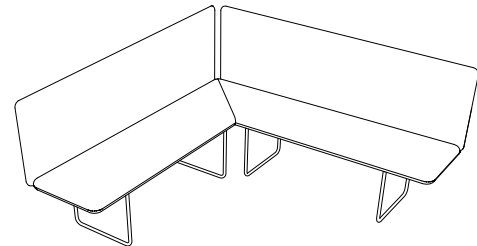
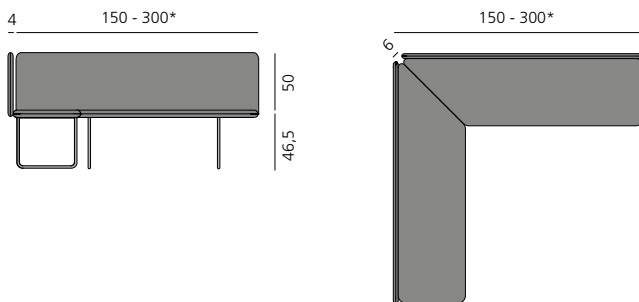

**Sitzfläche 55 cm, wandhängend mit Rückenlehne 50 cm, Armlehne beidseitig**

Seat 55 cm, wall-mounted with backrest 50 cm, armrest two-sided

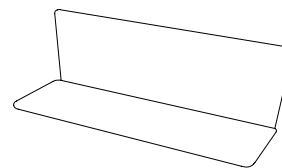
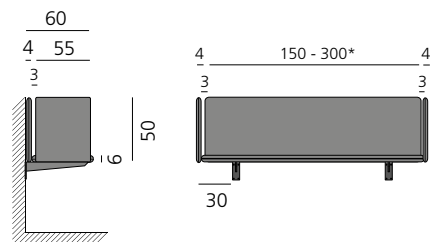

**Wandaufhängung**

Wall attachment



**\*Ab 220 cm mit dritter Wange / Kufe / Wandaufhängung!**  
 \*From up to 220 cm with a third cheek / runner / wall attachment!

# BOP

	Kundenstoff* customer's fabric*		Asuri / Sahara		Rami / Leder 1 Rami / leather 1		Leder 2 / 3 leather 2 / 3		Leder 4 leather 4	
	Euro	inkl. 19%	Euro	inkl. 19%	Euro	inkl. 19%	Euro	inkl. 19%	Euro	inkl. 19%
<b>Bank ohne Rückenlehne, mit Holzfüßen / Kufen (Chrom, glänzend oder anthrazitfarben lackiert) oder wandhängend</b> Bench without backrest, with wooden feet / runners (polished chrome or anthracite lacquered) / wall-hung										
100 cm	<b>980</b>	1166	<b>1130</b>	1345	<b>1190</b>	1416	<b>1290</b>	1535	<b>1490</b>	1773
150 cm	<b>1330</b>	1583	<b>1430</b>	1702	<b>1490</b>	1773	<b>1600</b>	1904	<b>1840</b>	2190
200 cm	<b>1600</b>	1904	<b>1720</b>	2047	<b>1840</b>	2190	<b>2010</b>	2392	<b>2150</b>	2559
250 cm	<b>1800</b>	2142	<b>1920</b>	2285	<b>2050</b>	2440	<b>2150</b>	2559	<b>2420</b>	2880
300 cm	<b>1910</b>	2273	<b>2220</b>	2642	<b>2260</b>	2689	<b>2420</b>	2880	<b>2630</b>	3130

Bei Zwischenmaßen nehmen Sie bitte den nächsthöheren Preis. – For intermediate sizes please take the next higher price.

**Bank mit Rückenlehne, mit Holzfüßen / Kufen (Chrom, glänzend oder anthrazitfarben lackiert) oder wandhängend**  
Bank with backrest, with wooden feet / runners (polished chrome or anthracite lacquered) / wall-hung

100 cm	<b>1800</b>	2142	<b>2250</b>	2678	<b>2460</b>	2927	<b>2570</b>	3058	<b>2770</b>	3296
150 cm	<b>2010</b>	2392	<b>2450</b>	2916	<b>2570</b>	3058	<b>2770</b>	3296	<b>3040</b>	3618
200 cm	<b>2220</b>	2642	<b>2620</b>	3118	<b>2870</b>	3415	<b>3180</b>	3784	<b>3490</b>	4153
250 cm	<b>2570</b>	3058	<b>3090</b>	3677	<b>3390</b>	4034	<b>3801</b>	4523	<b>3970</b>	4724
300 cm	<b>2870</b>	3415	<b>3490</b>	4153	<b>3800</b>	4522	<b>4170</b>	4962	<b>4420</b>	5260

Bei Zwischenmaßen nehmen Sie bitte den nächsthöheren Preis. – For intermediate sizes please take the next higher price.

\* Bei Kundenstoff fragen Sie bitte den jeweiligen Stoff- oder Lederbedarf an.

\* For customer's fabric, please ask for fabric or leather requirement.

Bei einer **Eckbank** addieren Sie bitte jeweils die Preise der äußeren Schenkellängen zuzüglich **315 (374)\* Euro** für die Gehrungsecke.  
For the price of a **corner bench** please take the prices of the two combined benches (outside lengths) and add **315 (374)\* Euro** for the mitre corner.

## Aufpreis / surcharge

Eckbank corner bench	Armlehne, 30 cm Höhe armrest, 30 cm height	angeschrägte Rückenlehne beveled backrest
<b>+320 (381)* Euro</b>	<b>+540 (643)* Euro</b>	<b>+215 (256)* Euro</b>

\* Preise in Klammern inkl. 19% MwSt.! Prices in brackets incl. 19% VAT!

## Beschreibung:

Polsterbank mit Federkern, Bezug aus Stoff oder Leder. Mit Rückenlehne und optional mit Armlehne erhältlich. Wahlweise mit Holzbeinen (Eiche 02 / 09 oder Nussbaum 02), Chromkufen glänzend oder Kufen anthrazit. Auch wandhängend oder als Eckbank erhältlich. Bei Zwischenmaßen nehmen Sie bitte den nächsthöheren Preis.

## Description:

Upholstered, interior-sprung bench with fabric or leather cover. Available with backrest and optionally with armrest. Choice of wooden legs (oak 02 / 09 or walnut 02), polished chrome runners or anthracite runners. Also available wall-hung or as a corner bench. For intermediate sizes please take the next higher price.

**Ohne Rückenlehne, mit Kufen**

Without backrest, with runners

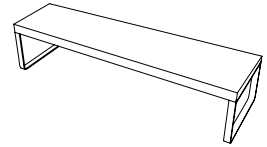
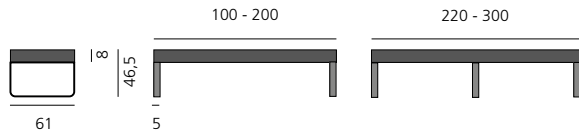

**Ohne Rückenlehne, mit Holzfüßen**

Without backrest, with wooden feet

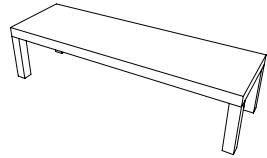
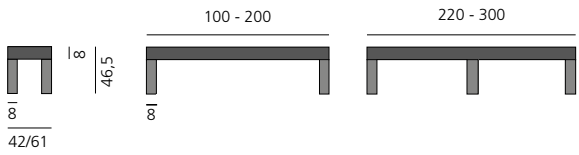

**Mit Rückenlehne und Kufen**

With backrest and runners

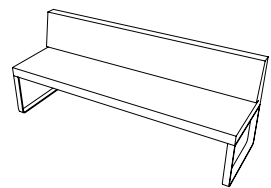
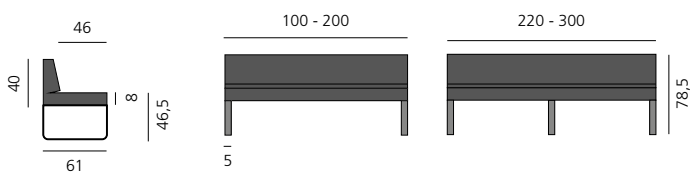

**Mit Rückenlehne und Holzfüßen**

With backrest and wooden feet

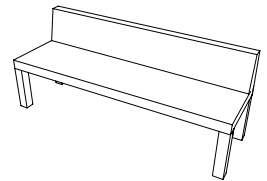
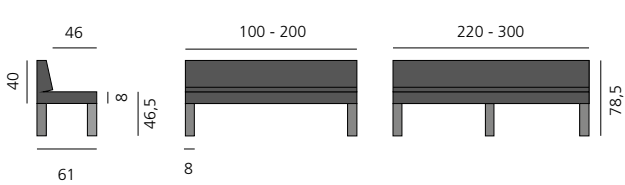

**Wandhängend**

Wall-hung

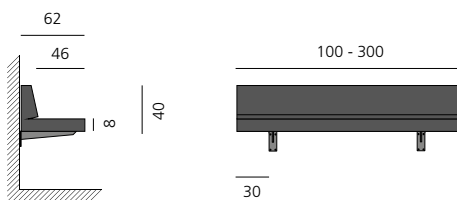

**Wandaufhängung**

Wall attachment

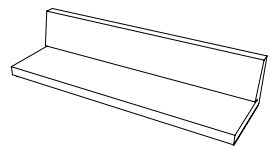
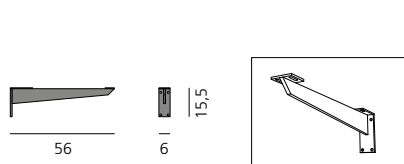

**Mit umlaufender Rückenlehne 30 cm**

With circumferential backrest 30 cm

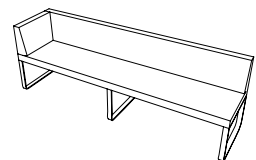
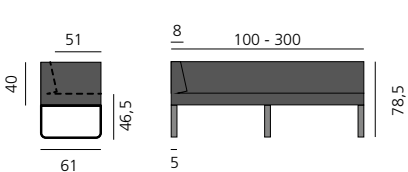

**Eckbank mit Kufen**

Corner bench with runners

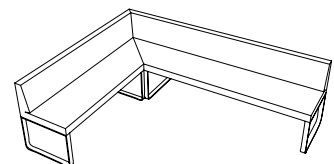
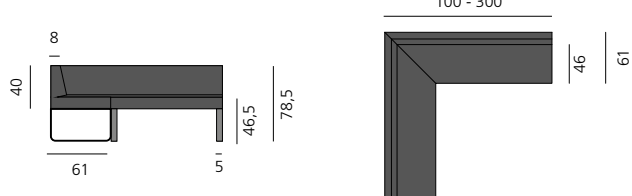

# LAX POLSTERBANK / UPHOLSTERED BENCH

	Kundenstoff* customer's fabric*		Asuri / Sahara		Rami / Leder 1 Rami / leather 1		Leder 2 / 3 leather 2 / 3		Leder 4 leather 4	
	Euro	inkl. 19%	Euro	inkl. 19%	Euro	inkl. 19%	Euro	inkl. 19%	Euro	inkl. 19%
<b>Bank ohne Rückenlehne, Gestell Stahl tabakfarben / anthrazit / schwarz lackiert</b> Bench without backrest, frame tobacco-brown / anthracite / black lacquered										
120 cm	<b>1640</b>	1952	<b>1750</b>	2083	<b>1800</b>	2142	<b>2260</b>	2689	<b>2420</b>	2880
160 cm	<b>1740</b>	2071	<b>1890</b>	2249	<b>1950</b>	2321	<b>2420</b>	2880	<b>2630</b>	3130
200 cm	<b>1910</b>	2273	<b>2060</b>	2451	<b>2110</b>	2511	<b>2630</b>	3130	<b>2830</b>	3368
240 cm	<b>2010</b>	2392	<b>2160</b>	2570	<b>2220</b>	2642	<b>2830</b>	3368	<b>2940</b>	3499
280 cm	<b>2220</b>	2642	<b>2380</b>	2832	<b>2420</b>	2880	<b>2940</b>	3499	<b>3040</b>	3618
320 cm	<b>2320</b>	2761	<b>2470</b>	2939	<b>2520</b>	2999	<b>3040</b>	3618	<b>3250</b>	3868
<b>Bank mit Rückenlehne, Gestell Stahl tabakfarben / anthrazit / schwarz lackiert</b> Bench with backrest, frame tobacco-brown / anthracite / black lacquered										
120 cm	<b>2050</b>	2440	<b>2250</b>	2678	<b>2320</b>	2761	<b>2630</b>	3130	<b>2730</b>	3249
160 cm	<b>2220</b>	2642	<b>2420</b>	2880	<b>2520</b>	2999	<b>2830</b>	3368	<b>2980</b>	3546
200 cm	<b>2420</b>	2880	<b>2620</b>	3118	<b>2730</b>	3249	<b>3080</b>	3665	<b>3250</b>	3868
240 cm	<b>2630</b>	3130	<b>2830</b>	3368	<b>2940</b>	3499	<b>3490</b>	4153	<b>3660</b>	4355
280 cm	<b>2830</b>	3368	<b>3140</b>	3737	<b>3350</b>	3987	<b>3900</b>	4641	<b>4070</b>	4843
320 cm	<b>3040</b>	3618	<b>3340</b>	3975	<b>3600</b>	4284	<b>4280</b>	5093	<b>4520</b>	5379

\* Bei Kundenstoff fragen Sie bitte den jeweiligen Stoff- oder Lederbedarf an.

\* For customer's fabric, please ask for fabric or leather requirement.

Bei einer **Eckbank** addieren Sie bitte jeweils die Preise der äußeren Schenkellängen zuzüglich **540 (643)\* Euro** für die Gehrungsecke.

For the price of a **corner bench** please take the prices of the two combined benches (outside lengths) and add **540 (643)\* Euro** for the mitre corner.

**Aufpreis / surcharge**

Eckbank corner bench	Sitzhöhe 66 cm seat height 66 cm	Gestell Edelstahl gebürstet frame satin stainless steel
<b>+540 (643)* Euro</b>	<b>+280 (333)* Euro</b>	<b>+280 (333)* Euro</b>

\* Preise in Klammern inkl. 19% MwSt.! Prices in brackets incl. 19% VAT!

## Beschreibung:

Polsterbank mit Gurtpolsterung. Die Sitzbank ist optional mit einer eingerückten Rückenlehne erweiterbar. Sitzhöhe: 47 cm (Standard), alternativ auch in 35 cm oder 66 cm erhältlich. Standardgestell: Stahl gebürstet, tabak-, anthrazitfarben oder schwarz lackiert. Alternativ auch in Edelstahl gebürstet erhältlich. Zwischenmaße sind möglich. Auch wandhängend oder als Eckbank erhältlich.

## Description:

Upholstered bench with elastic belting and leather or fabric cover. Depth: 50 cm. Seat height: 47 cm (standard), 35 cm or 66 cm. Available with or without backrest. Standard frame: Brushed steel frame tobacco-brown, anthracite or black lacquered. Also available: stainless steel brushed. Intermediate sizes are possible. Also available wall-hung or as a corner bench.



### Bank ohne Rückenlehne

Bench without seatback

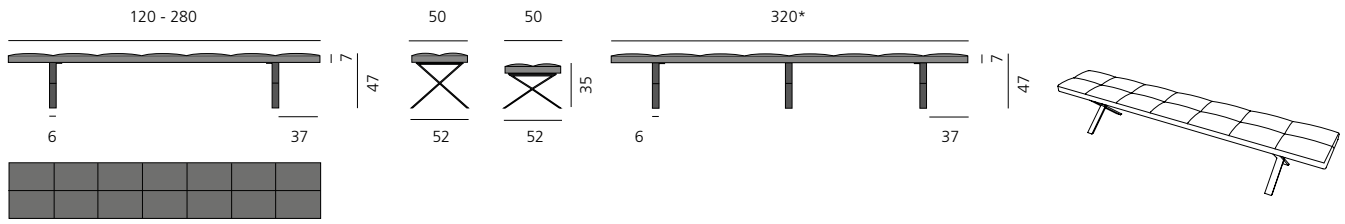

### Bank mit Rückenlehne

Bench with seatback

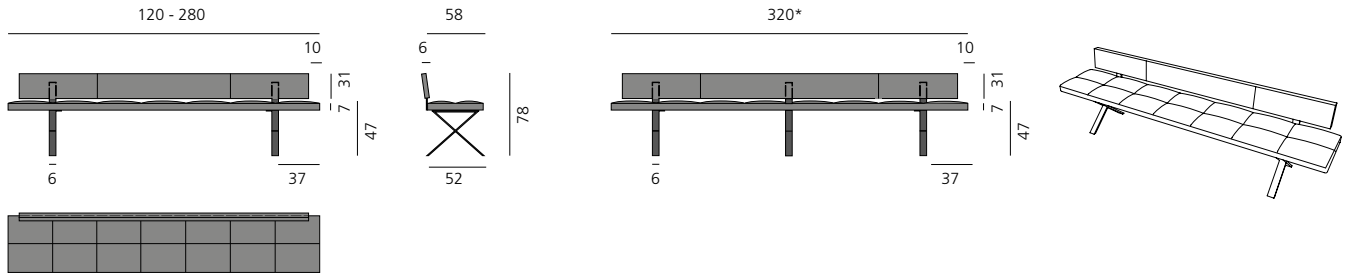

### Bank wandhängend

Bench wall-hung

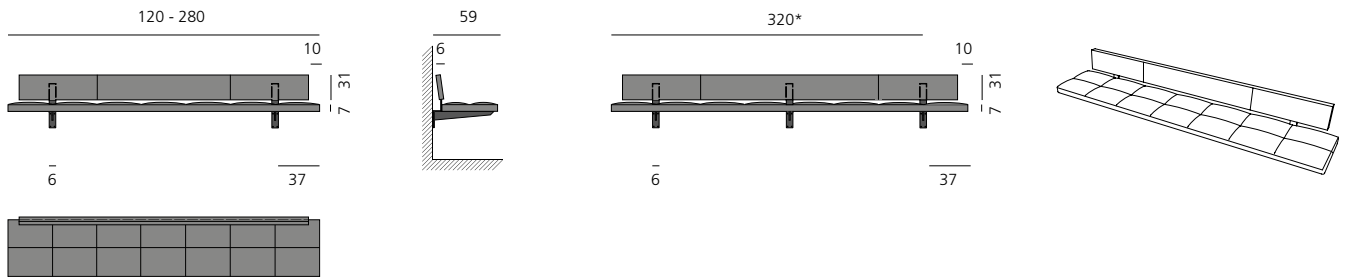

### Wandaufhängung

Wall attachment

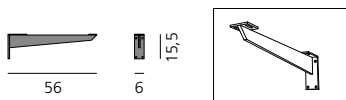

**\*Ab 320 cm mit drittem Fuß und Verbindung zur Rückenlehne!**

**\*From up to 320 cm with a third foot and connection to the backrest!**

### Eckbank

Corner Bench

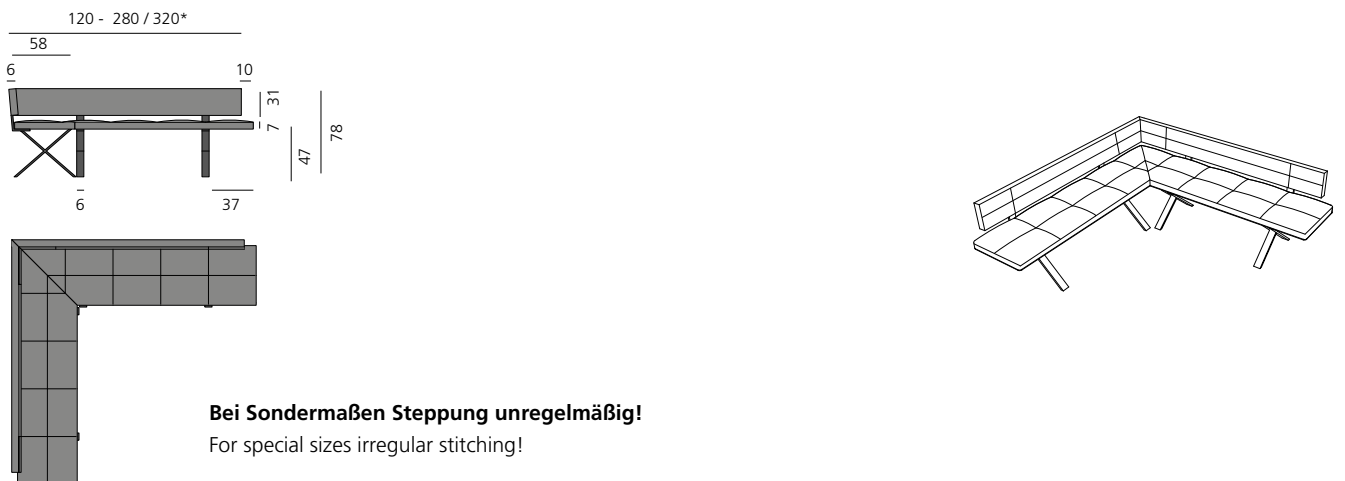

**Bei Sondermaßen Steppung unregelmäßig!**

For special sizes irregular stitching!

# LAX DAYBED / DAYBED

Kundenstoff* customer's fabric*		Asuri / Sahara		Rami / Leder 1 Rami / leather 1		Leder 2 / 3 leather 2 / 3		Leder 4 leather 4	
Euro	inkl. 19%	Euro	inkl. 19%	Euro	inkl. 19%	Euro	inkl. 19%	Euro	inkl. 19%

## Daybed – Bank ohne Rückenlehne, Gestell Stahl tabakfarben / anthrazit / schwarz lackiert

Daybed – frame tobacco-brown / anthracite / black lacquered

200 cm	<b>2220</b>	2642	<b>2420</b>	2880	<b>2520</b>	2999	<b>2830</b>	3368	<b>3140</b>	3737
240 cm	<b>2320</b>	2761	<b>2520</b>	2999	<b>2630</b>	3130	<b>2940</b>	3499	<b>3350</b>	3987
280 cm	<b>2420</b>	2880	<b>2630</b>	3130	<b>2940</b>	3499	<b>3140</b>	3737	<b>3550</b>	4225
320 cm	<b>2520</b>	2999	<b>3040</b>	3618	<b>3140</b>	3737	<b>3350</b>	3987	<b>3900</b>	4641

Bei Zwischenmaßen nehmen Sie bitte den nächsthöheren Preis. – For intermediate sizes please take the next higher price.

**\* Bei Kundenstoff fragen Sie bitte den jeweiligen Stoff- oder Lederbedarf an.**

\* For customer's fabric, please ask for fabric or leather requirement.

**Aufpreis / surcharge**

**Gestell Edelstahl gebürstet**

frame satin stainless steel

**+280 (333)\* Euro**

\* Preis in Klammern inkl. 19% MwSt.! Price in brackets incl. 19% VAT!

### Beschreibung:

Daybed mit Gurtpolsterung. Sitzhöhe: 47 cm, Sitztiefe: 75 cm. Standardgestell: Stahl tabakfarben oder anthrazitfarben lackiert. Alternativ auch in Edelstahl, gebürstet erhältlich.

### Description:

Daybed with elastic belting and leather or fabric cover. Available depth: 75 cm. Seat height: 47 cm. Standard frame: Steel frame tobacco-brown. Alternatively available in anthracite lacquered or stainless steel brushed.

**Daybed**  
Daybed

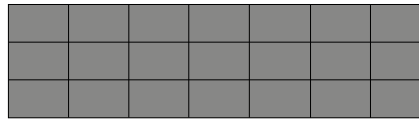
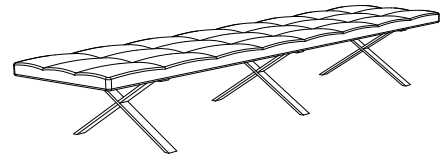
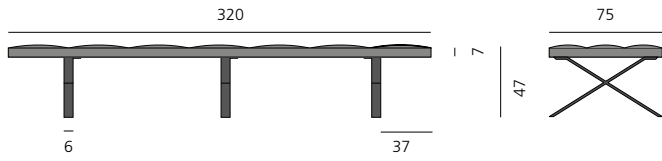
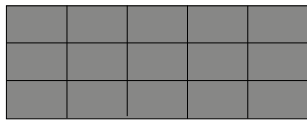
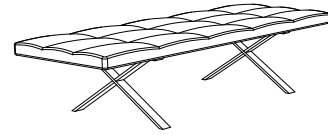
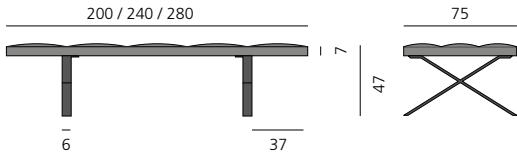

# MOUNT BANK / BENCH

	Kundenstoff* customer's fabric*		Asuri / Sahara		Rami / Leder 1 Rami / leather 1		Leder 2 / 3 leather 2 / 3		Leder 4 leather 4	
	Euro	inkl. 19%	Euro	inkl. 19%	Euro	inkl. 19%	Euro	inkl. 19%	Euro	inkl. 19%
<b>Polsterbank mit Rückenlehne</b> – upholstered bench with backrest										
100 cm	<b>2010</b>	2392	<b>2320</b>	2761	<b>2570</b>	3058	<b>2770</b>	3296	<b>3040</b>	3618
150 cm	<b>2220</b>	2642	<b>2420</b>	2880	<b>2870</b>	3415	<b>3180</b>	3784	<b>3490</b>	4153
200 cm	<b>2570</b>	3058	<b>2870</b>	3415	<b>3390</b>	4034	<b>3800</b>	4522	<b>3970</b>	4724
250 cm	<b>2870</b>	3415	<b>3180</b>	3784	<b>3800</b>	4522	<b>4170</b>	4962	<b>4420</b>	5260
300 cm	<b>3290</b>	3915	<b>3450</b>	4106	<b>4170</b>	4962	<b>4580</b>	5450	<b>4690</b>	5581

Bei Zwischenmaßen nehmen Sie bitte den nächsthöheren Preis. – For intermediate sizes please take the next higher price.

Bei einer **Eckbank** addieren Sie bitte jeweils die Preise der geraden Bankelemente mit dem des Eckelements.  
For the price of a **corner bench** please add the prices of the straight elements of the bench with the one of the corner.

\* Bei Kundenstoff fragen Sie bitte den jeweiligen Stoff- oder Lederbedarf an.  
\* For customer's fabric, please ask for fabric or leather requirement.

## Eckelement / corner

	Kundenstoff* customer's fabric*		Asuri / Sahara		Rami / Leder 1 Rami / leather 1		Leder 2 / 3 leather 2 / 3		Leder 4 leather 4	
	Euro	inkl. 19%	Euro	inkl. 19%	Euro	inkl. 19%	Euro	inkl. 19%	Euro	inkl. 19%
95 x 95 cm	<b>2110</b>	2511	<b>2420</b>	2880	<b>2670</b>	3177	<b>2870</b>	3415	<b>3140</b>	3737

## Aufpreis / surcharge

**Gestell Edelstahl gebürstet**  
frame satin stainless steel

**+280 (333)\* Euro**

## Beschreibung:

Polsterbank mit ökologischer Polsterung (Sisalgurte, Kokosfasern, Kaltschaum aus Rizinusöl, Wollstoff). Sitzhöhe: 48 cm.  
Standardgestell: Stahl gebürstet, anthrazitfarben lackiert. Alternativ: Edelstahl gebürstet. Auch wandhängend oder als Eckbank erhältlich. Bei Zwischenmaßen nehmen Sie bitte den nächsthöheren Preis.

## Description:

Upholstered bench with an ecological upholstery (sisal belting, coconut fiber, cold foam from ricinus oil, woolen). Seat height: 48 cm. Standard frame: steel brushed, anthracite lacquered. Alternatively available in brushed stainless steel. Also available wall-hung or as a corner bench. For intermediate sizes please take the next higher price.

**Mit Rückenlehne**

With backrest

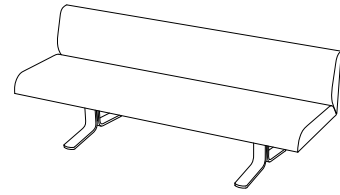
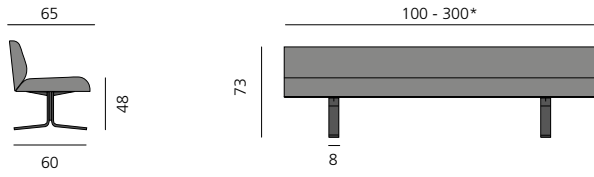

**Wandhängend**

Wall-hung

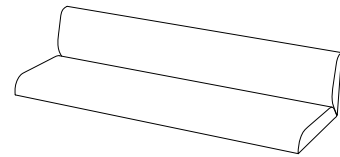
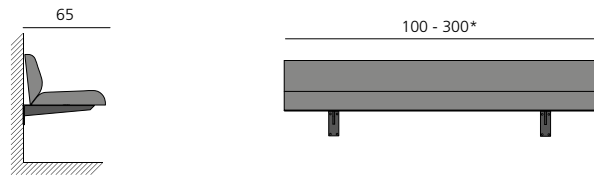

**Wandaufhängung**

Wall attachment

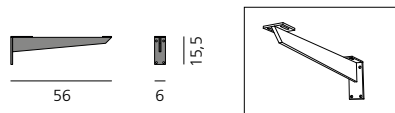

**\*Ab 300 cm mit drittem Fuß / Wandaufhängung!**

\*From up to 300 cm with a third feet/ wall attachment!

**Eckbank**

Corner bench

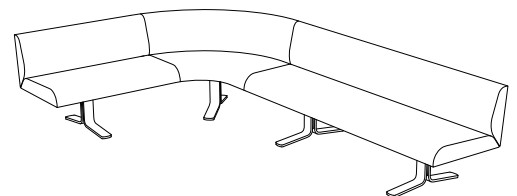
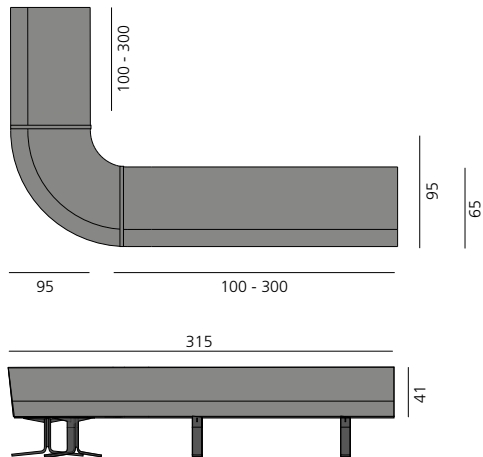

**Doppeleckbank**

Double corner bench

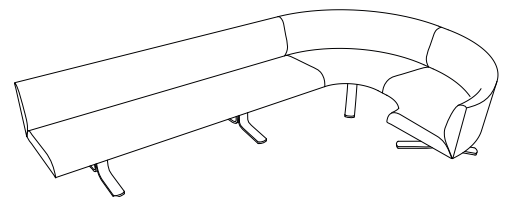
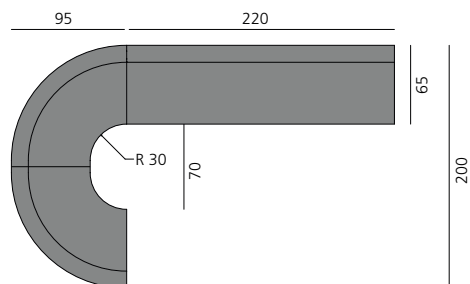

# STATO BANK / BENCH

	Eiche oak		Holztöne 2 wood color 2		Amerik. Kirsche american cherry		Nussbaum-Splint walnut sap-wood		Amerik. Nussbaum american walnut	
Banklänge bench length	Euro	inkl. 19%	Euro	inkl. 19%	Euro	inkl. 19%	Euro	inkl. 19%	Euro	inkl. 19%
<b>ohne Rückenlehne – without backrest</b>										
100 cm	<b>1120</b>	1333	<b>1176</b>	1399	<b>1600</b>	1904	<b>1600</b>	1904	<b>1700</b>	2023
150 cm	<b>1230</b>	1464	<b>1292</b>	1537	<b>1700</b>	2023	<b>1700</b>	2023	<b>1740</b>	2071
180 cm	<b>1330</b>	1583	<b>1397</b>	1662	<b>1800</b>	2142	<b>1800</b>	2142	<b>1840</b>	2190
200 cm	<b>1390</b>	1654	<b>1460</b>	1737	<b>1950</b>	2321	<b>1950</b>	2321	<b>2050</b>	2440
220 cm	<b>1600</b>	1904	<b>1680</b>	1999	<b>2150</b>	2559	<b>2150</b>	2559	<b>2220</b>	2642
240 cm	<b>1640</b>	1952	<b>1722</b>	2049	<b>2320</b>	2761	<b>2320</b>	2761	<b>2320</b>	2761
260 cm	<b>1700</b>	2023	<b>1785</b>	2124	<b>2420</b>	2880	<b>2420</b>	2880	<b>2420</b>	2880
280 cm	<b>1800</b>	2142	<b>1890</b>	2249	<b>2520</b>	2999	<b>2520</b>	2999	<b>2570</b>	3058
300 cm	<b>1840</b>	2190	<b>1932</b>	2299	<b>2630</b>	3130	<b>2630</b>	3130	<b>2670</b>	3177

Bei Zwischenmaßen nehmen Sie bitte den nächsthöheren Preis. – For intermediate sizes please take the next higher price.

## mit Rückenlehne – with backrest

180 cm	<b>2010</b>	2392	<b>2111</b>	2512	<b>2460</b>	2927	<b>2460</b>	2927	<b>2770</b>	3296
200 cm	<b>2110</b>	2511	<b>2216</b>	2637	<b>2520</b>	2999	<b>2520</b>	2999	<b>2870</b>	3415
220 cm	<b>2260</b>	2689	<b>2373</b>	2824	<b>2630</b>	3130	<b>2630</b>	3130	<b>3040</b>	3618
250 cm	<b>2360</b>	2808	<b>2478</b>	2949	<b>2730</b>	3249	<b>2730</b>	3249	<b>3180</b>	3784
280 cm	<b>2420</b>	2880	<b>2541</b>	3024	<b>3140</b>	3737	<b>3140</b>	3737	<b>3290</b>	3915
300 cm	<b>2570</b>	3058	<b>2699</b>	3212	<b>2980</b>	3546	<b>2980</b>	3546	<b>3490</b>	4153

Bei Zwischenmaßen nehmen Sie bitte den nächsthöheren Preis. – For intermediate sizes please take the next higher price.

## Aufpreis / surcharge

Fußkürzung lower bench	Fußverlängerung higher bench	Farb- und Beiztöne nach Freigabemuster special color shading according to sample
<b>+180 (214)* Euro</b>	<b>+260 (309)* Euro</b>	<b>+15%</b>

\* Preise in Klammern inkl. 19% MwSt.! Prices in brackets incl. 19% VAT!

## Beschreibung:

Bank aus brettverleimter Platte aus durchgehendem Massivholz mit Holzfüßen, wahlweise mit oder ohne Rückenlehne. Plattenstärke: 5,6 cm, Rahmenkonstruktion. Oberfläche geölt und gewachst oder matt lackiert, siehe Holzmuster. Bei Zwischenmaßen nehmen Sie bitte den nächsthöheren Preis. Andere Hölzer, Größen, Breiten und Farbtöne auf Anfrage. Fuß: Massivholz, 6 x 6 cm. Ab 220 cm Länge erhält die Bank ein drittes Fußpaar.

## Description:

Bench made from glued and laminated solid wood with wood feet, optionally with or without backrest. Top thickness: 5,6 cm, frame construction. Surface oiled and waxed or matt lacquered, see wood samples. For intermediate sizes please take the next higher price. Other woods sizes and color shades on request. Foot: solid wood, 6 x 6 cm. From up to 220 cm length the bench features a third pair of feet.

### Ohne Rückenlehne

Without seatback

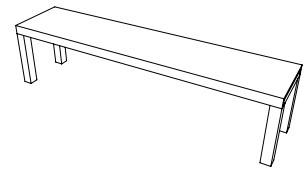
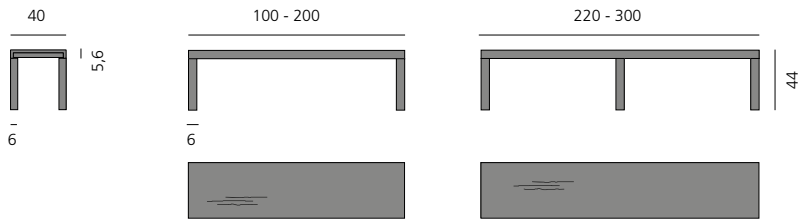

### Mit Rückenlehne

With seatback

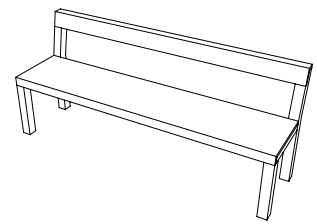
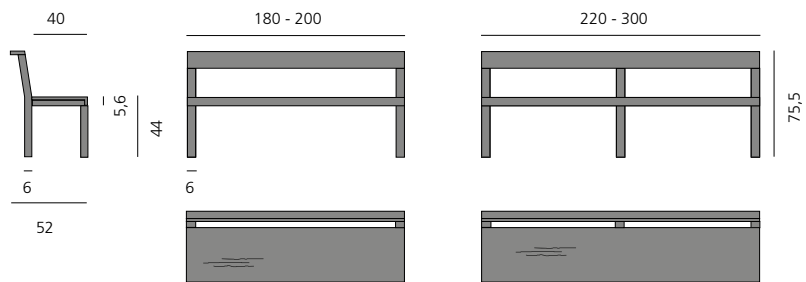

# TOSH BANK / BENCH

	Eiche oak		Holztöne 2 wood color 2		Amerik. Kirsche american cherry		Nussbaum-Splint walnut sap-wood		Amerik. Nussbaum american walnut	
<b>Banklänge</b> bench length	<b>Euro</b>	inkl. 19%	<b>Euro</b>	inkl. 19%	<b>Euro</b>	inkl. 19%	<b>Euro</b>	inkl. 19%	<b>Euro</b>	inkl. 19%
<b>ohne Rückenlehne – without backrest</b>										
100 cm	<b>1390</b>	1654	<b>1460</b>	1737	<b>1910</b>	2273	<b>1910</b>	2273	<b>2010</b>	2392
150 cm	<b>1540</b>	1833	<b>1617</b>	1924	<b>2110</b>	2511	<b>2110</b>	2511	<b>2150</b>	2559
180 cm	<b>1600</b>	1904	<b>1680</b>	1999	<b>2220</b>	2642	<b>2220</b>	2642	<b>2260</b>	2689
200 cm	<b>1640</b>	1952	<b>1722</b>	2049	<b>2320</b>	2761	<b>2320</b>	2761	<b>2360</b>	2808
220 cm	<b>1800</b>	2142	<b>1890</b>	2249	<b>2460</b>	2927	<b>2460</b>	2927	<b>2520</b>	2999
240 cm	<b>1840</b>	2190	<b>1932</b>	2299	<b>2570</b>	3058	<b>2570</b>	3058	<b>2630</b>	3130
260 cm	<b>1910</b>	2273	<b>2006</b>	2387	<b>2670</b>	3177	<b>2670</b>	3177	<b>2670</b>	3177
280 cm	<b>2010</b>	2392	<b>2111</b>	2512	<b>2730</b>	3249	<b>2730</b>	3249	<b>2730</b>	3249
300 cm	<b>2110</b>	2511	<b>2216</b>	2637	<b>2830</b>	3368	<b>2830</b>	3368	<b>2870</b>	3415

Bei Zwischenmaßen nehmen Sie bitte den nächsthöheren Preis. – For intermediate sizes please take the next higher price.

## Aufpreis / surcharge

Fußkürzung lower bench	Fußverlängerung higher bench	Farb- und Beiztöne nach Freigabemuster special color shading according to sample
---------------------------	---------------------------------	---

<b>+180 (214)* Euro</b>	<b>+260 (309)* Euro</b>	<b>+15%</b>
-------------------------	-------------------------	-------------

\* Preise in Klammern inkl. 19% MwSt.! Prices in brackets incl. 19% VAT!

## Beschreibung:

Bank in brettverleimter Platte aus durchgehendem Massivholz mit Holzfüßen. Plattenstärke: 3 cm, Rahmenkonstruktion. Oberfläche geölt und gewachst oder matt lackiert, siehe Holzmuster. Bei Zwischenmaßen nehmen Sie bitte den nächsthöheren Preis. Andere Hölzer, Größen, Breiten und Farbtöne auf Anfrage. Ab 220 cm Länge erhält die Bank ein drittes Fußpaar.

## Description:

Bench made from glued and laminated solid wood with wooden feet. Top thickness: 3 cm, frame construction. Surface oiled and waxed or matt lacquered, see wood samples. For intermediate sizes please take the next higher price. Other woods sizes and color shades on request. From up to 220 cm length the bench features a third pair of feet.



### Bank ohne Rückenlehne

Bench without backrest

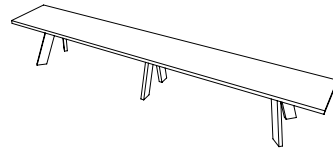
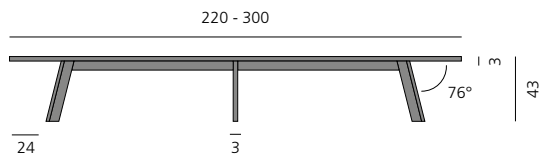
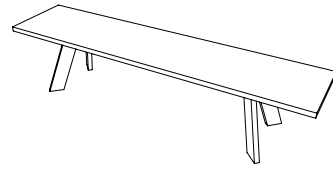
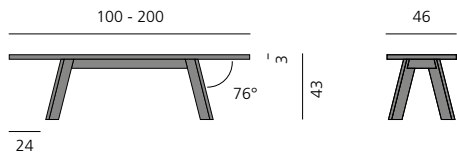

# CORBO

Bezugsstoff fabric	Kundenstoff* customer's fabric*		Asuri / Sahara / Linara		Rami / Leder 1 Rami / leather 1		Leder 2 / 3 leather 2 / 3		Leder 4 leather 4	
	Euro	inkl. 19%	Euro	inkl. 19%	Euro	inkl. 19%	Euro	inkl. 19%	Euro	inkl. 19%

**Aluminium Beine: matt / poliert / tabakfarben lackiert / anthrazitfarben lackiert – Beine furniert: Eiche 03 / 09 / Nussbaum 02**  
 Aluminium legs: matt / polished / tobacco-brown lacquered / anthracite lacquered – Legs veneered: oak 03 / 09 / walnut 02

**Höhe 79 cm, Breite 48 cm, ohne Armlehnen** - 79 cm height, 48 cm width, without armrests

<b>Aluminium Beine</b> Aluminum legs	<b>400</b>	476	<b>530</b>	631	<b>550</b>	655	<b>600</b>	714	<b>640</b>	762
<b>Beine furniert</b> Legs veneered	<b>430</b>	512	<b>540</b>	643	<b>580</b>	690	<b>650</b>	774	<b>710</b>	845

**Höhe 79 cm, Breite 48 cm, mit Armlehnen (Paar)** - 79 cm height, 48 cm width, with armrests

<b>Aluminium Beine</b> Aluminum legs	<b>540</b>	643	<b>670</b>	797	<b>720</b>	857	<b>780</b>	928	<b>830</b>	988
<b>Beine furniert</b> Legs veneered	<b>570</b>	678	<b>700</b>	833	<b>750</b>	893	<b>830</b>	988	<b>890</b>	1059

**Höhe 85 cm, Breite 48 cm, ohne Armlehnen** - 85 cm height, 48 cm width, without armrests

<b>Aluminium Beine</b> Aluminum legs	<b>410</b>	488	<b>530</b>	631	<b>570</b>	678	<b>620</b>	738	<b>680</b>	809
<b>Beine furniert</b> Legs veneered	<b>440</b>	524	<b>560</b>	666	<b>600</b>	714	<b>660</b>	785	<b>720</b>	857

**Höhe 85 cm, Breite 48 cm, mit Armlehnen** - 85 cm height, 48 cm width, with armrests

<b>Aluminium Beine</b> Aluminum legs	<b>530</b>	631	<b>680</b>	809	<b>730</b>	869	<b>810</b>	964	<b>860</b>	1023
<b>Beine furniert</b> Legs veneered	<b>580</b>	690	<b>710</b>	845	<b>760</b>	904	<b>850</b>	1012	<b>890</b>	1059

**Höhe 85 cm, Breite 52 cm, ohne Armlehnen, stapelbar** - 85 cm height, 52 cm width, without armrests, stackable

<b>Aluminium Beine</b> Aluminum legs	<b>430</b>	512	<b>580</b>	690	<b>620</b>	738	<b>650</b>	774	<b>700</b>	833
<b>Beine furniert</b> Legs veneered	<b>470</b>	559	<b>610</b>	726	<b>650</b>	774	<b>670</b>	797	<b>750</b>	893

**Höhe 85 cm, Breite 52 cm, mit Armlehnen** - 85 cm height, 52 cm width, with armrests

<b>Aluminium Beine</b> Aluminum legs	<b>580</b>	690	<b>730</b>	869	<b>780</b>	928	<b>830</b>	988	<b>870</b>	1035
<b>Beine furniert</b> Legs veneered	<b>610</b>	726	<b>770</b>	916	<b>810</b>	964	<b>880</b>	1047	<b>920</b>	1095

**Aluminium Beine: matt / poliert / tabakfarben lackiert / anthrazitfarben lackiert – Beine furniert: Eiche 03 / 09 / Nussbaum 02**  
 Aluminium legs: matt / polished / tobacco-brown lacquered / anthracite lacquered – Legs veneered: oak 03 / 09 / walnut 02

\* Bei Kundenstoff fragen Sie bitte den jeweiligen Stoff- oder Lederbedarf an.

\* For customer's fabric, please ask for fabric or leather requirement.

**Aufpreis / surcharge**

**Sonderbeiztöne auf Anfrage, ab 8 Stk., Preis pro Stuhl**

Special stain shades on request, minimum order: 8 pcs, price per chair

**+80 (95)\* Euro**

\* Preis in Klammern inkl. 19% MwSt.! Price in brackets incl. 19% VAT!

## Beschreibung:

Stuhl mit Gurtpolsterung. Beine aus Aluminium matt / poliert / tabak- oder anthrazitfarben lackiert / furniert in verschiedenen Holztonen. Optional auch mit Armlehne erhältlich. CORBO wird immer sowohl mit Filz- als auch mit Kunststoffgleitern geliefert. Lieferung erst ab 2 Stück. Sonderbeiztöne auf Anfrage, erst ab 8 Stück lieferbar.

## Description:

Chair with elastic belting. Legs in aluminium matt / polished / tobacco-brown or anthracite lacquered / veneered in different wood types. Optionally available with armrest. CORBO is always supplied with both felt and plastic gliders. Chairs are only supplied in pairs. Custom shades on request, available only on acceptance of 8 chairs.

### Nicht stapelbar (niedrig)

Not stackable (low)

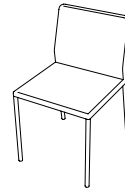
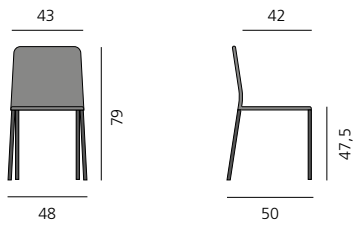

### Nicht stapelbar (niedrig), mit Armlehne

Not stackable (low), with armrest

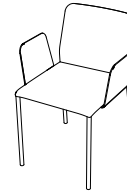
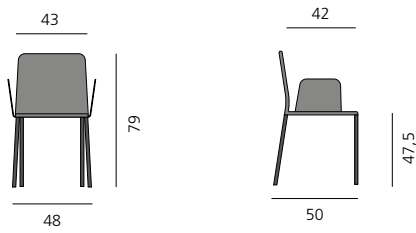

### Nicht stapelbar (hoch)

Not stackable (high)

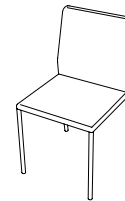
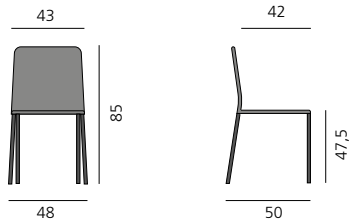

### Nicht stapelbar (hoch), mit Armlehne

Not stackable (high), with armrest

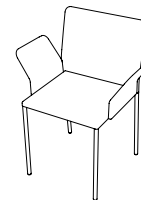
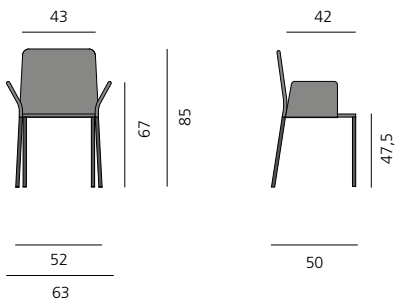

### Stapelbar

Stackable

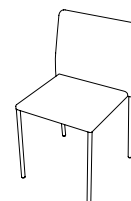
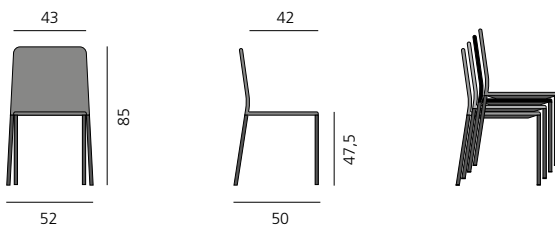

**Musterstühle:** Für den einmaligen Preis von 70 Euro können Sie gerne einen Musterstuhl bei uns anfordern. Die Kosten werden Ihnen im Auftragsfall gutgeschrieben. (nur Deutschland)

**Sample chairs:** For the unique cost of 70 euros we would be pleased to provide you with a sample chair. This cost will be credited if you then purchase the chair. (only Germany)

Kundenstoff* customer's fabric*		Rami		Leder 1 leather 1		Leder 2 / 3 leather 2 / 3		Leder 4 leather 4	
Euro	inkl. 19%	Euro	inkl. 19%	Euro	inkl. 19%	Euro	inkl. 19%	Euro	inkl. 19%
<b>ohne Armlehne – without armrest</b>									
<b>720</b>	857	<b>750</b>	893	<b>750</b>	893	<b>820</b>	976	<b>840</b>	1000
<b>mit Armlehne – with armrest</b>									
<b>750</b>	893	<b>820</b>	976	<b>820</b>	976	<b>860</b>	1023	<b>900</b>	1071

**\* Bei Kundenstoff fragen Sie bitte den jeweiligen Stoff- oder Lederbedarf an.**

\* For customer's fabric, please ask for fabric or leather requirement.

### Beschreibung:

Stuhl mit oder ohne Armlehne mit ökologischer Polsterung (Formholz, Kaltschaum aus Rizinusöl, Schafschurwolle). Stoff- und Lederbezug, nicht abziehbar. Sitzhöhe: 47,5 cm. Gestell: Stahl, schwarz lackiert. Erhältlich mit oder ohne Armlehne. LUZ wird immer sowohl mit Filz- als auch mit Kunststoffgleitern geliefert.

### Description:

Chair with an ecological upholstery (moulded plywood, cold foam from ricinus oil, new wool). Upholstered in fabric or leather, not removable. Seat height: 47,5 cm. Frame: steel, black lacquered. Available with or without armrests. LUZ is always supplied with both felt and plastic gliders.

### Metallgestell mit Armlehne

Metal frame with armrest

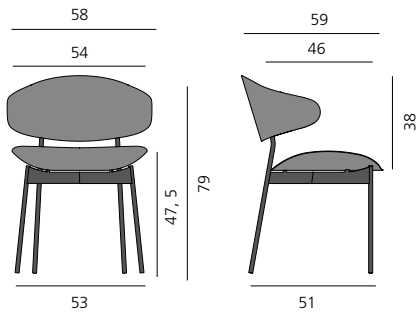

### Metallgestell ohne Armlehne

Metal frame without armrest

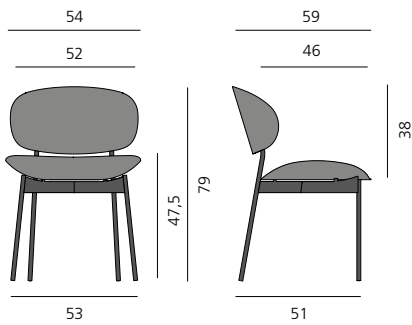

**Musterstühle:** Für den einmaligen Preis von 70 Euro können Sie gerne einen Musterstuhl bei uns anfordern. Die Kosten werden Ihnen im Auftragsfall gutgeschrieben. (nur Deutschland)

**Sample chairs:** For the unique cost of 70 euros we would be pleased to provide you with a sample chair. This cost will be credited if you then purchase the chair. (only Germany)

# MUDI

	Kundenstoff* customer's fabric*		Asuri / Sahara		Rami / Leder 1 Rami / leather 1		Leder 2 / 3 leather 2 / 3		Leder 4 leather 4	
	Euro	inkl. 19%	Euro	inkl. 19%	Euro	inkl. 19%	Euro	inkl. 19%	Euro	inkl. 19%
<b>Fuß Eiche 09</b> legs oak 09	<b>850</b>	1012	<b>920</b>	1095	<b>1100</b>	1309	<b>1230</b>	1464	<b>1310</b>	1559
<b>Fuß Nussbaum 02</b> legs walnut 02	<b>920</b>	1095	<b>980</b>	1166	<b>1200</b>	1428	<b>1300</b>	1547	<b>1390</b>	1654

**\* Bei Kundenstoff fragen Sie bitte den jeweiligen Stoff- oder Lederbedarf an.**

\* For customer's fabric, please ask for fabric or leather requirement.!

## Beschreibung:

Stuhlsessel mit ökologischer Polsterung (Sisalgurte, Kokosfasern, Kaltschaum aus Rizinusöl, Schafschurwolle). Sitzhöhe: 48 cm. Füße aus Massivholz (Eiche 09 / Nussbaum 02). Bezug nicht abnehmbar. MUDI wird immer sowohl mit Filz- als auch mit Kunststoffgleitern geliefert.

## Description:

Armchair with an ecological upholstery (sisal belting, coconut fiber, cold foam from ricinus oil, new wool). Seat height: 48 cm. Legs made of solid wood (oak 09 / walnut 02). Cover not detachable. MUDI is always supplied with both felt and plastic gliders.

### Vollpolstersitz

Fully upholstered seat

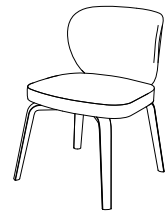
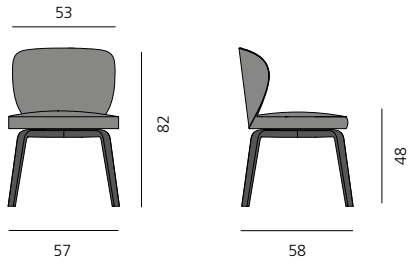

**Musterstühle:** Für den einmaligen Preis von 70 Euro können Sie gerne einen Musterstuhl bei uns anfordern. Die Kosten werden Ihnen im Auftragsfall gutgeschrieben. (nur Deutschland)

**Sample chairs:** For the unique cost of 70 euros we would be pleased to provide you with a sample chair. This cost will be credited if you then purchase the chair. (only Germany)

# PEC

Kundenstoff* customer's fabric*		Asuri / Sahara		Rami / Leder 1 Rami / leather 1		Leder 2 / 3 leather 2 / 3		Leder 4 leather 4	
Euro	inkl. 19%	Euro	inkl. 19%	Euro	inkl. 19%	Euro	inkl. 19%	Euro	inkl. 19%
<b>ohne Armlehne</b> – without armrest									
<b>Gestell Stahl, lackiert: tabakfarben / anthrazit / schwarz</b> – steel base, lacquered: tobacco-brown / anthracite / black									
<b>400</b>	476	<b>440</b>	524	<b>570</b>	678	<b>650</b>	774	<b>790</b>	940
<b>Gestell Edelstahl gebürstet</b> – base satin stainless steel brushed									
<b>530</b>	631	<b>570</b>	678	<b>700</b>	833	<b>770</b>	916	<b>870</b>	1035
<b>mit Armlehne</b> – with armrest									
<b>Gestell Stahl, lackiert: tabakfarben / anthrazit / schwarz</b> – steel base, lacquered: tobacco-brown / anthracite / black									
<b>580</b>	690	<b>680</b>	809	<b>780</b>	928	<b>860</b>	1023	<b>950</b>	1131
<b>Gestell Edelstahl gebürstet</b> – base: satin stainless steel brushed									
<b>700</b>	833	<b>810</b>	964	<b>900</b>	1071	<b>990</b>	1178	<b>1040</b>	1238
* Bei Kundenstoff fragen Sie bitte den jeweiligen Stoff- oder Lederbedarf an. * For customer's fabric, please ask for fabric or leather requirement..									

## Beschreibung:

Stuhl mit gepolstertem Holzstuhl mit Stoff- oder Lederbezug, nicht abziehbar. Wahlweise mit Stahlbeinen tabak-, anthrazitfarben oder schwarz lackiert oder Edelstahl gebürstet. Bitte immer angeben ob PEC mit Filz- oder Kunststoffgleitern geliefert werden soll. Optional mit Armlehnen gepolstert. Sitzhöhe: 46 cm.

## Description:

Chair with a padded wooden seat. Upholstered in fabric or leather, not removable. Choice of legs: steel tobacco-brown, anthracite or black lacquered or stainless steel brushed. Plastic glider. Please always indicate whether PEC is to be supplied with felt or plastic gliders. Optionally available with armrests. Seat height: 46 cm.



### Metallgestell ohne Armlehne

Metal frame without armrest

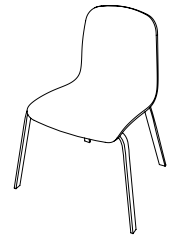
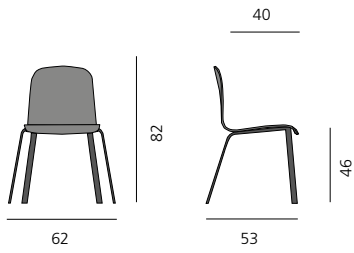

### Metallgestell mit Armlehne

Metal frame with armrest

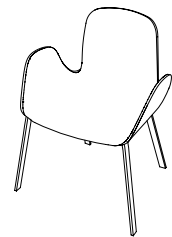
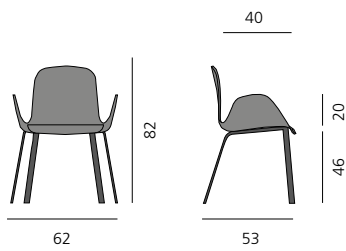

**Musterstühle:** Für den einmaligen Preis von 70 Euro können Sie gerne einen Musterstuhl bei uns anfordern. Die Kosten werden Ihnen im Auftragsfall gutgeschrieben. (nur Deutschland)

**Sample chairs:** For the unique cost of 70 euros we would be pleased to provide you with a sample chair. This cost will be credited if you then purchase the chair. (only Germany)

**NEU** HARRI**BARSCHRANK – BAR CABINET****Nussbaum Furnier**  
walnut veneer**Euro** inkl. 19%**Barschrank, Gesamthöhe 113 cm** – bar cabinet, total hight 113 cm**73 x 56 x 45 cm**    **3870**    4605**Barschrank, Gesamthöhe 107 cm** – bar cabinet, total hight 107 cm**63 x 100 x 48 cm**    **4930**    5867**Lieferung immer in einem Stück, nicht zerlegbar!** – Delivery always in one piece, not possible to be disassembled!**Beschreibung:**

Korpusmöbel furniert und matt lackiert. Metallelemente: Stahl anthrazitfarben lackiert. Glasböden dunkelgrau, LED-Beleuchtung.

**Description:**

Corpus furniture veneered matt lacquered. Steel frame anthracite lacquered. Shelf of glass in darkgrey, LED-lights..

### Barschrank klein

Bar cabinet small

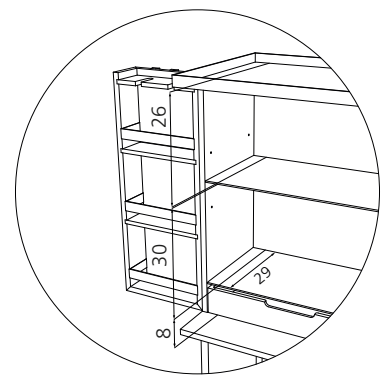
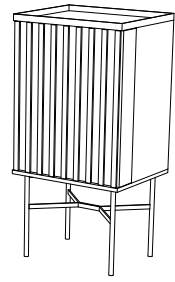
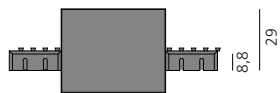
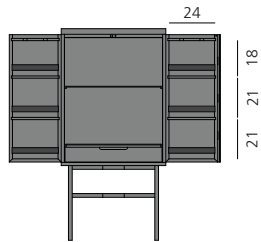
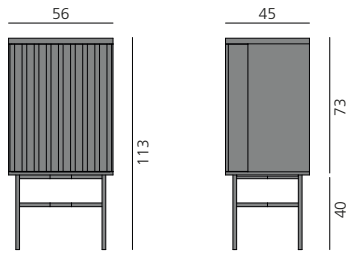

### LED-Beleuchtung im Inneraum, Kabellänge: 180 cm

LED-lights at the inside, lenght of the cable: 180 cm

### Höhenverstellbare FüÙe

Vertically adjustable feet

### Barschrank groß

Bar carbinet large

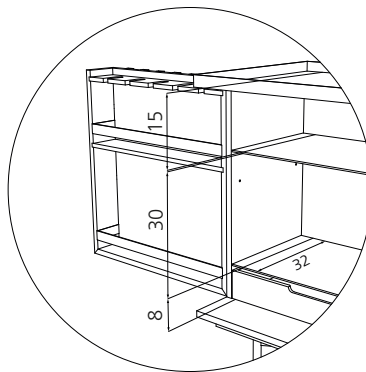
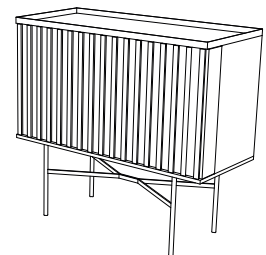
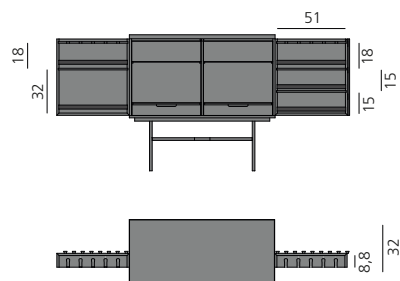
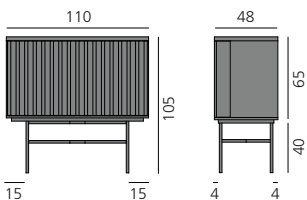

### LED-Beleuchtung im Inneraum, Kabellänge: 180 cm

LED-lights at the inside, lenght of the cable: 180 cm

### Höhenverstellbare FüÙe

Vertically adjustable feet

# LAX STAURAUUM / STORAGE

## SIDEBOARD

mit offenem Fach, Kombination aus Schub und Schiebetür – with open case, drawer and sliding door

Furnier veneer		Holztöne 2 wood color 2		Lack matt nach Musterkarte lacquer matt according to sample card	
Euro	inkl. 19%	Euro	inkl. 19%	Euro	inkl. 19%

**Gestell Stahl, lackiert: tabakfarben / anthrazit / schwarz** – steel base, lacquered: tobacco-brown / anthracite / black

<b>200 cm</b>	<b>3040</b>	3618	<b>3192</b>	3798	<b>3040</b>	3618
<b>240 cm</b>	<b>3550</b>	4225	<b>3728</b>	4436	<b>3550</b>	4225
<b>280 cm</b>	<b>3860</b>	4593	<b>4053</b>	4823	<b>3860</b>	4593

**Lieferung immer in einem Stück, nicht zerlegbar! – Delivery always in one piece, not possible to be disassembled!**

## Aufpreis / surcharge

Farbtöne nach Freigabemuster custom color according to sample	Bohrungen für Kabelauslass boreholes for cable outlets	Gestell Edelstahl gebürstet frame satin stainless steel brushed
<b>+15%</b>	<b>+80 (95)* Euro</b>	<b>270 (321) Euro</b>

\* Preise in Klammern inkl. 19% MwSt.! Prices in brackets incl. 19% VAT!

## Beschreibung:

Korpusmöbel furniert in verschiedenen Holzarten oder MDF matt lackiert nach Musterkarte. Oberflächenkombinationen möglich. Standardgestell: Stahl gebürstet, tabak-, anthrazitfarben oder schwarz lackiert. Alternativ in Edelstahl gebürstet erhältlich.

## Description:

Corpus furniture pieces made in a variety of wood finishes or MDF lacquered matt according to sample card. Combined surfaces possible. Standard frame: brushed steel frame tobacco-brown, anthracite or black lacquered, alternatively available in stainless steel brushed.

### Sideboard mit Schiebetür und Schub

Sideboard with sliding door and drawer

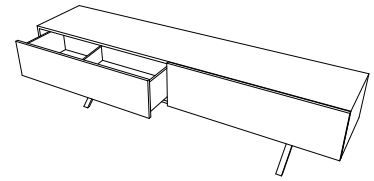
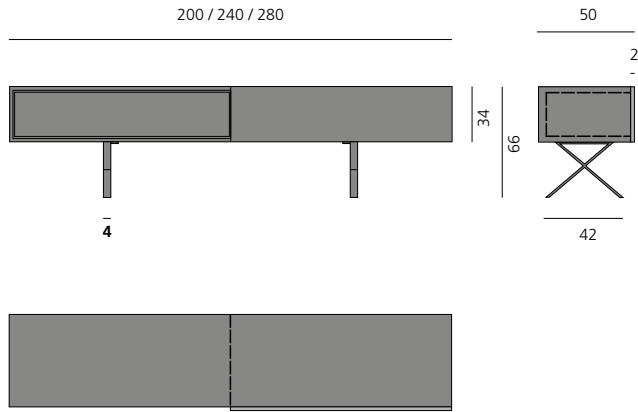

**NEU** **PERO** STAU RAUM / STORAGE

		Furnier veneer		Holztöne 2 wood color 2	
		Euro	inkl. 19%	Euro	inkl. 19%
<b>Konsole, Gesamthöhe 90 cm</b> – console table, total hight 90 cm					
<b>160 x 21 x 48 cm</b>	<b>2780</b>	3308	<b>2919</b>	3474	
<b>200 x 21 x 48 cm</b>	<b>2870</b>	3415	<b>3014</b>	3587	
<b>Sideboard, Gesamthöhe 69 cm</b> – sideboard, total hight 69 cm					
<b>200 x 35 x 48 cm</b>	<b>3820</b>	4546	<b>4011</b>	4773	
<b>240 x 35 x 48 cm</b>	<b>3970</b>	4724	<b>4169</b>	4961	

Lieferung immer in einem Stück, nicht zerlegbar! – Delivery always in one piece, not possible to be disassembled!

**Beschreibung:**

Korpusmöbel furniert matt lackiert. Oberflächenkombinationen möglich. Gestell: Stahl anthrazitfarben lackiert. Glaseinlegeboden dunkelgrau.

**Description:**

Corpus furniture veneered matt lacquered. Combined surfaces possible. Steel frame anthracite lacquered. Shelf of glass in darkgrey.

**Konsole mit Schubladen und Einlegeboden aus Glas**

Console with drawers and a shelf out of glass

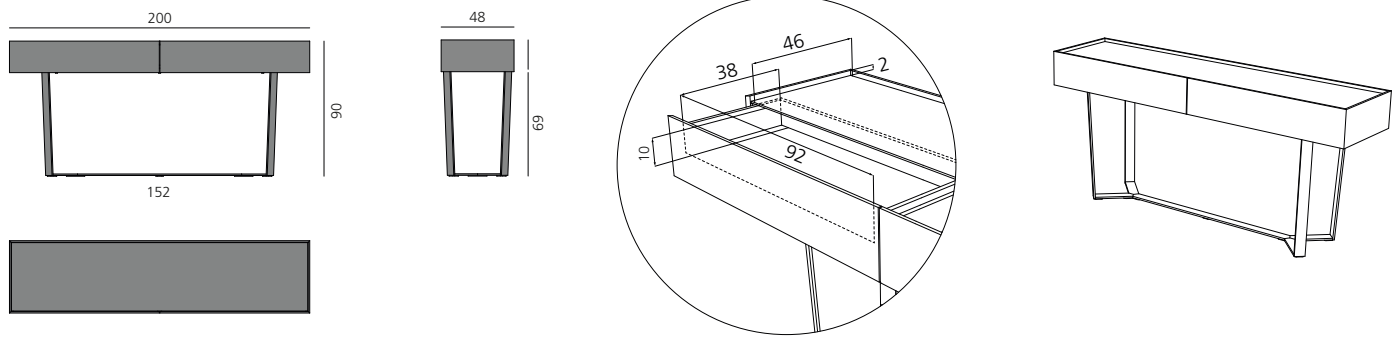
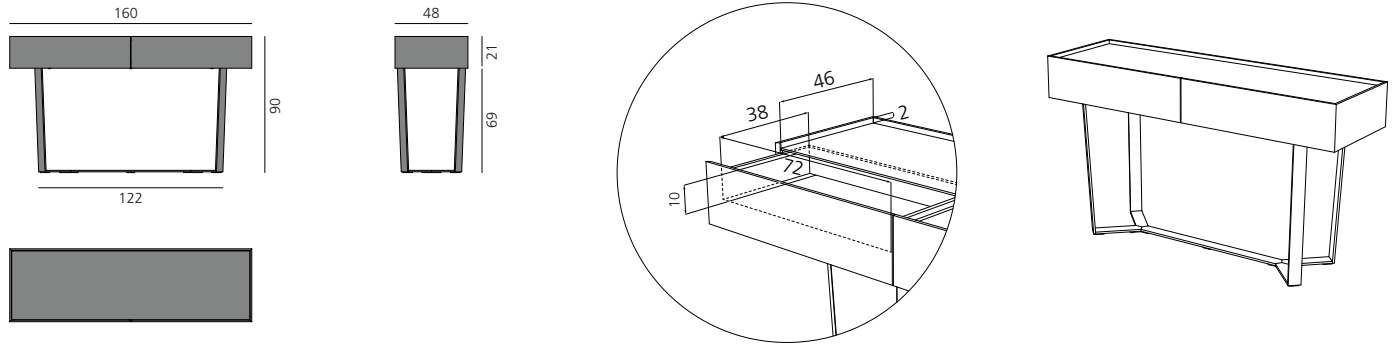

**Sideboard mit Schubladen und Einlegeboden aus Glas**

Sideboard with drawers and a shelf out of glass

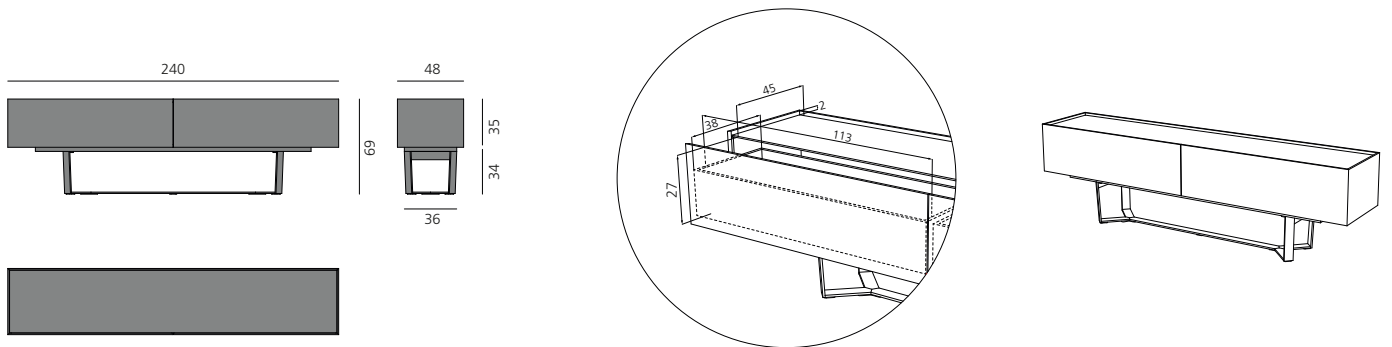
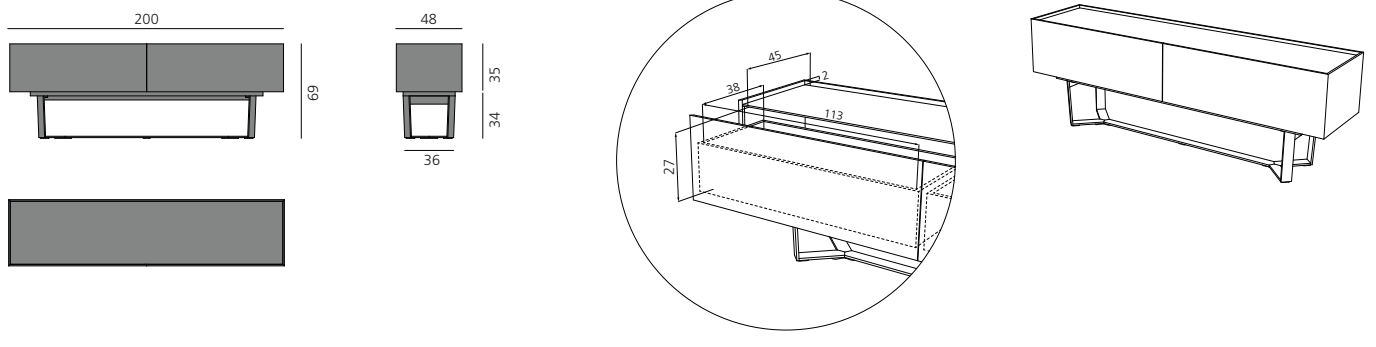

STAU  
RAUM  
STORAGE

# R5

**LOWBOARD, Höhe 20 cm** – height 20 cm

Furnier veneer		Holztöne 2 wood color 2		Lack matt nach Musterkarte lacquer matt according to sample card	
Euro	inkl. 19%	Euro	inkl. 19%	Euro	inkl. 19%

**mit Türen** – with doors

<b>Typ 120 (180 cm)</b>	<b>1500</b>	1785	<b>1575</b>	1874	<b>1560</b>	1856
-------------------------	-------------	------	-------------	------	-------------	------

**Lieferung immer in einem Stück, nicht zerlegbar!** – Delivery always in one piece, not possible to be disassembled!

**Aufpreis** / surcharge

Farbtöne nach Freigabemuster custom color according to sample	Bohrungen für Kabelauslass boreholes for cable outlets
<b>+15%</b>	<b>+80 (95)* Euro</b>

\* Preise in Klammern inkl. 19% MwSt.! Prices in brackets incl. 19% VAT!

## Beschreibung:

Korpusmöbel aus Tischlerplatte furniert in verschiedenen Holzarten oder MDF matt lackiert nach Musterkarte. Bei Materialkombinationen wählen Sie bitte den höheren Preis. Mit Chromkufen glänzend, justierbarem Holzsockel oder wandhängend erhältlich, alle Varianten preisgleich.

## Description:

Corpus furniture pieces made from veneered blockboard in a variety of wood finishes or MDF lacquered matt according to sample card. Where materials are combined, the higher price applies. Available with polished chrome runners, adjustable wood plinth or wall-hung, one price for all versions.



## Lowboard mit Auszügen

Lowboard with drawers



Typ 120

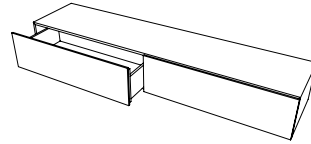

## Sockelvarianten

Pedestal types

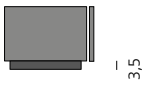

## Wandhängend

Wall-hung

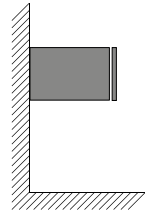

## Kufen

Runners

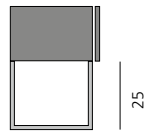

## Stellfüße

Adjustable feet

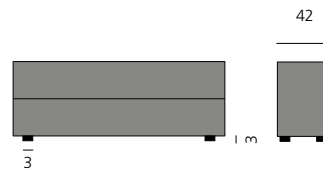

**Ab 240 cm erhält das R5 eine dritte Kufe!**

From up to 240 cm R5 has three runners!

# R5

## SIDEBOARD, Höhe 40 cm – height 40 cm

	Furnier veneer		Holztöne 2 wood color 2		Lack matt nach Musterkarte lacquer matt according to sample card	
	Euro	inkl. 19%	Euro	inkl. 19%	Euro	inkl. 19%
<b>mit Schüben – with drawers</b>						
<b>Typ 270 (180 cm)</b>	<b>2800</b>	3332	<b>2940</b>	3499	<b>3020</b>	3594
<b>Typ 280 (240 cm)</b>	<b>3300</b>	3927	<b>3465</b>	4123	<b>3560</b>	4236
<b>Typ 290 (300 cm)</b>	<b>3880</b>	4617	<b>4074</b>	4848	<b>3990</b>	4748

**Lieferung immer in einem Stück, nicht zerlegbar!** – Delivery always in one piece, not possible to be disassembled!

### Aufpreis / surcharge

**Farbtöne nach Freigabemuster**  
custom color according to sample

**Bohrungen für Kabelauslass**  
boreholes for cable outlets

**+15%**

**+80 (95)\* Euro**

\* Preise in Klammern inkl. 19% MwSt.! Prices in brackets incl. 19% VAT!

### Beschreibung:

Korpusmöbel aus Tischlerplatte furniert in verschiedenen Holzarten oder MDF matt lackiert nach Musterkarte. Bei Materialkombinationen wählen Sie bitte den höheren Preis. Mit Chromkufen glänzend, justierbarem Holzsockel oder wandhängend erhältlich, alle Varianten preisgleich.

### Description:

Corpus furniture pieces made from veneered blockboard in a variety of wood finishes or MDF lacquered matt according to sample card. Where materials are combined, the higher price applies. Available with polished chrome runners, adjustable wood plinth or wall-hung, one price for all versions.

**Sideboard mit Auszügen (inkl. Innenschübe)**

Sideboard with drawers (incl. internal drawers)

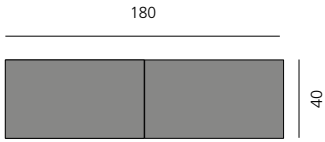

Typ 270

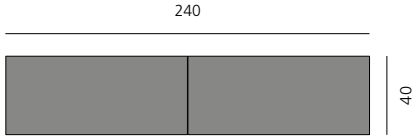
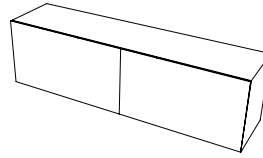

Typ 280

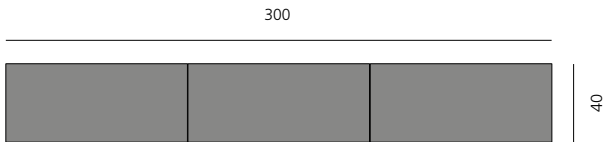

Typ 290

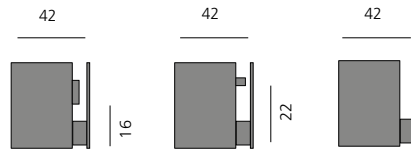

**Innenschübe**

Internal drawers



Innenschübe A

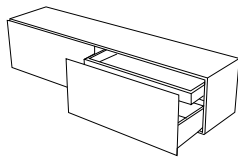

Innenschübe B

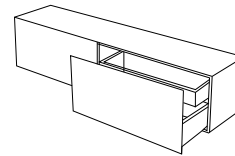

Innenschübe C

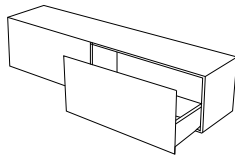

**Sockelvarianten**

Pedestal types

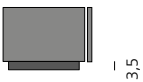

**Wandhängend**

Wall-hung

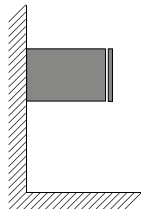

**Kufen**

Runners

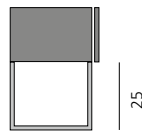

**Stellfüße**

Adjustable feet

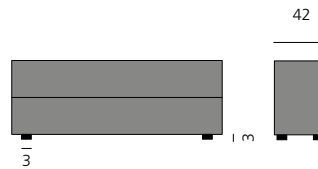

**Ab 240 cm erhält das R5 eine dritte Kufe!**

From up to 240 cm R5 has three runners!

# R5

## SIDEBOARD, Höhe 60 cm – height 60 cm

	Furnier veneer		Holztöne 2 wood color 2		Lack matt nach Musterkarte lacquer matt according to sample card	
	Euro	inkl. 19%	Euro	inkl. 19%	Euro	inkl. 19%

### mit Türen – with doors

<b>Typ 310 (180 cm)</b>	<b>2580</b>	3070	<b>2709</b>	3224	<b>2800</b>	3332
<b>Typ 320 (240 cm)</b>	<b>3310</b>	3939	<b>3476</b>	4136	<b>3560</b>	4236

### mit Schüben und Tür – with drawers and a door

<b>Typ 330 (180 cm)</b>	<b>3020</b>	3594	<b>3171</b>	3773	<b>3130</b>	3725
-------------------------	-------------	------	-------------	------	-------------	------

### mit Schüben – with drawers

<b>Typ 340 (180 cm)</b>	<b>3020</b>	3594	<b>3171</b>	3773	<b>3130</b>	3725
<b>Typ 350 (240 cm)</b>	<b>3580</b>	4260	<b>3759</b>	4473	<b>3670</b>	4367
<b>Typ 360 (300 cm)</b>	<b>3990</b>	4748	<b>4190</b>	4986	<b>4100</b>	4879

**Lieferung immer in einem Stück, nicht zerlegbar!** – Delivery always in one piece, not possible to be disassembled!

### Aufpreis / surcharge

**Farbtöne nach Freigabemuster**  
custom color according to sample

**Bohrungen für Kabelauslass**  
boreholes for cable outlets

**+15%**

**+80 (95)\* Euro**

\* Preise in Klammern inkl. 19% MwSt.! Prices in brackets incl. 19% VAT!

### Beschreibung:

Korpusmöbel aus Tischlerplatte furniert in verschiedenen Holzarten oder MDF matt lackiert nach Musterkarte. Bei Materialkombinationen wählen Sie bitte den höheren Preis. Mit Chromkufen glänzend, justierbarem Holzsockel oder wandhängend erhältlich, alle Varianten preisgleich.

### Description:

Corpus furniture pieces made from veneered blockboard in a variety of wood finishes or MDF lacquered matt according to sample card. Where materials are combined, the higher price applies. Available with polished chrome runners, adjustable wood plinth or wall-hung, one price for all versions.

### Sideboard mit Türen

Sideboard with doors

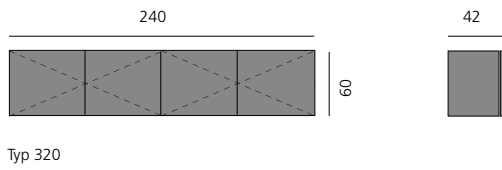
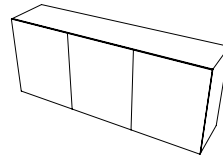
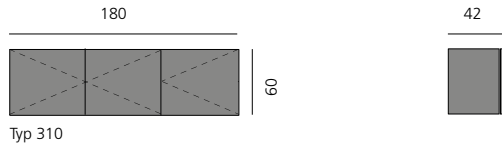

### Sideboard mit Auszügen (inkl. Innenschübe) und Türen

Sideboard with drawers (incl. internal drawers) and doors

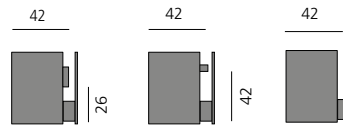
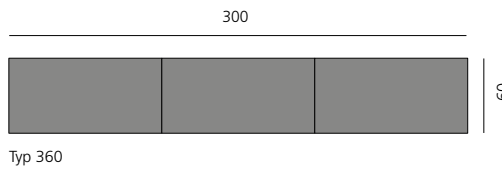
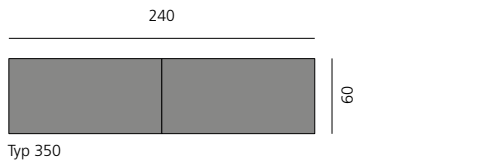
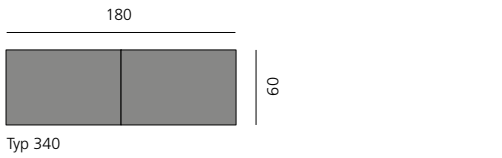
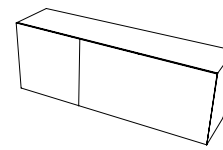
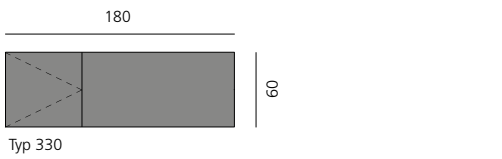

### Sockelvarianten

Pedestal types



### Wandhängend

Wall-hung

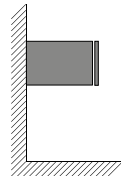

### Kufen

Runners

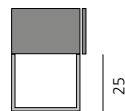

### Stellfüße

Adjustable feet

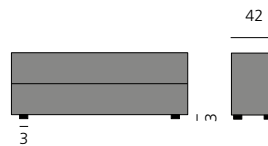

### Ab 240 cm erhält das R5 eine dritte Kufe!

From up to 240 cm R5 has three runners!

# B15

	Buche, lackiert* beech, matt lacquered*		Eiche oak		Holztöne 2 wood color 2		Amerikan. Nussbaum american walnut	
Matratzenmaß mattress size	Euro	inkl. 19%	Euro	inkl. 19%	Euro	inkl. 19%	Euro	inkl. 19%
<b>ohne Kopfteil – without headboard</b>								
160 x 200 cm	<b>1980</b>	2356	<b>1980</b>	2356	<b>2079</b>	2474	<b>2150</b>	2559
180 x 200 cm	<b>2030</b>	2416	<b>2030</b>	2416	<b>2132</b>	2537	<b>2320</b>	2761
200 x 200 cm	<b>2130</b>	2535	<b>2130</b>	2535	<b>2237</b>	2662	<b>2430</b>	2892
<b>mit Kopfteil 2 – with headboard 2</b>								
140 x 200 cm	<b>2530</b>	3011	<b>2530</b>	3011	<b>2657</b>	3162	<b>2730</b>	3249
160 x 200 cm	<b>2630</b>	3130	<b>2630</b>	3130	<b>2762</b>	3287	<b>2830</b>	3368
180 x 200 cm	<b>2730</b>	3249	<b>2730</b>	3249	<b>2867</b>	3412	<b>2940</b>	3499
200 x 200 cm	<b>2830</b>	3368	<b>2830</b>	3368	<b>2972</b>	3537	<b>3040</b>	3618

\*Buche, offenporig matt lackiert nach Lack-Musterkarte – beech, open pored matt lacquered according to lacquer sample card

## Aufpreis / surcharge

<b>Überlänge 210 / 220 cm</b> excess length 210 / 220 cm	<b>Höherer Bettrahmen</b> higher bed frame	<b>Farb- und Beiztöne nach Freigabemuster</b> special color shading according to customer sample
<b>+103 (123)* Euro</b>	<b>+15%</b>	<b>+15%</b>
<b>Schubkästen unter Kopfteil, beidseitig</b> drawers underneath headboard, both sides	<b>Rückenbleche für Kopfteil 2, zum freien Aufstellen 2 Stk.</b> Back plates for Headboard 2, for a free-standing position, 2 pcs	
<b>+840 (1000)* Euro</b>	<b>+200 (238)* Euro</b>	

\* Preise in Klammern inkl. 19% MwSt.! Prices in brackets incl. 19% VAT!

## Polster für Kopfteil 2 (abziehbar) / Upholstery for headboard 2 (removable cover)

2er-Set set of two	Kundenstoff* customer's fabric*		Asuri / Linara /Sahara		Rami / Leder 1 Rami / leather 1		Leder 2 / 3 leather 2 / 3		Leder 4 leather 4	
68 x 80 cm	<b>980</b>	1166	<b>980</b>	1166	<b>1080</b>	1285	<b>1190</b>	1416	<b>1290</b>	1535
68 x 90 cm	<b>1080</b>	1285	<b>1080</b>	1285	<b>1190</b>	1416	<b>1290</b>	1535	<b>1390</b>	1654
68 x 100 cm	<b>1190</b>	1416	<b>1190</b>	1416	<b>1290</b>	1535	<b>1390</b>	1654	<b>1490</b>	1773

\* Bei Kundenstoff fragen Sie bitte den jeweiligen Stoff- oder Lederbedarf an.

\* For customer's fabric, please ask for fabric or leather requirement.

## Beschreibung:

Bettrahmen und Kopfteile aus Massivholz oder offenporig matt lackiert auf Buche, nach Musterkarte. Sondermaße möglich. Schub beidseitig addierbar. Rückenbleche optional zum freien Aufstellen des Bettes im Raum. Bett wird ohne Lattenrost und Matratze geliefert. Einlegetiefe: 18,5 cm.

## Description:

Bed frame and headboards made of solid wood or lacquered matt according sample card. American sizes also available. Drawer can be added on both sides. Back plates to place the bed in free-standing position. Bed is supplied without slats and mattress. Inlay depth: 18,5 cm.

**Ohne Kopfteil, mit zwei Kufen**

Without headboard, with two skids

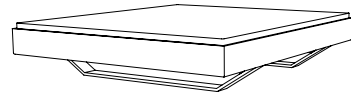
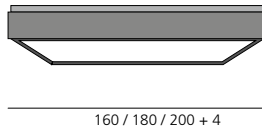
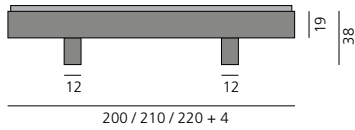

**Kopfteil 2 mit Polstern, Bett frei im Raum aufstellbar**

Headboard 2 with upholstery, bed can be placed in a free-standing position

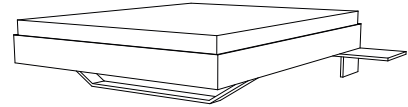
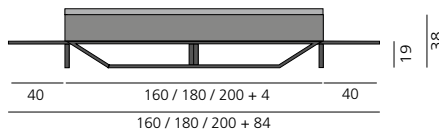
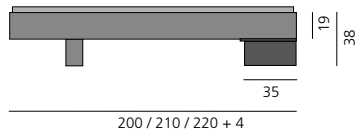

**Kopfteil 2 mit Polstern, Bett nicht frei im Raum aufstellbar**

Headboard 2 with upholstery, bed cannot be placed in a free-standing position

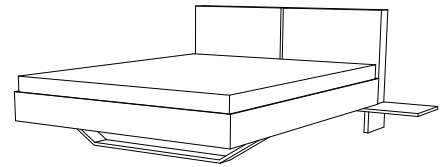
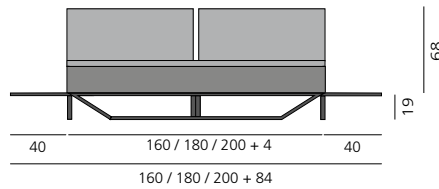
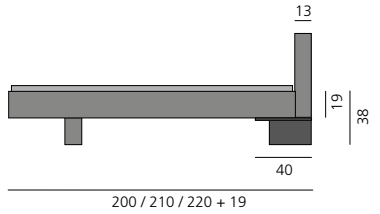

**Kopfteil 2 mit Polstern, Rückenblechen und Schubkästen, Bett frei im Raum aufstellbar**

Headboard 2 with upholstery, back plates and drawers, bed can be placed in a free-standing position

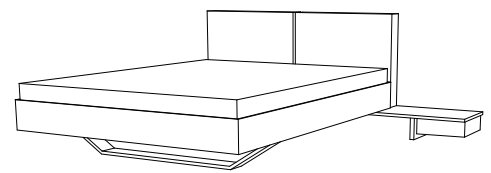
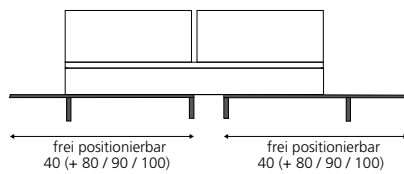
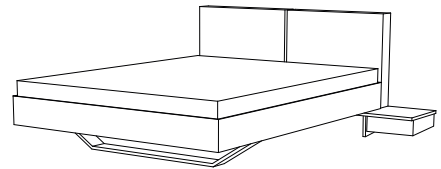
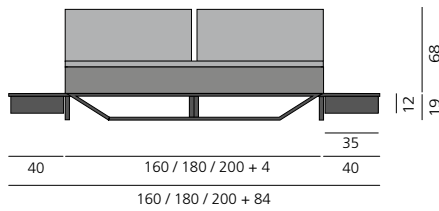
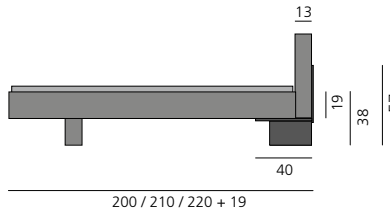

**Rahmen mit 2 Kufen ohne Kopfteil. Einlegetiefe, Auflagepunkte: 18,5 cm.**

Frame. Inlay depth, contact points: 18,5 cm.

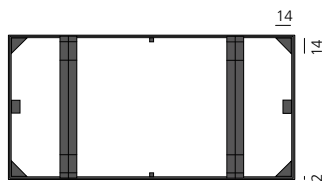

## BLOW BETT / BED

	Eiche oak		Holztöne 2 wood color 2		Amerikanische Kirsche american cherry		Amerikan. Nussbaum american walnut	
Matratzenmaß mattress size	Euro	inkl. 19%	Euro	inkl. 19%	Euro	inkl. 19%	Euro	inkl. 19%
<b>ACHTUNG! Das BLOW Bett besteht immer aus Bettrahmen plus Kopfteil!</b> ATTENTION! The BLOW bed always consists of bedframe plus headboard!								
140 x 200 cm	<b>2630</b>	3130	<b>2762</b>	3287	<b>2670</b>	3177	<b>2730</b>	3249
160 x 200 cm	<b>2730</b>	3249	<b>2867</b>	3412	<b>2770</b>	3296	<b>2830</b>	3368
180 x 200 cm	<b>2770</b>	3296	<b>2909</b>	3462	<b>2830</b>	3368	<b>2870</b>	3415
200 x 200 cm	<b>2830</b>	3368	<b>2972</b>	3537	<b>2870</b>	3415	<b>2940</b>	3499

**Kopfteil-Breite wenigstens Matratzenmaß plus 10 cm, Rückseite: Blindstoff**  
Headboard-width must be at least mattress size plus 10 cm, Back of headboard with more standard fabric

	Kundenstoff* customer's fabric*		Asuri / Linara /Sahara		Rami / Leder 1 Rami / leather 1		Leder 2 / 3 leather 2 / 3		Leder 4 leather 4	
	Euro	inkl. 19%	Euro	inkl. 19%	Euro	inkl. 19%	Euro	inkl. 19%	Euro	inkl. 19%
250 x 110 cm	<b>980</b>	1166	<b>980</b>	1166	<b>1080</b>	1285	<b>1290</b>	1535	<b>1490</b>	1773
300 x 110 cm	<b>1020</b>	1214	<b>1020</b>	1214	<b>1120</b>	1333	<b>1330</b>	1583	<b>1540</b>	1833
350 x 110 cm	<b>1080</b>	1285	<b>1080</b>	1285	<b>1190</b>	1416	<b>1390</b>	1654	<b>1600</b>	1904
250 x 130 cm	<b>1020</b>	1214	<b>1020</b>	1214	<b>1120</b>	1333	<b>1330</b>	1583	<b>1540</b>	1833
300 x 130 cm	<b>1080</b>	1285	<b>1080</b>	1285	<b>1190</b>	1416	<b>1390</b>	1654	<b>1600</b>	1904
350 x 130 cm	<b>1120</b>	1333	<b>1120</b>	1333	<b>1230</b>	1464	<b>1430</b>	1702	<b>1640</b>	1952

\* Bei Kundenstoff fragen Sie bitte den jeweiligen Stoff- oder Lederbedarf an.

\* For customer's fabric, please ask for fabric or leather requirement.

### Aufpreis / surcharge

<b>Überlänge 210 / 220 cm</b> excess length 210 / 220 cm	<b>Farb- und Beiztöne nach Freigabemuster</b> special color shading according to customer sample
<b>+103 (123)* Euro</b>	<b>+15%</b>

\* Preise in Klammern inkl. 19% MwSt.! Prices in brackets incl. 19% VAT!

### Beschreibung:

Bettrahmen aus Massivholz mit einer geölten oder matt lackiert Oberfläche nach Musterkarte. Rückwand: gepolstert, Bezug aus Leder oder Stoff, nicht abziehbar, rückseitig Blindstoff. Sondermaße möglich. Bett wird ohne Lattenrost und Matratze geliefert.

Einlegetiefe: 12 cm.

ACHTUNG! Das BLOW Bett besteht immer aus Bettrahmen plus Rückwand.

### Description:

Bed frame made from solid wood with an oiled or matt lacquered surface according to sample card. Back board: upholstered, leather or fabric cover, not removable, spunbonded fabric on the rear side. American sizes are possible. Bed is supplied without slats and mattress.

Inlay depth: 12 cm.

ATTENTION! The BLOW bed always consists of bed frame plus back board.



**Bett mit Polsterrückwand**  
 Bed with upholstered back board

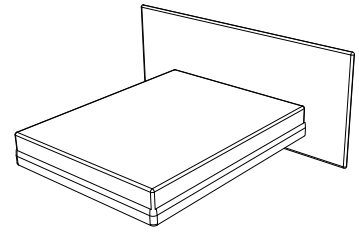
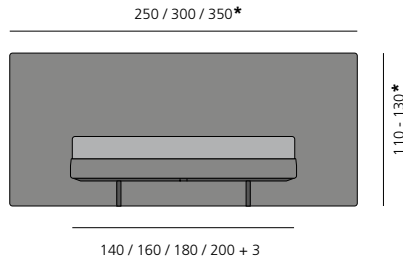
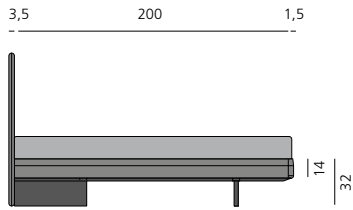

**Rahmen. Einlegetiefe: 12 cm**  
 Frame. Inlay depth: 12 cm

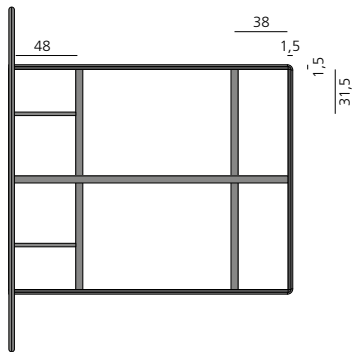

**\* Die Maße der Polsterrückwand ist frei planbar.**  
 The size of the upholstered back board is customizable.

# NOVA

## Rahmen mit Bettfuß 2/4 – Frame with bed foot 2/4

Matratzenmaß mattress size	Aluminium eloxiert aluminum anodized		matt lackiert nach Musterkarte lacquered matt according to sample card	
	Euro	inkl. 19%	Euro	inkl. 19%
<b>ohne Kopfteil</b> – without headboard				
90 x 200 cm	<b>1190</b>	1416	<b>1290</b>	1535
100 x 200 cm	<b>1230</b>	1464	<b>1330</b>	1583
120 x 200 cm	<b>1310</b>	1559	<b>1390</b>	1654
140 x 200 cm	<b>1390</b>	1654	<b>1490</b>	1773
160 x 200 cm	<b>1440</b>	1714	<b>1540</b>	1833
180 x 200 cm	<b>1550</b>	1845	<b>1600</b>	1904
200 x 200 cm	<b>1650</b>	1964	<b>1700</b>	2023

**Wichtig: Innenmaß Bettrahmen = Matratzenmaß + 1 cm auf jeder Seite wegen umlaufender Nut für die Kopfteile!**  
 Important: Inside dimension of frame = mattress size + 1 cm on each side for insertion of headboards!

### Aufpreis / surcharge

**Überlänge 210 / 220 cm**      **Sonder-Lackton nach RAL**  
 excess length 210 / 220 cm      special lacquere according to RAL

**+103 (123)\* Euro**      **+15%**

\* Preis in Klammern inkl. 19% MwSt.! Price in brackets incl. 19% VAT!

### Kopfteil, gepolstert / headboard, upholstered

	Kundenstoff* customer's fabric*	Asuri / Linara / Sahara	Rami / Leder 1 Rami / leather 1	Leder 2 / 3 leather 2 / 3	Leder 4 leather 4
<b>Typ 1</b> 30 x 60 cm	<b>300</b>	357	<b>390</b>	464	<b>530</b>
<b>Typ 2</b> 30 x 80 cm	<b>320</b>	381	<b>410</b>	488	<b>560</b>
<b>Typ 3</b> 30 x 100 cm	<b>350</b>	417	<b>430</b>	512	<b>580</b>
<b>Typ 4</b> 45 x 60 cm	<b>320</b>	381	<b>410</b>	488	<b>530</b>
<b>Typ 5</b> 45 x 80 cm	<b>350</b>	417	<b>450</b>	536	<b>580</b>
<b>Typ 6</b> 45 x 100 cm	<b>370</b>	440	<b>460</b>	547	<b>610</b>

\* Bei Kundenstoff fragen Sie bitte den jeweiligen Stoff- oder Lederbedarf an.

\* For customer's fabric, please ask for fabric or leather requirement.

### Beschreibung:

Bettrahmen aus Aluminium, eloxiert oder matt lackiert nach Musterkarte. Sondermaße möglich. Ab einer Breite von 160 cm mit einer Holz-Mittelstrebe für zwei mögliche Lattenroste und zwei zusätzlichen Stützfüßen, auf Wunsch auch bei 140 cm Breite erhältlich. Fuß 2: Chrom glänzend. Fuß 4: Aluminium matt. Kopfteil: Aluminiumkern mit Schaumstoffpolster, Bezug abnehmbar. Bett wird ohne Lattenrost und Matratze geliefert. Einlegetiefe: 14 cm.

### Description:

Bed frame made from aluminum, anodized or lacquered matt according to sample card. American sizes also available. From a width of 160 cm supplied with a wooden central brace for the option of two slatted bed frames and two additional supporting feet, by request also available for width of 140 cm. Bed Foot 2: polished chrome. Bed foot 4: aluminum matt. Headboard: aluminum core padded with foam, cover with fabric or leather, removable. Bed is supplied without slats and mattress. Inlay depth: 14 cm.

**Bettfuß 2**

Bed foot 2

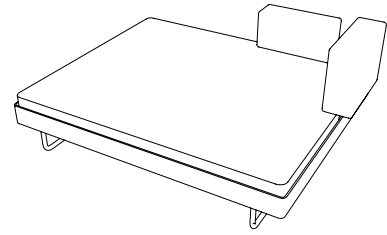
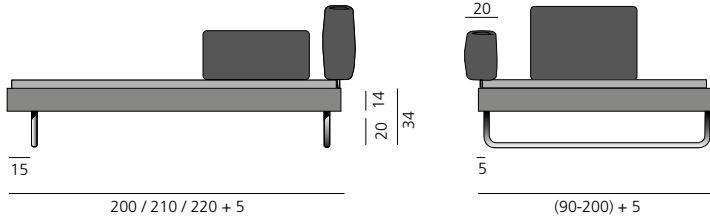

**Bettfuß 4**

Bed foot 4

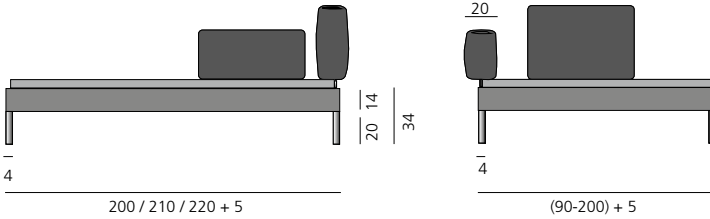

**Steckbare Kopfteile (auf verschiedene Matratzenhöhen anpassbar)**

Insertable headboards (adaptable to different mattress heights)

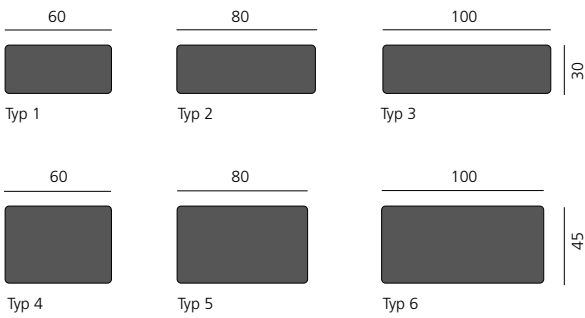

**Kopfteile für eine Matratzenhöhe (inkl. Lattenrost) von 22-32 cm geeignet.**

Headboards are suitable for a mattress height (incl. slats) of 22-32 cm.

**Rahmen. Einlegetiefe: 14 cm. Umlaufender Auflagerahmen: 32 mm.**

Frame. Inlay depth: 14 cm. Bearing surface 32 mm all around.

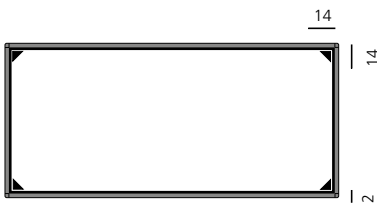

**Rahmen-Querschnitt mit Matratze**

Frame section with mattress

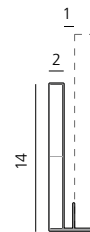

**Wichtig: Innenmaß Bettrahmen = Matratzenmaß + 1 cm auf jeder Seite wegen umlaufender Nut für die Kopfteile!**

Important: Inside dimension of frame = mattress size + 1 cm on each side for insertion of headboards!

# ROOM

Matratzenmaß mattress size	Eiche oak		Holztöne 2 wood color 2		Amerik. Nussbaum american walnut		Eiche oak		Holztöne 2 wood color 2		Amerik. Nussbaum american walnut	
	Euro	inkl. 19%	Euro	inkl. 19%	Euro	inkl. 19%	Euro	inkl. 19%	Euro	inkl. 19%	Euro	inkl. 19%
<b>ohne Kopfteil</b> – without headboard							<b>mit Kopfteil 1</b> – with headboard 1					
90 x 200 cm	<b>1330</b>	1583	<b>1397</b>	1662	<b>1600</b>	1904	<b>1950</b>	2321	<b>2048</b>	2437	<b>2110</b>	2511
100 x 200 cm	<b>1390</b>	1654	<b>1460</b>	1737	<b>1700</b>	2023	<b>2010</b>	2392	<b>2111</b>	2512	<b>2150</b>	2559
120 x 200 cm	<b>1540</b>	1833	<b>1617</b>	1924	<b>1740</b>	2071	<b>2150</b>	2559	<b>2258</b>	2687	<b>2260</b>	2689
140 x 200 cm	<b>1640</b>	1952	<b>1722</b>	2049	<b>1800</b>	2142	<b>2220</b>	2642	<b>2331</b>	2774	<b>2320</b>	2761
160 x 200 cm	<b>1700</b>	2023	<b>1785</b>	2124	<b>1840</b>	2190	<b>2320</b>	2761	<b>2436</b>	2899	<b>2360</b>	2808
180 x 200 cm	<b>1740</b>	2071	<b>1827</b>	2174	<b>1910</b>	2273	<b>2360</b>	2808	<b>2478</b>	2949	<b>2420</b>	2880
200 x 200 cm	<b>1800</b>	2142	<b>1890</b>	2249	<b>2010</b>	2392	<b>2420</b>	2880	<b>2541</b>	3024	<b>2520</b>	2999
<b>mit Kopfteil 3</b> – with headboard 3												
<b>Kundenstoff*</b> – customer's fabric*							<b>Asuri / Ramie / Sahara / Leder 1</b> – leather 1					
90 x 200 cm	<b>2420</b>	2880	<b>2541</b>	3024	<b>2670</b>	3177	<b>2670</b>	3177	<b>2804</b>	3337	<b>2770</b>	3296
100 x 200 cm	<b>2520</b>	2999	<b>2646</b>	3149	<b>2730</b>	3249	<b>2730</b>	3249	<b>2867</b>	3412	<b>2830</b>	3368
120 x 200 cm	<b>2630</b>	3130	<b>2762</b>	3287	<b>2770</b>	3296	<b>2770</b>	3296	<b>2909</b>	3462	<b>2940</b>	3499
140 x 200 cm	<b>2670</b>	3177	<b>2804</b>	3337	<b>2830</b>	3368	<b>2830</b>	3368	<b>2972</b>	3537	<b>3080</b>	3665
160 x 200 cm	<b>2770</b>	3296	<b>2909</b>	3462	<b>2930</b>	3487	<b>2940</b>	3499	<b>3087</b>	3674	<b>3140</b>	3737
180 x 200 cm	<b>2830</b>	3368	<b>2972</b>	3537	<b>3040</b>	3618	<b>3080</b>	3665	<b>3234</b>	3848	<b>3180</b>	3784
200 x 200 cm	<b>2870</b>	3415	<b>3014</b>	3587	<b>3080</b>	3665	<b>3140</b>	3737	<b>3297</b>	3923	<b>3250</b>	3868

**Aufpreis für Leder 2/3/4** – surcharge for leather 2/3/4

**+260 (309) Euro\* auf den Preis für Leder 1** – on the price for leather 1

**\* Bei Kundenstoff fragen Sie bitte den jeweiligen Stoff- oder Lederbedarf an.**  
\* For customer's fabric, please ask for fabric or leather requirement.

**Aufpreis / surcharge**

<b>Überlänge 210 / 220 cm</b> excess length 210 / 220 cm	<b>Bettfuß 2</b> bed foot 2	<b>zusätzliche Sprosse</b> additional crossbar
<b>+103 (123)* Euro</b>	<b>+260 (309)* Euro</b>	<b>+460 (547)* Euro</b>
<b>Farb- und Beiztöne nach Freigabemuster</b> special color shading according to sample	<b>Aluprofile farbig matt lackiert nach Lack Musterkarte</b> aluminum section painted as lacquer sample card	
<b>+15%</b>	<b>+103 (123)* Euro</b>	

\* Preise in Klammern inkl. 19% MwSt.! Prices in brackets incl. 19% VAT!

## Beschreibung:

Bettrahmen aus Massivholz in verschiedenen Holzarten mit einer geölten Oberfläche auf Naturbasis oder matt lackiert nach Musterkarte. Sondermaße möglich. Ab einer Breite von 160 cm, auf Wunsch auch ab 140 cm, mit einer Mittelstrebe für zwei mögliche Lattenroste und zwei zusätzlichen Stützfüßen. Fuß 1: Massivholz. Kopfteil 1: Massivholzrahmen mit Sprosse. Kopfteil 3: Massivholzrahmen mit Polsterfüllung, Bezug Stoff oder Leder. Standardausführung Aluminiumrahmen: Aluminium eloxiert. Bett wird ohne Lattenrost und Matratze geliefert. Einlegetiefe: 14 cm.

## Description:

Bed frame made of solid wood with a natural surface treatment of oil or matt lacquered according to sample card. American sizes also available. From a width of 160 cm or 140 cm supplied with a central brace and two supporting feet for the option of two slatted bed frames. Bed foot 1: solid wood. Headboard 1: wooden frame with crossbar. Headboard 3: wooden frame with padding, covered with fabric or leather. Standard aluminum frame: anodized silver aluminum. Bed is supplied without slats and mattress. Inlay depth: 14 cm.

**Ohne Kopfteil / Bettfuß 1**

Without headboard / bed foot 1

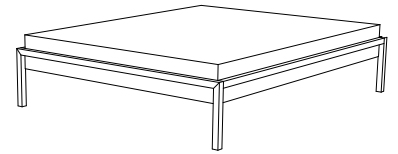
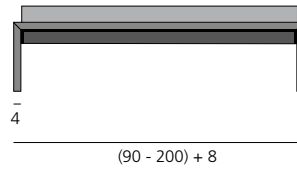
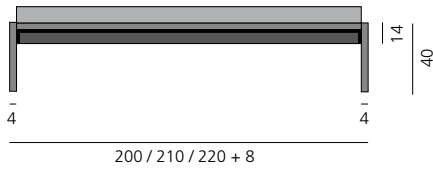

**Kopfteil 1 / Bettfuß 1**

Headboard 1 / bed foot 1

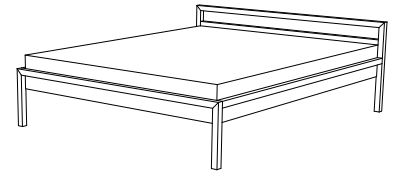
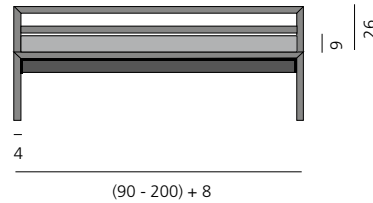
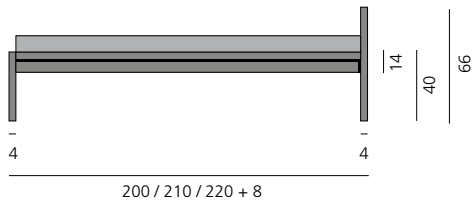

**Kopfteil 1 / Bettfuß 2**

Headboard 1 / bed foot 2

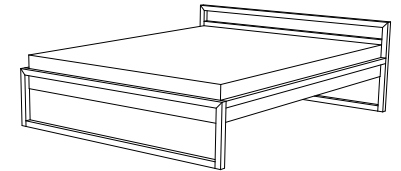
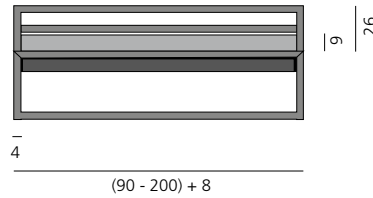
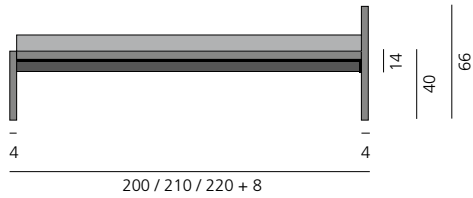

**Kopfteil 2 mit zusätzlicher Sprosse / Bettfuß 2**

Headboard 2 / bed foot 2

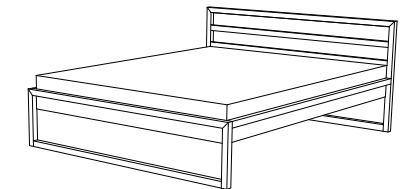
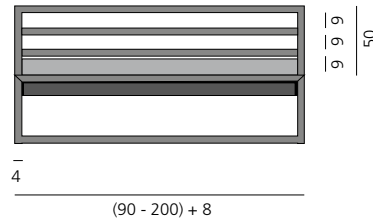
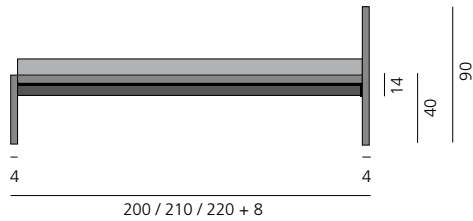

**Kopfteil 3 / Bettfuß 2**

Headboard 3 / bed foot 2

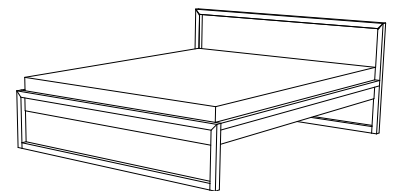
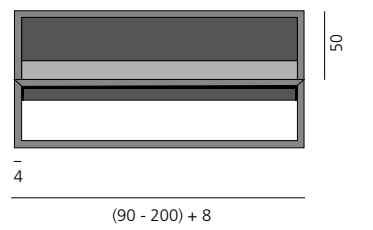
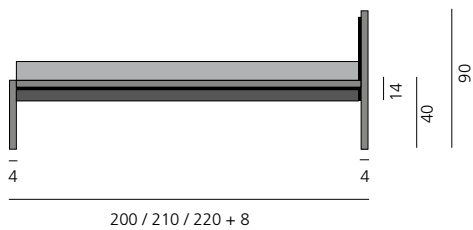

**Rahmen. Einlegetiefe: 14 cm**

**Umlaufender Auflagerahmen: 37 mm**

Frame. Inlay depth: 14 cm  
Bearing surface 37 mm all around

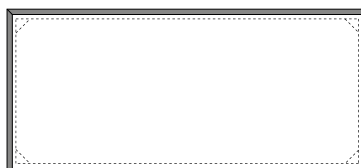

# SOVA

	Eiche oak		Holztöne 2 wood color 2		Amerik. Kirsche american cherry		Amerik. Nussbaum american walnut	
Matratzenmaß mattress size	Euro	inkl. 19%	Euro	inkl. 19%	Euro	inkl. 19%	Euro	inkl. 19%
140 x 200 cm	<b>2670</b>	3177	<b>2804</b>	3337	<b>2980</b>	3546	<b>3080</b>	3665
160 x 200 cm	<b>2770</b>	3296	<b>2909</b>	3462	<b>3080</b>	3665	<b>3180</b>	3784
180 x 200 cm	<b>3080</b>	3665	<b>3234</b>	3848	<b>3390</b>	4034	<b>3490</b>	4153
200 x 200 cm	<b>3290</b>	3915	<b>3455</b>	4111	<b>3600</b>	4284	<b>3700</b>	4403

**Achtung! Bett wird in einem Stück geliefert – nicht zerlegbar.** – Attention! Bed frame in one piece – not dismountable.

## 2er-Set Polster / Upholstery, set of two

	Kundenstoff* customer's fabric*		Asuri / Linara /Sahara		Rami / Leder 1 Rami / leather 1		Leder 2 / 3 leather 2 / 3		Leder 4 leather 4	
2er-Set set of two	Euro	inkl. 19%	Euro	inkl. 19%	Euro	inkl. 19%	Euro	inkl. 19%	Euro	inkl. 19%
70 x 55 cm	<b>1020</b>	1214	<b>1080</b>	1285	<b>1120</b>	1333	<b>1230</b>	1464	<b>1430</b>	1702
80 x 55 cm	<b>1120</b>	1333	<b>1180</b>	1404	<b>1230</b>	1464	<b>1330</b>	1583	<b>1540</b>	1833
90 x 55 cm	<b>1230</b>	1464	<b>1280</b>	1523	<b>1330</b>	1583	<b>1430</b>	1702	<b>1640</b>	1952
100 x 55 cm	<b>1330</b>	1583	<b>1380</b>	1642	<b>1430</b>	1702	<b>1540</b>	1833	<b>1740</b>	2071

\* Bei Kundenstoff fragen Sie bitte den jeweiligen Stoff- oder Lederbedarf an.

\* For customer's fabric, please ask for fabric or leather requirement.

## Aufpreis / surcharge

<b>Überlänge 210 / 220 cm</b> excess length 210 / 220 cm	<b>Farb- und Beiztöne nach Freigabemuster</b> special color shading according to customer sample	<b>Aluprofile farbig matt lackiert nach Lack Musterkarte</b> aluminum section painted as lacquer sample card
<b>+100 (119)* Euro</b>	<b>+15%</b>	<b>+100 (119)* Euro</b>

\* Preise in Klammern inkl. 19% MwSt.! Prices in brackets incl. 19% VAT!

## Beschreibung:

Bettrahmen aus Massivholz, geölt und gewachst oder matt lackiert nach Musterkarte. Ab einer Breite von 160 cm mit einer Mittelstrebe und zwei zusätzlichen Stützfüßen für zwei mögliche Lattenroste. Alu-Profil matt lackiert RAL 7024 (grafitgrau). Kopfteil: Massivholzrahmen mit Sprossen, Kissen mit ökologischer Polsterung (Kapok). Bezug aus Leder oder Stoff, abziehbar. Ab 180 cm Mittelteilung der Kopfteilsprossen. Sondermaße möglich. Bett wird ohne Lattenrost und Matratze, in einem Stück geliefert (nicht zerlegbar). Einlegetiefe: 11 cm.

## Description:

Bed frame made of solid wood, surface oiled and waxed or matt lacquered according to sample card. From a width of 160 cm supplied with a central brace and two additional supporting feet for the option of two slatted bed frames. Aluminium section matt lacquered RAL 7024 (graphite grey) Headboard: wooden frame with crossbar. Cushions with an ecological upholstery (kapok). Leather or fabric cover, removable. Headboard with mullion above 180 cm width. American sizes are possible. Mattress and slats not included. Bed frame in one piece, not dismountable. Inlay depth: 11 cm.

### Bett mit Massivholzrahmen und zwei Rückenkissen.

Bed with wooden frame and two back cushions.

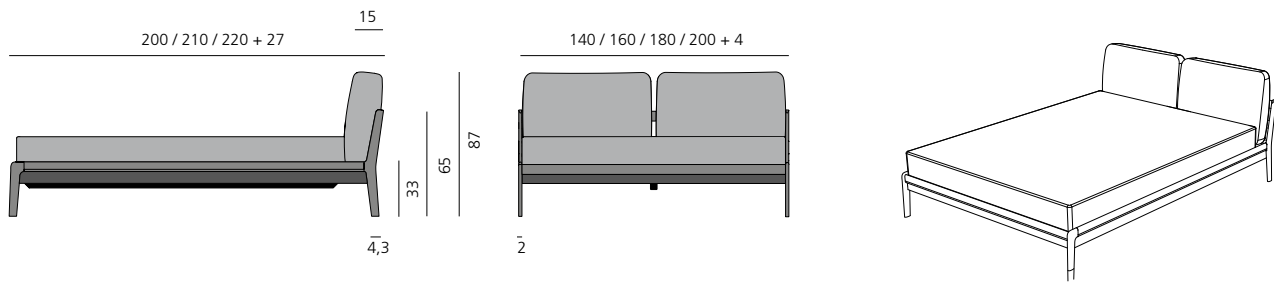

### Rahmen. Einlegetiefe: 11 cm

Frame. Inlay depth: 11 cm

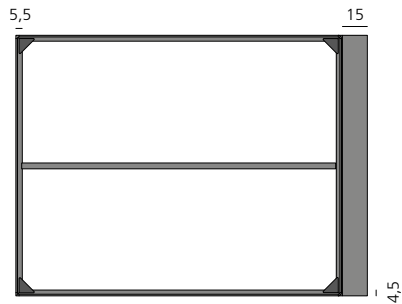

### Bettrahmen wird in einem Stück geliefert und ist nicht zerlegbar!

Bed frame is delivered in one piece and is not dismountable!

### Ab einer Breite von 180 cm erhält das Bett eine zusätzliche Strebe in der Mitte des Kopfteils.

From a width of 180 cm the bed receives an additional brace in the middle of the headboard.

# TORO

## Stapelliege – Stacking bed

**Aluminium eloxiert**  
aluminum anodized

### Matratzenmaß

mattress size

**Euro**

inkl. 19%

**ohne Kopfteil** – without headboard

**Stapelliege, Einzelbett** – stacking bed, single bed

90 x 200 cm

**590**

702

**Gewicht / weight: 12 kg**

**Stapelliege Set, bestehend aus zwei Betten** – stacking bed set, consisting of two beds

90 x 200 cm

**1190**

1416

**Wichtig: Maximale Höhe für Matratze und Lattenrost: 19,5 cm!**

Important: Maximum height for mattress and slatted frame: 19,5 cm!

**Kopfteil, gepolstert** / headboard, upholstered

**Lab, natur (104) / grau (602)**

Lab, ecru (104) / grey (602)

30 x 80 cm

**200**

238

### Beschreibung:

Bettrahmen aus Aluminium eloxiert mit Kunststoffgleitern. Kopfteil: Aluminiumblech mit Schaumstoffpolster, Bezug abnehmbar. Bett wird ohne Lattenrost und Matratze geliefert. Einlegetiefe: 12 cm. Maximale Höhe für Lattenrost + Matratze: 19,5 cm.

### Description:

Bed frame made from aluminum anodized with plastic sliders. Headboard: aluminum core padded with foam, the cover is removable. Bed is supplied without slats and mattress. Inlay depth: 12 cm. Maximum height for slats + mattress: 19,5 cm.



**Stapelliege, Einzelbett**

Stacking bed, single bed

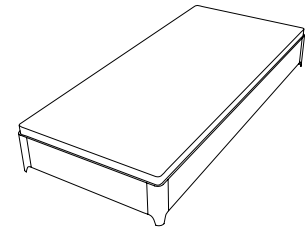
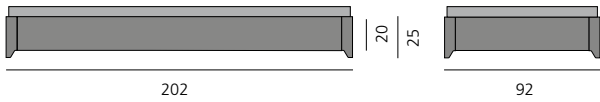

**Stapelliegen, Set**

Stacking beds, set

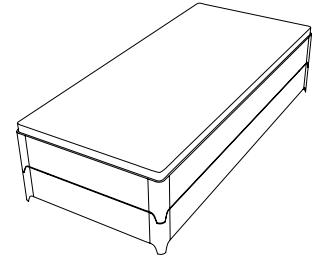
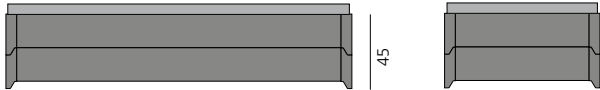

**Stapelliegen, nebeneinander**

Stacking beds, side by side

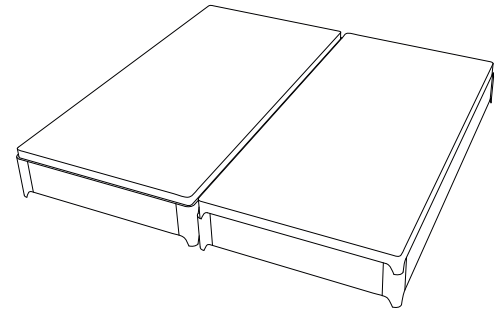
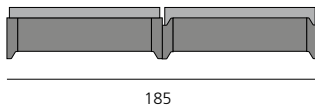

**Stapelliege mit steckbarem Kopfteil**

Stacking bed with insertable headboard

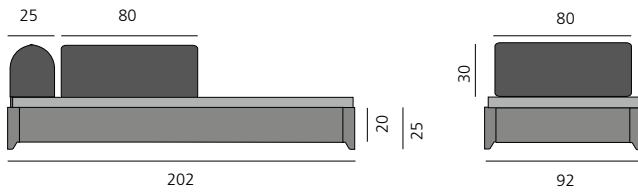

**Rahmen-Querschnitt mit Matratze und Lattenrost**

Frame section with mattress and slatted frame

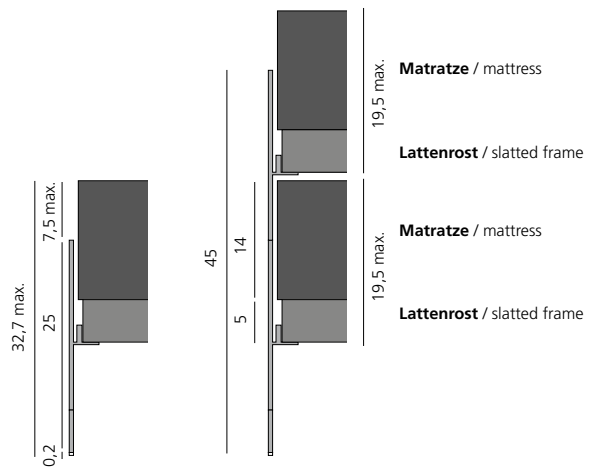

**Rahmen. Einlegetiefe: 12 cm. Auflagerahmen: 2 cm**

Frame. Inlay depth: 12 cm. Bearing surface 2 cm all around.



## MÖBELSTOFFE / FABRICS

ASURI	
70% Viskose, 30% Leinen Scheuerfestigkeit: ca. 25.000 Scheuerhübe Pflege: Trockenreinigung	70% viscose, 30% linen abrasion: app. 25,000 rubs care: dry cleaning
LAB	
100% Baumwolle Scheuerfestigkeit: ca. 30.000 Scheuerhübe Pflege: waschbar bei 40° C, Wascheinlauf ca. 5%	100% cotton abrasion: app. 30,000 rubs care: washable at 40° C, wash shrinkage app. 5%
LINARA	
63% Baumwolle, 37% Leinen Scheuerfestigkeit: ca. 36.000 Scheuerhübe Pflege: waschbar bei 40° C, Wascheinlauf ca. 5%	63% cotton, 37% linen abrasion: app. 36,000 rubs care: washable at 40° C, wash shrinkage app. 5%
RAMI	
80% Schurwolle, 20% Ramie Scheuerfestigkeit: ca. 70.000 Scheuerhübe Pflege: Trockenreinigung	80% new wool, 20% Ramie abrasion: app. 70,000 rubs care: dry cleaning
SAHARA	
100% Baumwolle Scheuerfestigkeit: ca. 65.000 Scheuerhübe Pflege: waschbar bei 30° C, Wascheinlauf ca. 5%	100% cotton abrasion: app. 65,000 rubs care: washable at 30° C, wash shrinkage app. 5%
Achtung! Leichte Farbabweichungen können vorkommen.	Please note: Color differences may occur.

## LEDER / LEATHER

LEDER 1 / LEATHER 1	
Nappa Leder. Rindnappaleder mit dezenter Narbenprägung. Ökologisch gerechte chrom(VI)-freie Mineralgerbung. Stückfärbung mit hochwertigen Farbstoffen. Farbunterschiede können vorkommen.	Nappa Leather. Wear-resistant nappa leather with light grain. Ecologically compatible chromium(VI)-free mineral tannage. Coloring with high quality dyes. Color variations may occur.
LEDER 2 / LEATHER 2	
Anilin Leder. Vakuuiertes, feinnarbiges, naturbelassenes Nappaleder mit Wachsriff und leichtem Pull-Up Effekt. Ökologisch gerechte chrom(VI)-freie Nappasoft-Mineralgerbung. Stückfärbung mit hochwertigen Farbstoffen. Die unterschiedliche Struktur der einzelnen Haut bleibt erhalten. Farbunterschiede können vorkommen.	Aniline Leather. Vacuumed, fine grained, natural nappa leather with wax feel and light pull-up effect. Ecologically compatible chromium(VI)-free nappasoft-mineral tannage. Piece coloring with high-quality dyes. Irregularities, streaks and color variations may occur and are natural characteristics.
LEDER 3 / LEATHER 3	
Semi Anilin Leder. Elegantes Semi-Anilinleder mit natürlichen Narben. Ökologisch gerechte chrom(VI)-freie Mineralgerbung. Färbung mit wässrigen, transparenten Deckfarben. Leichte Farbunterschiede können vorkommen.	Semi Aniline Leather. Elegant semi-aniline leather with natural grain. Ecologically compatible chromium(VI)-free mineral tannage. Dyed with diluted transparent topcoat dye. Color variations may occur.
LEDER 4 / LEATHER 4	
Weiches, elegantes Dickleder (semi-Anilin) mit natürlichen Walknarben. Ökologisch gerechte Olivenblattgerbung. Metallfreie Färbung und mit hochwertigen Fettstoffen gefettet. Die unterschiedliche Struktur der einzelnen Haut bleibt erhalten. Farbunterschiede können vorkommen.	Soft and elegant heavy-weight leather (semi-aniline) with natural drum grain. Ecologically compatible tannage with extract of olive leaves. Dye stuffs free of metal and greased with highvalue fat stuffs. Irregularities, streaks and color variations may occur and are natural characteristics.
Achtung! Leichte Farbabweichungen können vorkommen.	Please note: Color differences may occur.

# HOLZTÖNE / WOOD COLORS

Holztöne standard	Wood colors standard
Ahorn 03, weiß pigmentiert, matt lackiert	Maple 03, white pigmented, matt lacquered
Eiche 01, geölt & gewachst	Oak 01, oiled & waxed
Eiche 02, matt lackiert	Oak 02, matt lacquered
Eiche 03, weiß pigmentiert, matt lackiert	Oak 03, white pigmented, matt lacquered
Eiche 06, wengefarben 1, matt lackiert	Oak 06, wengé colored 1, matt lacquered
Eiche 07, weiß pigmentiert, geölt	Oak 07, white pigmented, oiled
Eiche 09, wengefarben 2, matt lackiert	Oak 09, wengé colored 2, matt lacquered
Kirsche 01, geölt & gewachst	Cherry 01, oiled & waxed
Nussbaum 01, geölt & gewachst	Walnut 01, oiled & waxed
Nussbaum 02, matt lackiert	Walnut 02, matt lacquered

Holztöne II - Aufpreis 5%	Wood colors II - surcharge 5%
Eiche 10, anthrazit, matt lackiert	Oak 10, anthracite, matt lacquered
Eiche 13, weiß, offenporig matt lackiert	Oak 13, white, open pored matt lacquered
Eiche 14, gebürstet, schwarz, matt lackiert	Oak 14, brushed, black, matt lacquered
Eiche 15, gebürstet, weiß, matt lackiert	Oak 15, brushed, white, matt lacquered
Eiche 16, gebürstet, betonfarben hell, matt lackiert	Oak 16, brushed, concrete light, matt lacquered
Eiche 17, gebürstet, grau, matt lackiert	Oak 17, brushed, grey, matt lacquered
Eiche 18, gebürstet, betonfarben dunkel, matt lackiert	Oak 18, brushed, concrete dark, matt lacquered
Eiche geräuchert 01, geölt & gewachst	Smoked Oak 01, oiled & waxed
Eiche geräuchert 02, matt lackiert	Smoked Oak 02, matt lacquered
Esche 07, gebürstet, weiß pigmentiert, matt lackiert	Ash 07, brushed, white pigmented, matt lacquered

## Kleine Holzkunde

Als Naturprodukt hat Holz unterschiedliche Strukturen und Farben. Verwachsungen und Unregelmäßigkeiten sowie kleine Äste sind charakteristische Zeichen des Holzes. Bitte denken Sie daran, dass Massivholz als Naturprodukt aufgrund seiner spezifischen Eigenschaft arbeitet und sich durch wechselnde Temperaturen, Luftfeuchtigkeit sowie sonstige Einflüsse verändern kann. Trotz sorgfältiger Trocknung und Holz Auswahl kann es vorkommen, dass sich Seitenteile oder Platten leicht verziehen, dieses berechtigt nicht zur Reklamation. Eine richtige Luftfeuchtigkeit von 50 – 60% im Raum bei normaler, gleichbleibender Umgebungstemperatur von 20° C vermeidet Schwinden und Quellen der Hölzer. Längere Abweichungen von den Raumtemperaturen und Nähe zu direkten Wärmequellen sollten vermieden werden.

## Geölt, grundiert, gewachst

Diese Art der Oberflächenbeschichtung ist natürlich, umweltfreundlich und langlebig. Sie setzt aber eine ordentliche und wiederholte Pflege der Oberfläche voraus. Es kann eine Patina, je nach Gebrauch, entstehen, die auch Flecken etc. beinhaltet. Die Oberfläche ist nicht lackiert und deshalb auch nur bedingt gegen Wasser, Kohlensäure, Fette etc. resistent. Nacharbeiten bei Kratzern sind aber gegenüber einer lackierten Fläche leicht selbst zu erledigen.

## Lackiert

Unsere offenporig lackierten Oberflächen sind lichtecht, matt und geben keine Ausdünstung frei. Sie sind nicht pflegeintensiv und resistent bei normaler Beanspruchung. Kratzer und Dellen sind schwerer und nur durch den Fachmann zu beseitigen. Für den Gebrauch im öffentlichen und gewerblichen Raum empfehlen wir Ihnen den Einsatz einer lackierten Oberfläche.

## Small wood textbook

As a natural product, wood has various structures and colors. Whorls and textbook: irregularities as well as small knots are characteristic features of the wood. Please remember that because of its specific property, solid wood as a natural product works and can alter as a result of fluctuating temperatures, air humidity and other effects. In spite of careful drying and selection of the wood, it is possible that side-members or panels may warp slightly, and this is not grounds for complaint. A correct air humidity of 50 - 60 % in the room at a normal, constant ambient temperature of 20°C will avoid the woods shrinking and swelling. Prolongued fluctuations of the room temperatures and excessive proximity to direct sources of heat should be avoided.

## Oiled, primed, waxed

This kind of surface coating is natural, environmentally friendly and durable. However, it presupposes proper and repeated care of the surface. Depending on the use, a patina can form, which can also contain spots etc. The surface is not painted and therefore has only limited resistance to water, carbon dioxide, greases etc. However, compared to a lacquered surface, refinishing in the event of scratches is easier to accomplish yourself.

## Lacquered

Our open-pored lacquered surfaces are lightfast, matt and do not evolve any vapours. They do not need intensive care and are resistant in normal wear. Scratches and dents are more serious and can be removed only by an expert craftsman. We recommend that you employ a lacquered surface for use in public and commercial rooms.

# MEDIEN-TECHNIK / MEDIA TECHNOLOGY

<b>Kabeldurchführung, Aluminium</b>	<b>aluminum grommet</b>
<p>Zweiteilige Kabeldurchführung mit Bajonettverschluß und Nylon-Staub-schutzborsten, Innendurchmesser ca. 48 mm, Außendurchmesser ca. 60 mm. Oberfläche Aluminium matt.</p>	<p>Two part grommet with bayonet mount and nylon bristles dust, about 48 mm inside diameter, outside diameter 60 mm. Finish aluminum matt.</p>
<p><b>89 (106)* Euro</b></p>	<p><b>89 (106)* Euro</b></p>
<b>Kabelmanagement - Gewebeschlauch</b>	<b>cabel management - fabric tube</b>
<p>Einfaches und schnelles Bündeln von Kabeln. Die hohe Dehnbarkeit des Materials erlaubt auch eine Ummantelung von Steckern und abgehenden T-Verbindungen.</p>	<p>Easy and fast bundles of cable. The high elasticity of the material allows a casing of the plugs and outgoing T-joints.</p>
<p><b>24 (29)* Euro / Meter</b></p>	<p><b>24 (29)* Euro / meter</b></p>
<b>Kabelmanagement - Kabelkrallen</b>	<b>cabel management - cable fastening</b>
<p>Halten die Kabel unter der Tischplatte</p>	<p>Keep the wires underneath the table-top</p>
<p><b>59 (70)* Euro / Meter</b></p>	<p><b>59 (70)* Euro / meter</b></p>
<b>Medienbox</b>	<b>media box</b>
<p>Frei bestückbare Medienbox aus Aluminium mit bis zu 5 Plätzen. Verfügbare Breite, innen: 310 mm Abdeckplatte aus Massivholz. Die Maserung der Abdeckplatte ist fortlaufend. Individuelle Bestückung zu bestellen unter: <a href="http://www.evoline.com/">http://www.evoline.com/</a></p>	<p>Media box made of aluminum for up to 5 slots. Width inside: 310 mm Flap made out of solid wood. Grain from the tabletop runs continuously. Order your matching equipment on: <a href="http://www.evoline.com/">http://www.evoline.com/</a></p>
<p><b>792 (942)* Euro</b></p>	<p><b>792 (942)* Euro</b></p>
<p>* Preise in Klammern inkl. 19% MwSt.! Prices in brackets incl. 19% VAT!</p>	

## WICHTIGE HINWEISE

**Die vorliegende Preisliste ist ab 01.02.2018 gültig.** Mit Erscheinen dieser Preisliste werden alle bisherigen Preislisten ungültig. Technische Änderungen, Druckfehler und Preisänderungen bleiben vorbehalten.

**Kleine Holzkunde:** Als Naturprodukt hat Holz unterschiedliche Strukturen und Farben. Verwachsungen und Unregelmäßigkeiten sowie kleine Äste sind charakteristische Zeichen des Holzes. Bitte denken Sie daran, dass Massivholz als Naturprodukt aufgrund seiner spezifischen Eigenschaft arbeitet und sich durch wechselnde Temperaturen, Luftfeuchtigkeit sowie sonstige Einflüsse verändern kann. Trotz sorgfältiger Trocknung und Holzauswahl kann es vorkommen, dass sich Seitenteile oder Platten leicht verziehen, dieses berechtigt nicht zur Reklamation. Eine richtige Luftfeuchtigkeit von 50 – 60% im Raum bei normaler, gleichbleibender Umgebungstemperatur von 20° C vermeidet Schwinden und Quellen der Hölzer. Längere Abweichungen von den Raumtemperaturen und Nähe zu direkten Wärmequellen sollten vermieden werden.

**Geölt, grundiert, gewachst:** Diese Art der Oberflächenbeschichtung ist natürlich, umweltfreundlich und langlebig. Sie setzt aber eine ordentliche und wiederholte Pflege der Oberfläche voraus. Es kann eine Patina, je nach Gebrauch, entstehen, die auch Flecken etc. beinhaltet. Die Oberfläche ist nicht lackiert und deshalb auch nur bedingt gegen Wasser, Kohlensäure, Fette etc. resistent. Nacharbeiten bei Kratzern sind aber gegenüber einer lackierten Fläche leicht selbst zu erledigen.

**Lackiert:** Unsere offenporig lackierten Oberflächen sind lichteicht, matt und geben keine Ausdünstung frei. Sie sind nicht pflegeintensiv und resistent bei normaler Beanspruchung. Kratzer und Dellen sind schwerer und nur durch den Fachmann zu beseitigen. Für den Gebrauch im öffentlichen und gewerblichen Raum empfehlen wir Ihnen den Einsatz einer lackierten Oberfläche.

**Garantie:** Fünf Jahre Garantie auf handwerkliche Verarbeitung und Holzauswahl.

**Farben:** Wie im Prospekt angegeben, weitere Farben auf Anfrage gegen Aufpreis lieferbar. Farbabweichungen sind auch innerhalb einzelner Chargen möglich und nicht reklamierbar.

**Preise:** In Euro exkl. Mehrwertsteuer, Verpackung inbegriffen. Frachtfrei ab 500 Euro netto EK innerhalb Deutschland. Außerhalb Deutschlands bitte anfragen.

**Direktlieferung an den Kunden:** 100 Euro Aufpreis netto. Anlieferung nur in Deutschland! Ohne Montage! Aufbau beim Kunden möglich, bitte anfragen!

**Überseeverpackung:** 250 Euro Aufpreis netto

## IMPORTANT COMMENTS

**The present price list is valid from 01.02.2018.** The publication of this price list renders all previous price lists invalid. Technical modifications, printing errors and price alterations reserved.

**Small wood textbook:** As a natural product, wood has various structures and colors. Whorls and textbook: irregularities as well as small knots are characteristic features of the wood. Please remember that because of its specific property, solid wood as a natural product works and can alter as a result of fluctuating temperatures, air humidity and other effects. In spite of careful drying and selection of the wood, it is possible that side-members or panels may warp slightly, and this is not grounds for complaint. A correct air humidity of 50 - 60 % in the room at a normal, constant ambient temperature of 20°C will avoid the woods shrinking and swelling. Prolongued fluctuations of the room temperatures and excessive proximity to direct sources of heat should be avoided.

**Oiled, primed, waxed:** This kind of surface coating is natural, environmentally friendly and durable. However, it presupposes proper and repeated care of the surface. Depending on the use, a patina can form, which can also contain spots etc. The surface is not painted and therefore has only limited resistance to water, carbon dioxide, greases etc. However, compared to a lacquered surface, refinishing in the event of scratches is easier to accomplish yourself.

**Lacquered:** Our open-pored lacquered surfaces are lightfast, matt and do not evolve any vapours. They do not need intensive care and are resistant in normal wear. Scratches and dents are more serious and can be removed only by an expert craftsman. We recommend that you employ a lacquered surface for use in public and commercial rooms.

**Colors:** As stated in the brochure, other colors can be supplied on request at extra cost. Color differences are possible even within individual batches and are not grounds for complaint.

**Guarantee:** Five years guarantee on workmanship and choice of woods.

**Prices:** Please check with us for freight charges in Europe.

**Delivery and assembly:** at your home is possible, please ask for an offer.

**Surcharge overseas packaging:** 250 Euro

# Allgemeine Geschäftsbedingungen der more Bernhard Müller GmbH

## 1. Geltung der Bedingungen

- a) Diese Allgemeinen Geschäftsbedingungen für den Verkauf von Möbeln der more Bernhard Müller GmbH, Bahnenfelder Steindamm 67 A, D-22761 Hamburg (im Folgenden: more GmbH) gelten ausschließlich, soweit sie nicht durch ausdrückliche schriftliche Vereinbarung zwischen den Parteien abgeändert werden.
- b) Das Angebot, die Angebotsannahme, Auftragsbestätigung oder der Verkauf jeglicher Produkte unterliegt den vorliegenden Bedingungen. Jeglichen Bedingungen oder vertragsändernden Bestimmungen des Käufers wird widersprochen; sie werden der more GmbH gegenüber nur wirksam, wenn die more GmbH diesen Änderungen schriftlich zustimmt.
- c) Diese Bestimmungen sind Grundlage für jegliches künftiges Einzelkaufgeschäft zwischen Käufer und der more GmbH und sie schließen jedwede andere Vereinbarung aus.
- d) Etwaige irrtumsbedingte Fehler in Verkaufsprospekten, Preislisten, Angebotsunterlagen oder sonstigen Dokumentationen der more GmbH dürfen von der more GmbH berichtigt werden, ohne dass sie für Schäden aus diesen Fehlern zur Verantwortung gezogen werden darf.
- e) Diese Allgemeinen Verkaufsbedingungen gelten nur gegenüber Kaufleuten.

## 2. Angebote

- a) Die Angebote der more GmbH sind freibleibend und unverbindlich, sofern im Angebot nicht ausdrücklich eine Bindungsfrist angegeben ist. Zu den Angeboten der more GmbH gehörige Unterlagen, wie Zeichnungen, Abbildungen, sowie Mass-, Gewichts-, Leistungs- und Verbrauchangaben gelten mangels abweichender Vereinbarung nicht als besonders vereinbarte Eigenschaften. Konstruktionsbedingte Änderungen behält sich die more GmbH vor.
- b) Hinsichtlich der Genauigkeit der Bestellung trägt der Besteller die Verantwortung, und der Besteller ist dafür verantwortlich, der more GmbH jegliche erforderliche Information bezüglich der bestellten Ware innerhalb angemessener Zeit zukommen zu lassen, damit die Bestellung vertragsgemäß ausgeführt werden kann.
- c) Müssen die Waren durch die more GmbH hergestellt oder sonst wie ver- bzw. bearbeitet werden und hat der Besteller hierfür eine Spezifizierung vorgelegt, hat der Besteller die more GmbH von jeglichem Verlust, Schaden, Kosten oder sonstigen Ausgaben der more GmbH freizuhalten, die diese zu zahlen hat oder zu zahlen bereit ist, weil sich die vertragliche Ver- oder Bearbeitung der Ware aufgrund der Spezifizierung des Bestellers als Bruch eines Patents, Copyright, Warenzeichen oder sonstigem Schutzrecht eines Dritten herausgestellt hat.
- d) Die more GmbH behält sich das Recht vor, die Warenbeschreibung im Hinblick auf die Spezifizierung insoweit abzuändern, als gesetzliche Erfordernisse zu berücksichtigen sind, soweit durch diese Änderung keine Verschlechterung der Bestellung hinsichtlich Qualität und Brauchbarkeit auftreten.
- e) An Kostenvorschlägen, Zeichnungen und allen anderen Unterlagen behält sich die more GmbH das Eigentums- und das Urheberrecht vor; sie dürfen Dritten weder zugänglich gemacht, noch für deren Zwecke verwendet werden.

## 3. Annahme der Bestellung

Die Bestellung gilt erst dann als angenommen, wenn sie von der more GmbH schriftlich oder mittels Telefax bestätigt worden ist. Zusagen oder Nebenabreden der Mitarbeiter der more GmbH sowie Ergänzungen und Abänderungen jedweder Art sind stets nur dann gültig, wenn sie von der more GmbH schriftlich oder mittels Telefax bestätigt werden.

## 4. Preis- und Zahlungsbedingungen

- a) Der Kaufpreis soll der von der more GmbH genannte Preis sein, oder, wo dies nicht im Einzelnen geschehen ist, der in den aktuellen Preislisten der more GmbH aufgestellte Preis, der zum Zeitpunkt der Bestellung gültig ist.
- b) Die Preise gelten grundsätzlich ab Werk. Ab einem Nettowarenwert von 500,00 Euro erfolgt die Lieferung frei Haus inklusive Verpackung innerhalb der EU; die Verpackung wird nicht zurückgenommen.
- c) Sofern sich aus der Auftragsbestätigung nichts anderes ergibt, ist der jeweilige Kaufpreis netto (ohne Abzug) innerhalb von 30 Tagen ab Rechnungsdatum zur Zahlung fällig.
- d) Innerhalb von 8 Tagen ab Rechnungsdatum wird ein Abzug von 2 % Skonto gewährt. Die gesetzliche Mehrwertsteuer ist nicht in den Preisen eingeschlossen; sie wird in gesetzlicher Höhe am Tag der Rechnungsstellung in der Rechnung gesondert ausgewiesen.
- e) Falls der Käufer seiner Zahlungspflicht am Fälligkeitstag nicht nachkommt, darf die more GmbH – ohne Aufgabe etwaiger weiterer ihr zustehender Rechte und Ansprüche – nach ihrer Wahl:
- den Vertrag kündigen oder weitere Lieferungen an den Käufer aussetzen;
  - oder
  - den Käufer mit Zinsen auf den nicht bezahlten Betrag belasten, die sich auf 9 % p.a. über dem jeweiligen Basiszinssatz belaufen, bis endgültig und vollständig gezahlt worden ist. Der Käufer ist berechtigt nachzuweisen, dass als Folge des Zahlungsverzugs kein oder nur ein geringer Schaden entstanden ist.
- f) Aufrechnungsrechte stehen dem Kunden nur zu, wenn seine Gegenansprüche rechtskräftig festgestellt, unbestritten oder von der more GmbH anerkannt sind. Außerdem ist er zur Ausübung eines Zurückbehaltungsrechts insoweit befugt, als sein Gegenanspruch auf dem gleichen Vertragsverhältnis beruht.
- g) Aufwendungen und Mehrkosten infolge von Änderungen in der Ausführung der Bestellung, die der Käufer zu vertreten hat, hat dieser zu tragen.

## 5. Vertragserfüllung, Versand und Verzug

- a) Die Lieferfrist beginnt mit Absendung der Auftragsbestätigung, die Montage- und Reparaturzeit mit Überlassung der Ware durch die more GmbH, keinesfalls beginnt die Frist jedoch früher als 14 nach Beibringung der vom Käufer zu beschaffenden Unterlagen (z.B. Konstruktionszeichnungen, Pläne etc.), Genehmigungen oder Freigaben oder der von ihm zu leistenden Anzahlung zu laufen. Die Lieferfrist ist jedenfalls gewahrt, wenn der Liefergegenstand das Werk noch vor deren Ablauf verlassen hat oder die more GmbH bis dahin ihre Lieferbereitschaft mitgeteilt hat.
- b) Diese Fristen werden durch unvorhergesehene, außerhalb der Einflussphäre der more GmbH liegenden Hindernisse welcher Art immer, so etwa durch Betriebsstörungen, Arbeitskämpfe, Verzögerungen in der Anlieferung wesentlicher Rohstoffe oder Bauteile udgl. oder durch Umstände, die auf der Seite des Käufers liegen, soweit diese Hindernisse bzw. Umstände für die Fristüberschreitung erheblich sind, entsprechend verlängert. Solche Hindernisse haben auch während eines von der more GmbH zu vertretenden Verzugs für ihre Dauer dessen Folgen auf. Beginn und Ende solcher Hindernisse werden unverzüglich mitgeteilt. Die more GmbH ist berechtigt, bei Eintritt solcher Hindernisse vom Vertrag ganz oder teilweise zurückzutreten; in diesem Falle sind Schadensersatzansprüche des Käufers ausgeschlossen.

- c) Bei Überschreitung vereinbarter oder nach dem vorstehenden Absatz verlängerter Fristen um mehr als vier Wochen ist der Käufer berechtigt, unter Festsetzung einer zumindest vierwöchigen Nachfrist mittels eingeschriebenen Briefes vom Vertrag zurückzutreten. Schadensersatzansprüche des Käufers sind in diesem Falle ausgeschlossen.

- d) Die more GmbH trägt das Transportrisiko bis zur Übergabe der Ware an den Frachtführer, danach geht das Risiko auf den Käufer über. Die Ware ist sofort nach Erhalt auf eventuelle Transportschäden zu überprüfen. Transportschäden sind sofort (max. 5 Tage nach Erhalt der Ware) dem Frachtzusteller zu melden und der more GmbH schriftlich mitzuteilen. Die more GmbH ist zu Teillieferungen berechtigt.

## 6. Gefahrübergang

Das Risiko der Beschädigung oder des Verlusts der Ware soll auf den Käufer wie folgt übergehen:

- +Soweit die Ware nicht an den Geschäftsräumen der more GmbH ausgeliefert werden wird im Zeitpunkt der Übergabe oder, wenn der Käufer sich im Annahmeverzug befindet, in dem Zeitpunkt, in dem die more GmbH die Übergabe anbietet.
- +soweit die Ware an den Geschäftsräumen des Verkäufers ausgeliefert wird in dem Zeitpunkt, in dem er Verläufer darüber informiert, dass die Ware zu Abholung bereitsteht.

## 7. Eigentumsvorbehalt, Rücktritt

- a) Ungeachtet der Lieferung und des Gefahrübergangs oder anderer Bestimmungen dieser Lieferbedingungen, soll das Eigentum an den Waren nicht auf den Käufer übergehen, solange nicht der gesamte Kaufpreis gezahlt worden ist.
- b) Nach etwaigem Rücktritt vom Vertrag hat die more GmbH das Recht, die Ware heraus zu verlangen, anderweitig zu veräußern oder sonst wie darüber zu verfügen.
- c) Solange die Ware nicht vollständig bezahlt ist, muss der Käufer die Ware treuhänderisch für die more GmbH halten und die Ware getrennt von seinem Eigentum und dem Dritter aufbewahren sowie das Vorbehaltsgut ordnungsgemäß lagern, sichern und versichern sowie als Eigentum der more GmbH kennzeichnen.
- d) Bis zur vollständigen Bezahlung darf der Käufer die Ware im gewöhnlichen Geschäftsbetrieb nutzen oder weiterveräußern, doch muss er jegliches Entgelt (einschließlich etwaiger Versicherungszahlungen) für den Verkäufer halten und die Gelder getrennt von seinem Vermögen und demjenigen Dritter halten.
- e) Sind die Waren weiterverarbeitet und ist die Weiterverarbeitung auch mit Teilen, an denen der Vorbehaltsverkäufer kein Eigentum hat, erfolgt, so erwirbt der Vorbehaltsverkäufer entsprechendes Teileigentum. Dasselbe soll gelten für den Fall der Vermischung von Gütern des Verkäufers mit denjenigen anderer.
- f) Bei Pfändungen oder sonstigen Eingriffen Dritter hat der Käufer den Verkäufer unverzüglich zu benachrichtigen, damit der Verkäufer Klage gemäß § 771 ZPO erheben kann. Soweit der Käufer dieser Aufgabe nicht nachkommt, haftet er für den entstandenen Schaden.
- g) Die more GmbH verpflichtet sich, die ihm zustehenden Sicherheiten auf Verlangen des Käufers insoweit freizugeben, als der realisierbare Wert der Sicherheiten die der more GmbH zustehenden Forderungen übersteigt. Die Auswahl der freizugebenden Sicherheiten trifft die more GmbH.

## 8. Gewährleistung und Haftungsausschluss

- a) Der Käufer muss die Ware im Sinne des § 377 HGB untersuchen und etwaige Rügen erheben.
- b) Die more GmbH sichert zu, dass die gelieferte Ware frei von Material- und Verarbeitungsfehlern ist, Spezifikationen einhält und, bei vom Käufer vorgegebenen Design, keine Designfehler enthält und den Wünschen des Käufers entspricht.
- c) Die more GmbH übernimmt keine Verantwortung dafür, dass die Ware für einen bestimmten Zweck geeignet ist, es sei denn, sie hat dieser Haftung ausdrücklich zugestimmt.
- d) Die Haftung der more GmbH wird unter folgenden Bedingungen übernommen:

- Für Defekte der Ware, die auf eine Warenbeschreibung oder Spezifikation des Käufers zurückgeht, übernimmt die more GmbH keine Verantwortung.
- Die more GmbH übernimmt keine Verantwortung für die Fehlerhaftigkeit der Ware, wenn der fällige Kaufpreis bis zum Fälligkeitstag nicht bezahlt worden ist.
- Die Verantwortung der more GmbH erstreckt sich nicht auf Teile, Material oder sonstige Ausrüstungsgegenstände, die vom Käufer oder in dessen Auftrag hergestellt wurden, es sei denn, der Hersteller dieser Teile übernimmt der more GmbH gegenüber die Verantwortung.
- Eine Gewährleistungspflicht durch die more GmbH scheidet aus, wenn die Betriebsanleitungen und Einbauvorschriften nicht beachtet werden.
- Eine Gewährleistungspflicht durch die more GmbH scheidet aus, wenn am Liefergegenstand ohne Zustimmung der more GmbH Instandsetzungs- oder sonstige Arbeiten vorgenommen werden.
- Eine Gewährleistungspflicht durch die more GmbH scheidet aus, wenn die Ware entgegen der Weisungen der more GmbH oder für Zwecke, für die die Ware nicht bestimmt ist, verwendet wird.

- e) Diese Gewährleistung erfasst keine Produktfehler, die aufgrund fehlerhafter Installation oder Nutzung, Fehlbau, Fahrlässigkeit oder anderen Gründen entstehen.
- f) Eine Haftungsfreizeichnung der more GmbH gilt nicht, wenn eine Mängelursache auf Vorsatz oder grobe Fahrlässigkeit zurückzuführen ist oder wenn sonstige wesentliche Vertragspflichten verletzt sind.
- g) Der Käufer hat den Kaufgegenstand nach Ablieferung auf etwaige Mängel zu untersuchen und der more GmbH festgestellte Mängel unverzüglich anzuzeigen.
- h) Der Käufer darf, wenn der Kaufgegenstand mangelhaft ist, als Nacherfüllung nach seiner Wahl die Beseitigung des Mangels oder aber die Lieferung einer mangelfreien Ware verlangen.
- i) Soweit ein von der more GmbH zu vertretender Mangel der Kaufsache vorliegt und der more GmbH mitgeteilt wird, ist die more GmbH zu kostenfreien Ersatzlieferung oder Mangelbeseitigung berechtigt. Ist die more GmbH zu Mangelbeseitigung oder Ersatzlieferung nicht bereit oder in der Lage, ist der Käufer nach seiner Wahl berechtigt, die Wandlung (Rückgängigmachung des Vertrages) oder eine Minderung (Herabsetzung des Kaufpreises) zu verlangen.
- j) Die Gewährleistungsfrist beträgt stets 5 Jahre. Die Frist beginnt mit dem Gefahrenübergang an zu laufen und umfasst im ersten Jahr nach Verkauf, die zur Reparatur notwendige Arbeitszeit lt. Planzeitkatalog und notwendiges Material. Ab dem zweiten Jahr umfasst die Gewährleistung das zur Reparatur notwendige Material. Preisminderung und die Haftung auf Folgeschäden sind ausgeschlossen.

Von der Gewährleistung ausgeschlossen sind solche Mängel, die aus nicht von der more GmbH bewirkter Anordnung und Montage, ungenügender Einrichtung, Nichtbeachtung der Installationsanforderungen und Benutzungsbedingungen, Überbeanspruchung der Teile über die von der more GmbH angegebene Leistung, nachlässiger oder unrichtiger Behandlung und Verwendung ungeeigneter Betriebsmaterialien entstehen; dies gilt ebenso bei Mängeln, die auf vom Käufer beigegebenes Material zurückzuführen sind. Der more GmbH haftet auch nicht für Beschädigungen, die auf Handlungen Dritter, auf atmosphärische Entladungen, Überspannungen und chemische Einflüsse zurückzuführen sind. Die Gewährleistung bezieht sich nicht auf den Ersatz von Teilen, die einem natürlichen Verschleiß unterliegen.

k) Der Käufer ist nicht berechtigt, Zahlungen wegen Gewährleistungsansprüchen bzw. sonstigen von der more GmbH nicht anerkannten Gegenansprüchen zurückzuhalten.

## 9. Warenrücknahme

- a) Warenrücksendungen werden nur angenommen, wenn die more GmbH der Rücknahme vorher zugestimmt hat. Alle mit der Rücksendung verbundenen Risiken und Kosten gehen zu Lasten des Absenders. Es können nur Waren in einwandfreiem und wieder-verkaufsfähigem Zustand geschrieben werden.
- b) Die Vergütung beträgt max. 80 % des Nettowarenwertes, zuzüglich der Transport- und Verpackungskosten für den Hintransport (bei Frei Haus Lieferungen). Sonderanfertigungen, die nur auf Bestellung gefertigt wurden, sind grundsätzlich von einer Rücknahme ausgeschlossen. Nicht vergütungsfähige Warenrücklieferungen hält die more GmbH maximal 2 Wochen zur Verfügung des Einsenders.

## 10. Rechtswahl; Gerichtsstand

- a) Diese Vereinbarung unterliegt deutschem Recht und beide Parteien erklären sich mit der ausschließlichen Zuständigkeit des Gerichtsstands am Geschäftssitz der more GmbH einverstanden.
- b) Die more GmbH hat das Recht, auch am für den Käufer zuständigen Gericht zu klagen oder an jedem anderen Gericht, das am Erfüllungsort der Verpflichtung zuständig sein kann.

# General Terms and Conditions of more Bernhard Müller GmbH

## 1. Validity of terms and conditions

- a) These General Terms and Conditions of Business for the sale of furniture of more Bernhard Müller GmbH, Bahnenfelder Steindamm 67 A, D-22761 Hamburg (hereinafter, „more GmbH“) apply exclusively, unless they are amended by means of an express written agreement between the parties.
- b) Any offer, offer acceptance, order confirmation or sale of any product is subject to the present terms and conditions. Any terms and conditions or provisions of the purchaser altering a contract are rejected; they shall become effective with respect to more GmbH only if more GmbH consents to such changes in writing.
- c) These terms and conditions compose the basis for any future individual purchase transaction between the purchaser and more GmbH, and they exclude any other agreement.
- d) Any defects caused by errors in sales brochures, price lists, offer documents or other documentation of more GmbH may be corrected by more GmbH, without it being held liable for damages resulting from such defects.
- e) These general terms and conditions of sale apply only to merchants.

## 2. Quotations

- a) our quotations are subject to change without notice and are not binding, unless a binding deadline has been expressly specified in the quotation. The documentation associates with our quotations, such as drawings, illustrations, details of dimensions, weights, performance and consumption, shall not be deemed to be specially agreed properties in the absence of any other agreement to that effect. We reserve the right to make changes in terms of design.
- b) The purchaser shall bear responsibility for the accuracy of the order, and the purchaser shall be responsible for providing more GmbH with all necessary information regarding the ordered goods within a reasonable period of time so that the order can be executed in accordance with the contract.
- c) If the goods have to be manufactured or otherwise handled or processed by more GmbH, and the purchaser has submitted a specification for this purpose, the purchaser must indemnify more GmbH from any loss, damages, costs or other expenses of more GmbH that it has to pay or is willing to pay because, due to the specification of the customer, the contractual handling or processing of the goods has turned out to be a breach of a patent, copyright, trademark or other protective right of a third party.
- d) more GmbH reserves the right to modify the description of the goods with regard to the specification insofar as legal requirements are to be considered, to the extent that such modification does not lead to a deterioration of the order with regard to quality and usability.

## 3. Acceptance of the Order

- a) An order is deemed to have been accepted only when it has been confirmed by us in writing or by fax. Agreements or ancillary arrangements made by our employees and supplements and amendments of any kind whatsoever shall always be valid only if confirmed by us in writing or by fax.
- b) The purchaser shall bear responsibility for the accuracy of the order, and the purchaser shall be responsible for providing more GmbH with all necessary information regarding the ordered goods within a reasonable period of time so that the order can be executed in accordance with the contract.
- c) If the goods have to be manufactured or otherwise handled or processed by more GmbH, and the purchaser has submitted a specification for this purpose, the purchaser must indemnify more GmbH from any loss, damages, costs or other expenses of more GmbH that it has to pay or is willing to pay because, due to the specification of the customer, the contractual handling or processing of the goods has turned out to be a breach of a patent, copyright, trademark or other protective right of a third party.
- d) more GmbH reserves the right to modify the description of the goods with regard to the specification insofar as legal requirements are to be considered, to the extent that such modification does not lead to a deterioration of the order with regard to quality and usability.

## 4. Price and Payment Conditions

- a) Prices are the list prices valid on the day of delivery. All prices are valid ex works. From a net goods value of 500 Euro, delivery is free of charge within Germany, and includes packaging; packaging is not returnable. Please check with us for freight charges in Europe.
- b) Unless otherwise stated in the order confirmation, the purchase price is payable (without any deductions) within 30 days of invoice date. For payment within 8 days of invoice date, 2 % discount may be deducted. The statutory value added tax is not included in our prices; it will be added separately at the statutory rate prevailing on the day of invoicing.
- c) The customer is only entitled to set off if the customer's counterclaim is legally enforceable, undisputed or acknowledged by us. In addition, the customer shall be entitled to exercise a right of retention only where his counterclaim is based upon the same contractual relationship.
- d) Expenses and additional costs consequent upon alterations to the execution of the order and for which the purchaser is responsible shall be borne by the purchaser.
- e) If the purchaser does not comply with its obligation to pay on the due date, more GmbH may, at its discretion, without giving up any further rights and claims to which it is entitled:
- terminate the contract or suspend further deliveries to the purchaser;
  - or
  - charge the purchaser for interest on the unpaid amount, which amounts to 9% p. a. above the respective base rate, until final and full payment has been made. The purchaser shall be entitled to prove that no damages or only a small amount of damages has occurred as a result of the delay in payment.
- f) The customer shall be entitled to set-off rights only if its counterclaims have been legally established, are undisputed or are acknowledged by more GmbH. Furthermore, it shall be entitled to exercise a right of retention to the extent that its counterclaim is based on the same contractual relationship.
- g) The purchaser shall bear any expenses and additional costs resulting from changes in the execution of the order for which the purchaser is responsible.

## 5. Performance of Contract, Dispatch and Default

- a) The delivery period shall begin with the sending of the order confirmation, while the time required for assembly or repair shall end with the handover of our service. However, such delivery period shall in no case begin earlier than 14 days after provision by the purchaser of any necessary documentation (e.g. design drawings, plans, etc.), approvals or releases, or before the payment of any deposit which may be due. The delivery deadline is deemed met, if the goods to be supplied have left the works before expiry of the delivery period or if we have notified that we are ready to deliver by that time.

- b) These deadlines shall be appropriately extended in the event of unforeseen problems beyond our control, regardless of their nature, for example as a result of operational problems, labour disputes, delays in the supply of important raw materials or components and such like or as a result of circumstances caused by the purchaser, insofar as such problems or circumstances are substantially responsible for the deadline not being met. For their duration, such problems shall also suspend the consequences of any delay for which we are responsible. The beginning and end of such problems shall be notified without delay. In the event of such problems we shall be entitled to withdraw partially or wholly from the contract; in such cases the purchaser has no claim for compensation for damages.
- c) If agreed deadlines are not met or where deadlines have been extended by more than four weeks in accordance with Item b), the purchaser shall be entitled, subject to the imposition of a further deadline extension of at least four weeks, to withdraw from the contract by registered letter; in such cases the purchaser also has no claim for compensation for damages.

- d) We shall bear the risk of transport until the time of handover of the goods to the forwarder, at which time the risk shall transfer to the purchaser. Goods shall be checked for any transport damage which may have occurred immediately upon receipt. Transport damage must be notified to the forwarder immediately (at latest within 5 days of receipt) and notified to us in writing. We are entitled to make partial deliveries.

## 6. Passage of risk

- The risk of damage or loss of the goods is to be transferred to the purchaser as follows:
- To the extent that the goods are not delivered to the business premises of more GmbH at the point in time of transfer or, if the purchaser is in default of acceptance, at the point in time at which more GmbH offers the transfer.
  - To the extent that the goods are delivered to the business premises of the seller („ex works,“ Incoterms® 2010), at the point in time that the seller informs the purchaser that the goods are to be collected.

## 7. Retention of title, withdrawal

- a) Notwithstanding the delivery and passage of risk or other provisions of these delivery terms, ownership in the goods is not to pass to the Purchaser unless the full purchase price has been paid.
- b) After any withdrawal from the contract, more GmbH shall have the right to demand the return of the goods, sell them elsewhere or otherwise dispose of them.
- c) As long as the goods have not been paid in full, the purchaser must hold the goods in trust for more GmbH and keep the goods separate from its property and any third party, and properly store, secure and insure the goods subject to retention and mark them as the property of more GmbH.
- d) Until full payment is made, the purchaser may use or resell the goods in the ordinary course of business, but must hold any remuneration (including any insurance payments) for the seller and keep the funds separate from its assets and those of third parties.
- e) If the goods have been further processed and further processing is also carried out with parts in which the conditional seller has no ownership, the conditional seller shall acquire the corresponding partial ownership. The same shall apply in the case of the mixing of goods of the seller with those of other parties.
- f) In case of an attachment or any other act of possession of a third party, the purchaser must immediately notify the seller so that the seller can bring an action pursuant to § 771 of the German Code of Civil Procedure (Zivilprozessordnung). To the extent that the purchaser does not fulfill this task, it shall be liable for the damages that arise from this.
- g) more GmbH shall be obligated to release the collateral to which it is entitled upon request of the purchaser, to the extent that the realizable value of the collateral exceeds the receivables to which more GmbH is entitled. more GmbH shall select the collateral to be released.

## 8. Warranty and exclusion of liability

- a) The purchaser must examine the goods within the meaning of § 377 of the German Commercial Code (Handelsgesetzbuch) and raise any objections.
- b) more GmbH warrants that the delivered goods are free from defects in materials and workmanship, that they comply with specifications and, in the case of a design stipulated by the purchaser, that they do not contain any design flaws and correspond to the purchaser's wishes.
- c) more GmbH assumes no responsibility for the fact that the goods are suitable for a specific purpose, unless the parties have expressly agreed to such liability.
- d) The liability of more GmbH is assumed under the following conditions:
- more GmbH assumes no responsibility for defects of the goods that are attributed to a description of goods or the specification of the purchaser.
  - more GmbH assumes no responsibility for the defectiveness of the goods if the purchase price that is due has not been paid by the due date.
  - The responsibility of more GmbH does not extend to parts, materials or other items of equipment manufactured by or on behalf of the purchaser, unless the manufacturer of such parts assumes responsibility with respect to more GmbH.
  - A warranty obligation on the part of more GmbH shall be barred if the operating instructions and installation instructions have not been observed.
  - A warranty obligation on the part of more GmbH shall be barred if repair work or other work is carried out on the delivery item without the consent of more GmbH.
  - A warranty obligation on the part of more GmbH shall be barred if the goods are used contrary to the instructions of more GmbH or for purposes for which the goods are not intended.
- e) This warranty does not cover product defects resulting from defective installation or use, misuse, negligence, or other reasons.
- f) An exemption from liability of more GmbH shall not apply if the cause of the defect is to be attributed to an intentional act or gross negligence, or if other material contractual obligations are violated.
- g) After delivery, the purchaser must inspect the purchased item for possible defects and immediately notify more GmbH of any defects that have been detected.
- h) If the purchased item is defective, the purchaser may, at its option, demand as supplementary performance the remedy of the defect or the delivery of defect-free goods.
- i) To the extent that there is a defect of the purchased item for which more GmbH is responsible, and more GmbH has been notified, more GmbH shall be entitled to make a replacement delivery or remedy the defect for free. If more GmbH is not willing or able to remedy the defect or make a replacement delivery, the purchaser shall be entitled to, at its option, demand rescission (cancellation of the contract) or reduction (reduction in the purchase price).

- j) The warranty period shall always amount to 5 years. The period shall commence with the passage of risk and, in the first year after sale, include the working hours (according to the target time catalog) required for repairs and the required material. From the second year, the warranty shall cover the materials required for repairs. Any price reduction or liability for consequential damages is barred.
- The warranty shall not include such defects arising from any arrangement and assembly not effected by more GmbH, insufficient equipment, non-observance of the installation requirements and conditions of use, overuse of the parts beyond the performance specified by more GmbH, or negligent or incorrect handling and use of unsuitable operating materials; this shall also apply to defects to be attributed to materials provided by the purchaser. more GmbH shall also not be liable for damages to be attributed to the actions of third parties, atmospheric discharges, excess voltage and chemical influences. The warranty does not cover the replacement of parts subject to natural wear and tear.
- k) The purchaser shall not be entitled to withhold payments based on warranty claims or other counterclaims not acknowledged by more GmbH.

## 9. Return of Goods

- Goods sent back can only be accepted if we have given our prior approval to such. All risks and costs associated with the return of the goods shall be borne by the sender. Only goods which are in perfect condition and which are in a resellable condition can be credited. The credit shall be a maximum of 80% of the net value of the goods, less transport and packaging costs for the original delivery (in the case of carriage-paid purchases). Custom-made goods which have only been produced to order cannot be returned. Returned goods for which a credit cannot be issued will be held for a maximum of 2 weeks for collection by the sender.

## 10. General Conditions

- a) Place of fulfillment for supplies and services and exclusive legal venue is Hamburg. However, we are entitled to take legal action against the purchaser at the court competent for the substance of the matter and for the location in accordance with regulations valid for his registered office or place of residence.
- b) The purchaser may assign his rights deriving from the purchase contract only subject to our written approval.

## NOTIZEN / NOTES









[more]<sup>®</sup>