



**REXITE**

LISTE DE PRIX PUBLIC  
Prix de vente conseillés

**SUISSE 2018**



THE INTERNATIONAL CERTIFICATION NETWORK

# CERTIFICATE

IQNET and CISQ/ICIM

hereby certify that the organization

**REXITE S.r.l.**

**Via Edison, 7 - I-20090 Cusago (MI)**

for the following field of activities

**Design and production of coordinated collections  
of furniture accessories for home and office.**

has implemented and maintains a

**Quality Management System**

which fulfills the requirements of the following standard

**ISO 9001:2008**

Issued on: **2015-03-06**  
Validity date: **2018-03-05**

Registration Number: **IT-4034**



Michael Drechsel  
President of IQNET



Ing. Claudio Provetti  
President of CISQ

IQNet Partners\*:

AENOR Spain AFNOR Certification France AIB-Vinçotte International Belgium ANCE-SIGE Mexico APCER Portugal CCC Cyprus  
CISQ Italy CQC China CQM China CQS Czech Republic Cro Cert Croatia DQS Holding GmbH Germany  
FCAV Brazil FONDONORMA Venezuela ICONTEC Colombia IMNC Mexico Inspecta Certification Finland IRAM Argentina  
JQA Japan KFQ Korea MIRTEC Greece MSZT Hungary Nemko AS Norway NSAI Ireland PCBC Poland  
Quality Austria Austria RR Russia SH Israel SIQ Slovenia SIRIM QAS International Malaysia  
SQS Switzerland SRAC Romania TEST St Petersburg Russia TSE Turkey YUQS Serbia  
IQNet is represented in the USA by: AFNOR Certification, CISQ, DQS Holding GmbH and NSAI Inc.

\* The list of IQNet partners is valid at the time of issue of this certificate. Updated information is available under [www.iqnet-certification.com](http://www.iqnet-certification.com)



THE INTERNATIONAL CERTIFICATION NETWORK

# CERTIFICATE

IQNET and CISQ/ICIM  
hereby certify that the organization

**REXITE S.r.l.**

**Via Edison, 7 - I-20090 Cusago (MI)**

for the following field of activities

**Production of coordinated furniture for home and office through pressing of  
plastic and metal materials, finishing and assembly.**

has implemented and maintains a

**Environmental Management System**

which fulfills the requirements of the following standard

**ISO 14001:2004**

Issued on: **2014-12-22**  
Validity date: **2017-12-21**

Registration Number: **IT-53745**



Michael Drechsel  
President of IQNET



Ing. Claudio Provetti  
President of CISQ

IQNet Partners\*:

AENOR Spain AFNOR Certification France AIB-Vinçotte International Belgium ANCE-SIGE Mexico APCER Portugal CCC Cyprus  
CISQ Italy CQC China CQM China CQS Czech Republic Cro Cert Croatia DQS Holding GmbH Germany  
FCAV Brazil FONDONORMA Venezuela ICONTEC Colombia IMNC Mexico Inspecta Certification Finland IRAM Argentina  
JQA Japan KFQ Korea MIRTEC Greece MSZT Hungary Nemko AS Norway NSAI Ireland PCBC Poland  
Quality Austria Austria RR Russia SH Israel SIQ Slovenia SIRIM QAS International Malaysia  
SQS Switzerland SRAC Romania TEST St Petersburg Russia TSE Turkey YUQS Serbia  
IQNet is represented in the USA by: AFNOR Certification, CISQ, DQS Holding GmbH and NSAI Inc.

\* The list of IQNet partners is valid at the time of issue of this certificate. Updated information is available under [www.iqnet-certification.com](http://www.iqnet-certification.com)

## CONDITIONS DE LIVRAISON

**Prix** Les prix sont en EURO

Livraison franco domicile dédouané à partir de 600 Euro. Au-dessous de ce montant participation aux frais de transport de Euro 50.00.

**Nouveautés** les prix et délais de livraison des nouveautés sont donnés sans engagement.

**Coordonnées bancaires** INTESA SANPAOLO  
IBAN: IT 83 W 03069 33911 00000 3950145  
BIC / SWIFT: BCITITMM - NUMERO DE COMPTE: 00000 3950145

## CONDITIONS GENERALES DE VENTE

**Ce tarif annule et remplace le précédent.**

- Sans accord contraire, précisé par écrit, de la part de la société Rexite, toutes les commandes s'entendent soumises aux conditions générales et particulières de vente, livraison et paiement de celui-ci.
- Les commandes s'entendent acceptées seulement après accord écrit de la société Rexite.
- Les délais de livraison sont en règle générale précis; ils sont cependant sans engagement.
- Les prix peuvent être modifiés même sans préavis.
- Sur les montants payés en retard par rapport aux termes établis sera ajouté sans préavis le montant des intérêts de retard avec un taux de 3 points supérieur au taux officiel d'escompte.
- Les termes de crédit peuvent être annulés ou modifiés à discrétion de la société Rexite, même sans aucun préavis.
- La marchandise reste propriété de la société Rexite, jusqu'à ce que le paiement complet n'ait été effectué.
- Les dimensions et caractéristiques sont seulement indicatives et peuvent de toute façon être modifiés même sans préavis.
- Etant donné que le transport s'effectue toujours au risque et péril de l'Acheteur, dans son intérêt, celui-ci **lors de la réception** devra noter immédiatement sur le bulletin de livraison les dommages ou manques éventuels et avertir le Transporteur.
- **Des réclamations éventuelles pourront être prises en considération seulement si elles sont effectuées par écrit dans les 8 jours suivant la réception de la marchandise.**
- **Aucun retour de marchandise ne sera accepté sans l'accord écrit de la société Rexite.**
- Toute éventuelle controverse est du ressort du Tribunal de Milan.

## INDEX

<b>chaises</b>	page	<b>portemanteaux murales</b>	page
Alexa.....	12	Nox Vesta wall.....	29
Delfina.....	14	Uno-Due-Tre posti.....	33
Eveline.....	11	<b>portamanteaux sur pied</b>	
Olivia.....	3-10	Aiuto.....	30
<b>tabourets</b>		Alter Ego.....	30
Olivia.....	7,10	Cactus.....	31
Welcome.....	16	Colmo.....	32
Well.....	16	Cribbio.....	32
Zanzibar.....	15	Doppiopetto.....	31
<b>guéridons</b>		Nox Ego.....	29
Desco.....	17	Nox Ipso.....	29
Poppy.....	17	Pop.....	31
Woody.....	18	Sioux.....	32
Zanziplano.....	19	<b>portemanteaux à barre sur roulettes</b>	
<b>tables</b>		Nox Vesta.....	28
Alex.....	23	<b>cintres</b>	
Convito.....	22	Gru.....	33
Enrico X.....	21	<b>corbeilles et porte-parapluies</b>	
Filippo.....	20	Bip.....	37
Zanziplano.....	19	Birillo.....	38
<b>étagères et bibliothèques</b>		Colmo.....	35
Teca.....	52	Cribbio.....	34
Trieste.....	54-57	Eco.....	36
<b>système conteneur modulaire</b>		Nox.....	24
Boox.....	58-63	Nox Magnum.....	26
<b>système de partition modulaire</b>		Status.....	39
Quinta.....	50	Taboo.....	37
<b>écrivains pour ordinateur</b>		<b>corbeilles et cendriers murales</b>	
Banco Light.....	44	Nox Wall.....	27
<b>lit multifonctionnel</b>		<b>cendriers sur pied</b>	
Abitacolo.....	47	Birillo.....	38
<b>chariots, plateaux</b>		Colmo.....	35
T-Tap.....	46	Cribbio.....	34
Tender.....	46	Nox.....	25
<b>porte-bouteilles, porte-revues</b>		<b>cache-pots</b>	
Cantina.....	46	Nox Flora.....	27
Press.....	46	<b>set de bureau</b>	
<b>horloges murales</b>		Babele.....	41
Appuntamento.....	48	Standard.....	42
Contrattempo.....	48	Status.....	40
Orario.....	48	<b>accessoires pour écriture</b>	
Zero.....	48	Duplo.....	45
<b>collection en acier inoxydable</b>		Gemini.....	45
Nox.....	24-29	Hannibal.....	45
		Multiplor.....	45
		<b>cendriers pour table</b>	
		Nox.....	45
		Safe tray.....	45

**OLIVIA**

Chaises, fauteuils et chaises avec tablette  
écritoire empilables.

Assise et accoudoirs en polypropylène  
renforcé et stabilisé UV.  
Structure en acier chromé ou en acier  
inoxydable AISI 304 indiqué également pour  
utilisation à l'extérieur.

L'assise est disponible aussi en polymère  
technique flame retardant classe V2-UL 94,  
uniquement en couleur blanc.

**assise**

<b>01</b>	blanc
<b>02</b>	rouge
<b>03</b>	noir
<b>06</b>	bleu
<b>08</b>	orange
<b>P2</b>	rose cyclamen
<b>P4</b>	jaune primevère
<b>P5</b>	vert herbe
<b>P6</b>	bleu gentiane
<b>Y3</b>	anthracite
<b>Y4</b>	jaune
<b>Y6</b>	bleu très clair
<b>Y7</b>	gris perle
<b>Z5</b>	vert claire

**2500. OLIVIA****Chaise empilable**

**assise en différentes couleurs** 00. .. 144,44 **156,00** 2

**assise flame retardant** FR.01 blanc 150,00 **162,00** 4

**structure en acier inox AISI 304** X0. .. 254,63 **275,00** 2

Empilable jusqu'à 10 pièces  
55 x 50 x h 76,5 (assise h 46 cm) - Kg 4,7

**2501. OLIVIA****Fauteuil empilable**

**assise et accoudoirs en diff  
couleurs** 00. .. 184,26 **199,00** 2

**assise flame retardant** FR.01 blanc 189,81 **204,99** 2

Empilable jusqu'à 8 pièces  
63 x 50 x h 76,5 (assise h 46 cm) - Kg 5,8

**2509. OLIVIA****Chaise avec tablette écritoire à droite,  
joint antipanique**

**assise en différentes couleurs** 00. .. 230,56 **249,00** 2

**assise flame retardant** FR.01 blanc 236,11 **255,00** 2

**2507. OLIVIA****Chaise avec tablette écritoire à gauche,  
joint antipanique**

Empilable jusqu'à 4 pièces  
63 x 50 x h 76,5 (assise h 46 cm) - Kg 6,0  
Tablette en polymère technique noir 36 x 25 x 1,5 cm - h 69,5 cm

**2515. OLIVIA Baby****Chaise enfant empilable  
(commande minimum: 50 pièces)**

**assise en différentes couleurs** 00. .. 140,28 **151,50** 2

Empilable jusqu'à 10 pièces  
55 x 50 x h 66 cm (assise h 36 cm) - Kg 4,5



**OLIVIA Slim**Chaises, fauteuils et chaises avec tablette  
écritoire empilables avec piètement luge.Assise en polypropylène renforcé et  
stabilisé UV.  
Structure en tige d'acier chromé.L'assise est disponible aussi en  
polymère technique flamm retardant  
classe V2-UL 94, uniquement en couleur  
blanc.**assise**

<b>01</b>	blanc
<b>02</b>	rouge
<b>03</b>	noir
<b>06</b>	bleu
<b>08</b>	orange
<b>P2</b>	rose cyclamen
<b>P4</b>	jaune primevère
<b>P5</b>	vert herbe
<b>P6</b>	bleu gentiane
<b>Y3</b>	anthracite
<b>Y4</b>	jaune
<b>Y6</b>	bleu très clair
<b>Y7</b>	gris perle
<b>Z5</b>	vert claire

**2560. OLIVIA Slim****Chaise empilable****assise en différentes couleurs**

00. ..

154,17

**166,50**

2

**assise flamm retardant**

FR.01 blanc

159,72

**172,50**

2

Empilable jusqu'à 10 pièces  
53 x 50 x h 76,5 cm (assise h 46 cm) - Kg 5,8**2561. OLIVIA Slim****Fauteuil empilable****assise et accoudoirs en diff  
couleurs**

00. ..

192,59

**208,00**

2

**assise flamm retardant**

FR.01 blanc

198,15

**214,00**

2

Empilable jusqu'à 8 pièces  
63 x 50 x h 76,5 cm (assise h 46 cm) - Kg 6,9**2562. OLIVIA Slim****Chaise avec tablette écriteire à droite,  
joint antipanique****assise en différentes couleurs**

00. ..

237,50

**256,50**

2

**assise flamm retardant**

FR.01 blanc

243,06

**262,50**

2

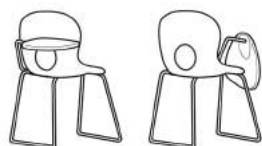
**2563. OLIVIA Slim****Chaise avec tablette écriteire à gauche,  
joint antipanique**Empilable jusqu'à 4 pièces  
63 x 50 x h 76,5 (assise h 46 cm) - Kg 7,1  
Tablette en polymère technique noir 36 x 25 x 1,5 cm - h 69,5 cm**122. Crochet de connexion (couple)  
pour OLIVIA Slim 2560**

Polymère technique

00.00 transp. frost

1,57

**1,70**

2

3,5 x 3,1 x h 1,6 cm



**OLIVIA Slim Outdoor**

Chaises, fauteuils et chaises avec tablette  
écritoire empilables avec piètement luge.

Assise et accoudoirs en polypropylène  
renforcé et stabilisé UV.  
Structure en tige d'acier traité par  
nanotechnologie et peinture polyester  
POUR UN USAGE EN EXTERIEUR de la  
même couleur que le siège.

L'assise est disponible aussi en  
polymère technique flame retardant  
classe V2-UL 94, uniquement en couleur  
blanc.

**assise et structure**

<b>01</b>	blanc
<b>02</b>	rouge
<b>03</b>	noir
<b>06</b>	bleu
<b>08</b>	orange
<b>P2</b>	rose cyclamen
<b>P4</b>	jaune primevère
<b>P5</b>	vert herbe
<b>P6</b>	bleu gentiane
<b>Y3</b>	anthracite
<b>Y4</b>	jaune
<b>Y6</b>	bleu très clair
<b>Y7</b>	gris perle
<b>Z5</b>	vert claire

**2560. OLIVIA Slim Outdoor****Chaise empilable****assise et structure**

TD. ..

177,31

**191,49** 1**assise flame retardant**

FD.01 blanc

182,87

**197,50** 1

Empilable jusqu'à 10 pièces  
53 x 50 x h 76,5 cm (assise h 46 cm) - Kg 5,8

**2561. OLIVIA Slim Outdoor****Fauteuil empilable****assise, accoudoirs et structure**

TD. ..

219,91

**237,50** 1**assise flame retardant**

FD.01 blanc

225,46

**243,50** 1

Empilable jusqu'à 8 pièces  
63 x 50 x h 76,5 cm (assise h 46 cm) - Kg 6,9

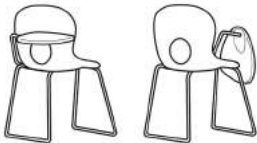
**2562. OLIVIA Slim Outdoor****Chaise avec tablette écriteire à droite,  
joint antipanique****assise et structure**

TD. ..

263,89

**285,00** 1**assise flame retardant**

FD.01 blanc

269,44

**291,00** 1**2563. OLIVIA Slim Outdoor****Chaise avec tablette écriteire à gauche,  
joint antipanique**

Empilable jusqu'à 4 pièces  
63 x 50 x h 76,5 (assise h 46 cm) - Kg 7,1  
Tablette en polymère technique noir 36 x 25 x 1,5 cm - h 69,5 cm

**122. Crochet de connexion (couple)  
pour OLIVIA Slim 2560**

Polymère technique



00.00 transp. frost

1,57

**1,70** 2

3,5 x 3,1 x h 1,6 cm

**OLIVIA**

Chaises et fauteuils tournantes sur roulettes.

Assise et accoudoirs en polypropylène renforcé et stabilisé UV.  
Structure en acier chromé.

**assise**

**01** blanc  
**02** rouge  
**03** noir  
**06** bleu  
**08** orange  
**P2** rose cyclamen  
**P4** jaune primevère  
**P5** vert herbe  
**P6** bleu gentiane  
**Y3** anthracite  
**Y4** jaune  
**Y6** bleu très clair  
**Y7** gris perle  
**Z5** vert claire

**2502. OLIVIA**

Chaise tournante sur roulettes,  
hauteur fixe



00. ..

275,46

**297,50**

1

**2503. OLIVIA**

Chaise tournante sur roulettes,  
hauteur réglable à gaz



00. ..

305,09

**329,50**

1

Ø 62 x h 76,5 cm (assise h 46/56 cm) - Kg 7,5

**2504. OLIVIA**

Fauteuil tournante sur roulettes,  
hauteur fixe



00. ..

321,76

**347,50**

1

**2505. OLIVIA**

Fauteuil tournante sur roulettes,  
hauteur réglable à gaz



00. ..

350,93

**379,00**

1

Ø 63 x h 76,5 cm (assise h 46/56 cm) - Kg 8,7

## OLIVIA

Tabourets moyens et hauts empilables.

Assise en polypropylène renforcé et stabilisé UV.  
Structure en acier chromé.

### assise

01 blanc  
02 rouge  
03 noir  
06 bleu  
08 orange  
P2 rose cyclamen  
P4 jaune primevère  
P5 vert herbe  
P6 bleu gentiane  
Y3 anthracite  
Y4 jaune  
Y6 bleu très clair  
Y7 gris perle  
Z5 vert claire



### 2506. OLIVIA

Tabouret moyen empilable

00. ..		270,83	<b>292,50</b>	2
--------	--	--------	---------------	---



Empilable jusqu'à 4 pièces  
55 x 52 x h 96 cm (assise h 67 cm) - Kg 6,8

### 2508. OLIVIA

Tabouret haut empilable

00. ..		286,11	<b>309,00</b>	2
--------	--	--------	---------------	---

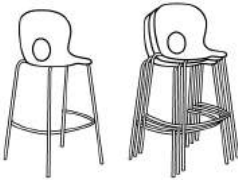

Empilable jusqu'à 4 pièces  
56,5 x 54 x h 108 cm (assise h 79 cm) - Kg 7,0

### 116. Chariot "pick-up" pour ALEXA, OLIVIA, EVELINE

Acier verni

00.07	gris	253,24	<b>273,50</b>	1
-------	------	--------	---------------	---



Charge utile 10 chaises ou 8 fauteuils OLIVIA  
45 x 65 x h 110 cm - Kg 6,5

### 501. OLIVIA "comfort"

Coussin

feutre de laine

00.02	rouge	34,26	<b>37,00</b>
00.07	gris		

41 x 37 x h 0,5 cm



### 114. Crochet de connexion pour OLIVIA et ALEXA

Polymère technique

14,5 x 3 x h 7 cm - Kg 0,050	00.Y7	gris perle	3,89	<b>4,20</b>
------------------------------	-------	------------	------	-------------



### 113. Set de 4 patins orientables pour OLIVIA

avec feutre

00.00		11,71	<b>12,65</b>
-------	--	-------	--------------

avec caoutchouc

GM.00		8,80	<b>9,50</b>
-------	--	------	-------------





**OLIVIA Beam**

Assises et petites tables sur poutre en acier

Assises en polypropylène renforcé et stabilisé UV, petites tables en stratifié mélaminique antirayures HPL 12 mm. Poutres et joints de fixation en acier verni aluminium, pieds et accoudoirs en acier chromé. Assises h 47,5 cm. Patins réglables (+ 3,0 cm)

L'assise est disponible aussi en polymère technique flame retardant classe V2-UL 94, uniquement en couleur blanc.

**assise**

<b>01</b>	blanc
<b>02</b>	rouge
<b>03</b>	noir
<b>06</b>	bleu
<b>08</b>	orange
<b>P2</b>	rose cyclamen
<b>P4</b>	jaune primevère
<b>P5</b>	vert herbe
<b>P6</b>	bleu gentiane
<b>Y3</b>	anthracite
<b>Y4</b>	jaune
<b>Y6</b>	bleu très clair
<b>Y7</b>	gris perle
<b>Z5</b>	vert claire

**2512. OLIVIA Beam**

Poutre et pieds en acier

**.02.00** Poutre pour 2 places225,46 **243,50** 1**.03.00** Poutre pour 3 places257,87 **278,50** 1**.04.00** Poutre pour 4 places275,93 **298,00** 1**.05.00** Poutre pour 5 places294,44 **318,00** 1**2510. OLIVIA Beam**

Assise avec joints de fixation



assise en différentes couleurs

**00. ..** 152,31 **164,49** 2-3

assise flame retardant

**FR.01** blanc 157,87 **170,50** 2-3

46 x 50 x h 41 cm - Kg 2,6

**2511. OLIVIA Beam**

Petite table avec joints de fixation



45 x 45 cm - Kg 5,6

**00.Z1** blanc 152,78 **165,00** 1**00.Y7** gris perle**2513. OLIVIA Beam**

Accoudoir pour assise sur poutre



25,5 x h 26,5 cm - Kg 0,900

**00.CM** chrome 50,46 **54,50** 1

encombrement latéral supplémentaire 6 cm

**2514. OLIVIA Beam**

Set de 2 patins pour fixation au sol des assises sur poutre



polymère technique

**00.03** noir 21,30 **23,00****OLIVIA Beam****EXEMPLES DE COMPOSITIONS**

**2 places:**  
2 assises + 1 accoudoir  
103 (97+6) x 59,5 x h 78 cm  
(assises h 47,5 cm)

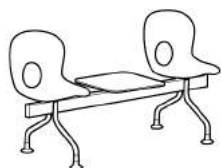
580,54 **626,98**

**3 places:**  
2 assises + 1 petite table  
156 x 59,5 x h 78 cm  
(assises h 47,5 cm)

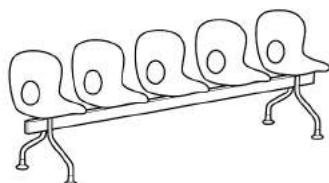
715,27 **772,49**

**5 places:**  
5 assises  
266 x 59,5 x h 78 cm  
(assises h 47,5 cm)

1.055,99 **1.140,47**

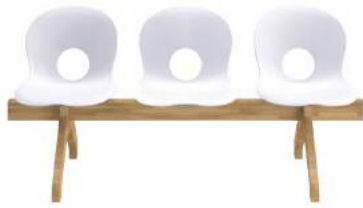
**OLIVIA Wood Beam**

Assises et petites tables sur poutre en hêtre.

Poutre et pieds en bois de hêtre laminé, traité à l'épreuve du feu.  
Assises en polypropylène renforcé et stabilisé UV, petites tables en stratifié mélaminique antirayures HPL 12 mm.  
Joints de fixation en acier verni aluminium.  
Accoudoirs en acier chromé.

Assises h 47,5 cm.  
Patins réglables

L'assise est disponible aussi en polymère technique flamm retardant classe V2-UL 94, uniquement en couleur blanc.

**assise**

<b>01</b>	blanc
<b>02</b>	rouge
<b>03</b>	noir
<b>06</b>	bleu
<b>08</b>	orange
<b>P2</b>	rose cyclamen
<b>P4</b>	jaune primevère
<b>P5</b>	vert herbe
<b>P6</b>	bleu gentiane
<b>Y3</b>	anthracite
<b>Y4</b>	jaune
<b>Y6</b>	bleu très clair
<b>Y7</b>	gris perle
<b>Z5</b>	vert claire

**2512. OLIVIA Wood Beam**

Poutre et pieds en bois de hêtre laminé, traité à l'épreuve du feu

**.F0.03** Poutre pour 3 places

813,89 **879,00** 1

**.F0.04** Poutre pour 4 places

863,43 **932,50** 1

**2510. OLIVIA Wood Beam**

Assise avec joints de fixation

assise en différentes couleurs

00. ..

152,31 **164,49** 2-3

assise flamm retardant

FR.01 blanc

157,87 **170,50** 2-3

46 x 50 x h 41 cm - Kg 2,6

**2511. OLIVIA Wood Beam**

Petite table avec joints de fixation

45 x 45 cm - Kg 5,6

00.Z1 blanc  
00.Y7 gris perle

152,78 **165,00** 1

**2513. OLIVIA Wood Beam**

Accoudoir pour assise sur poutre

25,5 x h 26,5 cm - Kg 0,900

00.CM chrome

50,46 **54,50** 1

encombrement latéral supplémentaire 6 cm

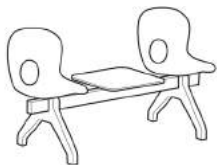
**OLIVIA Wood Beam****EXEMPLES DE COMPOSITIONS**

**3 places:**  
**2 assises + 1 petite table**  
**165 x 54 x h 78 cm**  
**(assises h 47,5 cm)**

1.271,29 **1.372,99**

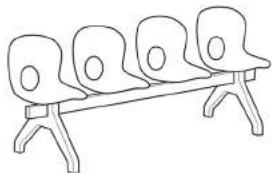

**4 places:**  
**4 assises**  
**220 x 54 x h 78 cm**  
**(assises h 47,5 cm)**

1.472,67 **1.590,48**

**OLIVIA Wood**

Chaise, chaise enfant et tabourets

Assise en polypropylène renforcé et stabilisé UV.  
Pieds en hêtre massif, tourné.  
Repose pieds en acier chromé.**assise**

01 blanc  
 02 rouge  
 03 noir  
 06 bleu  
 08 orange  
 P2 rose cyclamen  
 P4 jaune primevère  
 P5 vert herbe  
 P6 bleu gentiane  
 Y3 anthracite  
 Y4 jaune  
 Y6 bleu très clair  
 Y7 gris perle  
 Z5 vert claire

**2517. OLIVIA Wood  
Chaise**

assise en différentes couleurs

00. ..

202,78

**219,00**

1

46 x 50 x h 76,5 (assise h 46 cm) - 5,0 Kg

**2518. OLIVIA Wood L  
Tabouret moyen**

assise en différentes couleurs

00. ..

282,41

**305,00**

1

55 x 52 x h 96 cm (assise h 67 cm) - 5,6 Kg

**2519. OLIVIA Wood XL  
Tabouret haut**

assise en différentes couleurs

00. ..

300,93

**325,00**

1

56,5 x 54 x h 108 cm (assise h 79 cm) - 6,5 Kg

**2516. OLIVIA Wood Baby  
Chaise enfant**

assise en différentes couleurs

00. ..

188,43

**203,50**

2

46 x 50 x h 66 cm (assise h 36 cm) - 4,4 Kg

**2540. EVELINE****Chaise empilable**

Moulée en une seule pièce en polycarbonate stabilisée UV, flamm retardant classe V2-UL 94.

Indiquée pour utilisation à l'extérieur (une utilisation prolongée à l'extérieur pourrait malgré tout causer des éclaircissements de couleur)

<b>couleurs transparentes</b>	00.00	transparent	184,26	<b>199,00</b>	2
	00.12	rouge-transp.			
	00.13	noir-transp.			
	00.16	bleu-transp.			
	00.19	ambre-transp.			
<b>couleurs solides</b>	00.01	blanc	184,26	<b>199,00</b>	2
	00.02	rouge			
	00.03	noir			

Empilable jusqu'à 7 pièces  
48,5 x 53,5 x h 82,5 cm (assise h 47 cm) - Kg 4,4

**116. Chariot "pick-up" pour ALEXA, OLIVIA, EVELINE**

<b>Acier verni</b>	00.07	gris	253,24	<b>273,50</b>	1
--------------------	-------	------	--------	---------------	---

Charge utile 7 chaises EVELINE  
45 x 65 x h 110 cm - Kg 6,5

**112. Crochet de connexion pour EVELINE**

Polymère technique



	00.Y7	gris perle	3,98	<b>4,30</b>	
--	-------	------------	------	-------------	--

20 x 5,5 x h 3 cm - Kg 0,090

**118. Set de 4 "chaussettes" soft pour EVELINE**

Polymère technique



	00.00	transp. frost	3,84	<b>4,15</b>	
--	-------	---------------	------	-------------	--

épaisseur 0,3 cm

**ALEXA**

Chaises et fauteuils empilables et chaises avec tablette écriteiro.

Structure et accoudoirs en aluminium moulé sous pression verni antirayures en différentes couleurs, ou poli, ou chromé.

Assise et dossier en polypropylène renforcé et stabilisé UV ou recouverts en cuir ou en ecopelle.

L'assise et le dossier sont disponibles aussi en polymère technique flame retardant classe V2-UL 94, uniquement en couleur blanc.

Les modèles avec structure verni, si pas recouverts, sont aussi indiquées pour UTILISATION A L'EXTERIEUR.

**assise et dossier polypropylène**

**01** blanc  
**02** rouge  
**03** noir  
**08** orange  
**Y2** bordeaux  
**Y5** vert olive  
**Y7** gris perle  
**Y9** sable  
**Z8** lavande

**simili cuir**

**E1** blanc  
**E3** noir

**cuir**

**C1** blanc  
**C3** noir

**2520. ALEXA****Chaise empilable****assise et dossier****structure vernie antirayures**

dans le même couleur disponible pour assise et dossier.

Aussi indiquée POUR UTILISATION À L'EXTÉRIEUR.

Code	Description	Prix unit. EURO H.T.	Prix unit. T.T.C. condit.	Unité
00. ..	polypropylène	243,98	<b>263,50</b>	2
00.E.	simili cuir	483,80	<b>522,50</b>	1
00.C.	cuir	604,17	<b>652,50</b>	1
01.F1	Flame Retardant	254,17	<b>274,50</b>	2

**structure polie**

Code	Description	Prix unit. EURO H.T.	Prix unit. T.T.C. condit.	Unité
AL. ..	polypropylène	254,63	<b>275,00</b>	2
AL.E.	simili cuir	494,44	<b>534,00</b>	1
AL.C.	cuir	614,81	<b>663,99</b>	1
AL.F1	Flame Retardant	264,81	<b>285,99</b>	2

**structure chromé**

Code	Description	Prix unit. EURO H.T.	Prix unit. T.T.C. condit.	Unité
CM. ..	polypropylène	344,91	<b>372,50</b>	2
CM.E.	simili cuir	584,72	<b>631,50</b>	1
CM.C.	cuir	705,09	<b>761,50</b>	1
CM.F1	Flame Retardant	355,09	<b>383,50</b>	2

Empilable jusqu'à 8 pièces  
50,5 x 54 h 83 cm (assise h 46 cm) - Kg 5,0

**2521. ALEXA****Fauteuil empilable****assise et dossier****structure et accoudoirs verni antirayures**

dans le même couleur disponible pour assise et dossier.

Aussi indiquée POUR UTILISATION À L'EXTÉRIEUR.

Code	Description	Prix unit. EURO H.T.	Prix unit. T.T.C. condit.	Unité
00. ..	polypropylène	312,50	<b>337,50</b>	2
00.E.	simili cuir	552,31	<b>596,49</b>	1
00.C.	cuir	672,69	<b>726,51</b>	1
01.F1	Flame Retardant	322,69	<b>348,51</b>	2

**structure et accoudoirs polis**

Code	Description	Prix unit. EURO H.T.	Prix unit. T.T.C. condit.	Unité
AL. ..	polypropylène	328,70	<b>355,00</b>	2
AL.E.	simili cuir	568,52	<b>614,00</b>	1
AL.C.	cuir	688,89	<b>744,00</b>	1
AL.F1	Flame Retardant	338,89	<b>366,00</b>	2

**structure et accoudoirs chromé**

Code	Description	Prix unit. EURO H.T.	Prix unit. T.T.C. condit.	Unité
CM. ..	polypropylène	462,96	<b>500,00</b>	2
CM.E.	simili cuir	702,78	<b>759,00</b>	1
CM.C.	cuir	823,15	<b>889,00</b>	1
CM.F1	Flame Retardant	473,15	<b>511,00</b>	2

Empilable jusqu'à 7 pièces  
56,5 x 54 h 83 cm (assise h 46 cm) - Kg 6,0



**2529. ALEXA****Chaise avec tablette écrioite à droite,  
joint antipanique****assise et dossier**

<b>structure vernie antirayures</b> dans le même couleur disponible pour assise et dossier	00. ..	polypropylène	361,11	<b>390,00</b>	2
	00.E.	simili cuir	600,93	<b>649,00</b>	1
	00.C.	cuir	721,30	<b>779,00</b>	1
	01.F1	Flame Retardant	371,30	<b>401,00</b>	2
<b>structure polie</b>	AL. ..	polypropylène	372,69	<b>402,51</b>	2
	AL.E.	simili cuir	612,50	<b>661,50</b>	1
	AL.C.	cuir	732,87	<b>791,50</b>	1
	AL.F1	Flame Retardant	382,87	<b>413,50</b>	2
<b>structure chromé</b>	CM. ..	polypropylène	512,50	<b>553,50</b>	2
	CM.E.	simili cuir	752,31	<b>812,49</b>	1
	CM.C.	cuir	872,69	<b>942,51</b>	1
	CM.F1	Flame Retardant	522,69	<b>564,51</b>	2

Empilable jusqu'à 4 pièces  
57 x 54 x h 83 cm (assise h 46 cm) - Kg 7,0  
Tablette en polymère technique noir 36 x 25 x 1,5 cm - h 71,5 cm

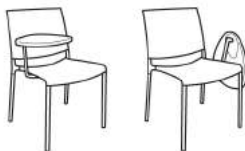
**2530. ALEXA****Chaise avec tablette écrioite à gauche,  
joint antipanique**

Empilable jusqu'à 4 pièces  
57 x 54 x h 83 cm (assise h 46 cm) - Kg 7,0  
Tablette en polymère technique noir 36 x 25 x 1,5 cm - h 71,5 cm

**116. Chariot "pick-up"  
pour ALEXA, OLIVIA, EVELINE**

<b>Acier verni</b>	00.07	gris	253,24	<b>273,50</b>	1
--------------------	-------	------	--------	---------------	---



Charge utile 8 chaises ou 7 fauteuils ALEXA  
45 x 65 x h 110 cm - Kg 6,5

**120. Set de 4 patins orientables pour ALEXA**

<b>avec feutre</b>	00.00		11,71	<b>12,65</b>	
<b>avec caoutchouc</b>	GM.00		8,80	<b>9,50</b>	

**114. Crochet de connexion pour OLIVIA et ALEXA**

Polymère technique	00.Y7	gris perle	3,89	<b>4,20</b>	
--------------------	-------	------------	------	-------------	--



14,5 x 3 x h 7 cm - Kg 0,050

**2550. DELFINA****Chaise empilable**

Structure en tige d'acier chromé.

Le revêtement en tissu est facilement enlevable grâce à des fermetures à glissière hautement résistantes.

**tissu Kvadrat ® Pause 4**100% coton  
Flame reaction tests:  
EN 1021/1 - US Cal. TB 117

<b>K0.00</b>	ivoire
<b>K0.02</b>	rouge
<b>K0.03</b>	noir

319,44	<b>345,00</b>	2
--------	---------------	---

Empilable jusqu'à 12 pièces  
48 x 57 x h 79 cm (assise h 47 cm) - Kg 4,8**550. DELFINA****Revêtement de rechange**

(assise et dossier) - Kg 0,550

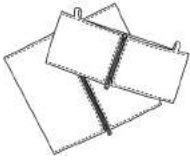
**tissu Kvadrat ® Pause 4**

100% coton

**K0. ..**

210,65	<b>227,50</b>	1
--------	---------------	---

44 x 40 cm (assise, appliqué à la structure)  
48,5 x 19 cm (dossier, appliquée à la structure)**125. DELFINA****Set de 4 patins de rechange**

polymère technique

**00.03** noir

1,94	<b>2,10</b>
------	-------------



**ZANZIBAR**

Tabourets avec hauteur réglable  
et tabourets avec hauteur fixe.

Assise et cône en polymère technique  
avec poussoirs chromés.  
Pied, repose pieds et base  
en acier chromé.  
Garniture protège-sol en caoutchouc

**assise et cône**

**CM.01** blanc  
**CM.02** rouge  
**CM.03** noir  
**CM.08** orange  
**CM.Y7** gris perle  
**CM.Z5** vert  
**CM.Z6** bleu clair

**2210. ZANZIBAR**

**Tabouret  
avec hauteur réglable à gaz**

**assise et cône  
en différentes couleurs**

CM. ..

356,48

**385,00**

1



Ø 38 x h 50/75 cm - Kg 8,9

**ZANZIBAR**

**Tabourets avec hauteur fixe**

**2212.** h 65 cm - Kg 8,3  
assise et cône en diff. couleurs

CM. ..

319,44

**345,00**

1



**2213.** h 77 cm - Kg 8,4  
assise et cône en diff. couleurs

CM. ..

328,70

**355,00**

1

**2214. ZANZIBAR**

**Tabouret  
avec joint de fixation au sol,  
hauteur réglable à gaz**

Joint en fusion d'aluminium avec  
couverture en acier inoxydable

**assise et cône  
en différentes couleurs**

CM. ..

356,48

**385,00**

1



Ø 38 x h 50/75 cm - Kg 7,2



**WELL**

Tabourets.

Assise en polymère technique.  
Structure en acier chromé**assise**

01 blanc  
 02 rouge  
 03 noir  
 08 orange  
 P4 jaune primevère  
 Y7 gris perle  
 Z5 vert claire  
 Z6 bleu clair

**2260. WELL****Tabouret empilable****assise en différentes couleurs**

00. ..

118,98

**128,50**

2

Empilable jusqu'à 20 pièces  
Ø 46 x h 45 - Kg 3,6**2261. WELL****Tabouret moyen****assise en différentes couleurs**

00. ..

196,76

**212,50**

2

Ø 52 x h 65 - Kg 5,2

**2262. WELL****Tabouret haut****assise en différentes couleurs**

00. ..

208,33

**225,00**

2

Ø 54 x h 77 cm - Kg 5,5

**2265. WELCOME****Tabouret sur roulettes,  
hauteur réglable à gaz**Assise en polymère technique  
avec pousoirs chromés.  
Structure en acier chromé.**assise en différentes couleurs**

CM.01 blanc  
 CM.02 rouge  
 CM.03 noir  
 CM.P4 jaune primevère  
 CM.08 orange  
 CM.Y7 gris perle  
 CM.Z5 vert claire  
 CM.Z6 bleu clair

298,61

**322,50**

1

Ø 62 x h 43/53 cm - Kg 5,9

**POPPY**

Guéridons.

Plateau en cristal trempé 8 mm blanc, rouge ou noir, avec pied et couverture de la base dans le même couleurs.

Pied et base en acier verni.  
Couverture de la base en polymère technique.  
Garniture protège-sol en polyester.

**POPPY**

Guéridons diam 38 cm

plateau

<b>2101.</b>	Ø cm 38 x h 40 Kg 7,7	<b>01.G1</b>	blanc	236,11	<b>255,00</b>	1
		<b>02.G2</b>	rouge			
		<b>03.G3</b>	noir			

<b>2102.</b>	Ø cm 38 x h 56 Kg 7,8	<b>01.G1</b>	blanc	242,13	<b>261,50</b>	1
		<b>02.G2</b>	rouge			
		<b>03.G3</b>	noir			

**POPPY**

Guéridons diam 50 cm

plateau

<b>2105.</b>	Ø cm 50 x h 40 Kg 9,0	<b>01.G1</b>	blanc	262,50	<b>283,50</b>	1
		<b>02.G2</b>	rouge			
		<b>03.G3</b>	noir			

<b>2106.</b>	Ø cm 50 x h 56 Kg 9,1	<b>01.G1</b>	blanc	268,52	<b>290,00</b>	1
		<b>02.G2</b>	rouge			
		<b>03.G3</b>	noir			



<b>2107.</b>	Ø cm 50 x h 72 Kg 9,2	<b>01.G1</b>	blanc	274,54	<b>296,50</b>	1
		<b>02.G2</b>	rouge			
		<b>03.G3</b>	noir			

**POPPY**

Guéridons diam 60 cm

plateau

<b>2108.</b>	Ø cm 60 x h 40 Kg 10,6	<b>01.G1</b>	blanc	314,81	<b>339,99</b>	1
		<b>02.G2</b>	rouge			
		<b>03.G3</b>	noir			

<b>2109.</b>	Ø cm 60 x h 56 Kg 10,7	<b>01.G1</b>	blanc	320,83	<b>346,50</b>	1
		<b>02.G2</b>	rouge			
		<b>03.G3</b>	noir			



<b>2110.</b>	Ø cm 60 x h 72 Kg 10,8	<b>01.G1</b>	blanc	326,85	<b>353,00</b>	1
		<b>02.G2</b>	rouge			
		<b>03.G3</b>	noir			

**DESCO**

Guéridons.

Structure en acier inoxid. AISI 304 satiné.  
Plateau en cristal trempé 8 mm transparent, dépoli, fumé.  
Garniture protège-sol en polyester



Code	Description	Couleurs		Prix unit. EURO H.T.	Unité T.T.C. condit.		
<b>DESCO</b>							
<b>Guéridons diam 60 cm</b>							
		<b>plateau</b>	<b>structure</b>				
<b>2129.</b>	Ø cm 60 x h 45 - Kg 16,5	<b>GT.X0</b>	transparent	acier inoxydable	462,04	<b>499,00</b>	1
		<b>GF.X0</b>	fumè	acier inoxydable	472,22	<b>510,00</b>	1
		<b>GS.X0</b>	dépoli	acier inoxydable	472,22	<b>510,00</b>	1
<b>2131.</b>	Ø cm 60 x h 75 - Kg 17,8	<b>GT.X0</b>	transparent	acier inoxydable	483,33	<b>522,00</b>	1
		<b>GF.X0</b>	fumè	acier inoxydable	493,52	<b>533,00</b>	1
		<b>GS.X0</b>	dépoli	acier inoxydable	493,52	<b>533,00</b>	1



design Raul Barbieri



## WOODY

Guéridons

Plateau laqué antirayures en MDF 20 mm.  
Pieds en bois de ètre massif tourné.

### plateau

**Z1** blanc  
**P4** jaune primevère  
**Y6** bleu très clair  
**Z5** vert claire

### 2121. WOODY

Petit

plateau

plateau en différentes couleurs

00. ..

474,54

**512,50**

1

Ø 60 x h 45 cm - 5,3 Kg



### 2122. WOODY

Moyen

plateau

plateau en différentes couleurs

00. ..

536,11

**579,00**

1

Ø 75 x h 60 cm - 9,8 Kg



### 2123. WOODY

Grand

plateau

plateau en différentes couleurs

00. ..

634,26

**685,00**

1

Ø 90 x h 74 cm - 14,3 Kg



**ZANZIPLANO**

Tables et guéridons.

Pied et base en acier chromé.  
Plateau en stratifié mélaminique antirayures  
HPL 12 mm.Cône en polymère technique avec le même  
couleur du plateau.  
Garniture protège-sol en caoutchouc.**ZANZIPLANO****Gueridons****plateau**

<b>2239.</b>	Ø cm 60 x h 75 Kg 21,3	<b>RH.Z1</b>	blanc	525,93	<b>568,00</b>	1
		<b>RH.H2</b>	rouge			
		<b>RH.Y7</b>	gris perle			
<b>2240.</b>	Ø cm 60 x h 105 Kg 22,2	<b>RH.Z1</b>	blanc	541,67	<b>585,00</b>	1
		<b>RH.H2</b>	rouge			
		<b>RH.Y7</b>	gris perle			

**ZANZIPLANO****Petites tables carrées****plateau**

<b>2241.</b>	cm 60 x 60 x h 75 Kg 22,3	<b>00.Z1</b>	blanc	538,89	<b>582,00</b>	1
		<b>00.H2</b>	rouge			
		<b>00.Y7</b>	gris perle			
<b>2242.</b>	cm 60 x 60 x h 105 Kg 23,2	<b>00.Z1</b>	blanc	554,63	<b>599,00</b>	1
		<b>00.H2</b>	rouge			
		<b>00.Y7</b>	gris perle			

**ZANZIPLANO****Tables carrées****plateau**

<b>2245.</b>	cm 80 x 80 x h 75 Kg 27,2	<b>00.Z1</b>	blanc	754,63	<b>815,00</b>	1
		<b>00.H2</b>	rouge			
		<b>00.Y7</b>	gris perle			
<b>2246.</b>	cm 80 x 80 x h 105 Kg 28,1	<b>00.Z1</b>	blanc	770,83	<b>832,50</b>	1
		<b>00.H2</b>	rouge			
		<b>00.Y7</b>	gris perle			

**ZANZIPLANO****Tables rondes****plateau**

<b>2250.</b>	Ø cm 90 x h 75 Kg 27,5	<b>00.Z1</b>	blanc	831,02	<b>897,50</b>	1
		<b>00.H2</b>	rouge			
		<b>00.Y7</b>	gris perle			
<b>2251.</b>	Ø cm 90 x h 105 Kg 28,4	<b>00.Z1</b>	blanc	847,22	<b>915,00</b>	1
		<b>00.H2</b>	rouge			
		<b>00.Y7</b>	gris perle			

**2256. ZANZIPLANO****Table ronde****plateau**

<b>00.Z1</b>	blanc	1.097,22	<b>1.185,00</b>	1
--------------	-------	----------	-----------------	---

Ø cm 120 x h 75  
Kg 34,5**22ST. ZANZIPLANO****Structure avec cône**Pied et base en acier chromé, plaque de  
fixation plateau en acier verni.Cône en polymère technique  
blanc, rouge ou gris perle.  
Garniture protège-sol en caoutchouc.

<b>.01</b>	Ø cm 49,5 x h 73,8 - Kg 16,5	380,56	<b>411,00</b>	1
<b>.02</b>	Ø cm 49,5 x h 103,8 - Kg 17,4	397,22	<b>429,00</b>	1

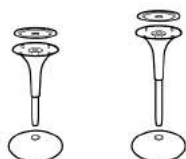

design Raul Barbieri

Code Description Couleurs Prix unit. Unité  
EURO H.T. T.T.C. condit.

## FILIPPO

Tables.

Structure en acier chromé.  
Plateau gris perle en stratifié mélaminique  
antirayures HPL 12 mm.  
Bords arrondis.



### 2050. FILIPPO

Table carrée  
cm 79 x 79 x h 74



**avec plateau en HPL**  
Kg 23,7

	plateau	structure			
<b>Y7.CM</b>	gris perle	chromé	530,09	<b>572,50</b>	1

**uniquement structure**  
cm 77,5 x 79 x h 72,8 - Kg 7,2

<b>ST.CM</b>	--	chromé	270,83	<b>292,50</b>	1
--------------	----	--------	--------	---------------	---

### 2052. FILIPPO

Table rectangulaire  
cm 120 x 79 x h 74



**avec plateau en HPL**  
Kg 28,5

	plateau	structure			
<b>Y7.CM</b>	gris perle	chromé	739,35	<b>798,50</b>	1

**uniquement structure**  
cm 119,5 x 79 x h 72,8 - Kg 9,6

<b>ST.CM</b>	--	chromé	379,63	<b>410,00</b>	1
--------------	----	--------	--------	---------------	---

### 2054. FILIPPO

Table rectangulaire  
cm 160 x 79 x h 74



**avec plateau en HPL**  
Kg 32

	plateau	structure			
<b>Y7.CM</b>	gris perle	chromé	878,70	<b>949,00</b>	1

**uniquement structure**  
cm 159,5 x 79 x h 72,8 - Kg 11,0

<b>ST.CM</b>	--	chromé	423,61	<b>457,50</b>	1
--------------	----	--------	--------	---------------	---

design Alberto Basaglia  
e Natalia Rota Nodari

Code Description Couleurs Prix unit. Unité  
EURO H.T. T.T.C. condit.

## ENRICO X

Tables.

Structure en aluminium poli.  
Plateau en cristal trempé 10 mm  
dépoli ou blanc.



### 2070. ENRICO X

**Table carrée**  
cm 135 x 135 x h 73,5



**avec plateau en verre**  
Kg 53,0

**uniquement structure**  
cm 135 x 135 x h 73,5 - Kg 12,0

	plateau	structure			
<b>GS.AL</b>	dépoli	poli	1.319,44	<b>1.425,00</b>	1
<b>G1.AL</b>	blanc	poli	1.472,22	<b>1.590,00</b>	1
<b>ST.AL</b>	--	poli	731,48	<b>790,00</b>	1

### 2072. ENRICO X

**Table rectangulaire**  
cm 120 x 85 x h 73,5



**avec plateau en verre**  
Kg 34,0

**uniquement structure**  
cm 120 x 85 x h 73,5 - Kg 10,0

	plateau	structure			
<b>GS.AL</b>	dépoli	poli	1.013,89	<b>1.095,00</b>	1
<b>G1.AL</b>	blanc	poli	1.092,59	<b>1.180,00</b>	1
<b>ST.AL</b>	--	poli	689,81	<b>744,99</b>	1

### 2074. ENRICO X

**Table rectangulaire**  
cm 160 x 85 x h 73,5



**avec plateau en verre**  
Kg 41,8

**uniquement structure**  
cm 160 x 85 x h 73,5 - Kg 11,3

	plateau	structure			
<b>GS.AL</b>	dépoli	poli	1.138,89	<b>1.230,00</b>	1
<b>G1.AL</b>	blanc	poli	1.250,00	<b>1.350,00</b>	1
<b>ST.AL</b>	--	poli	708,33	<b>765,00</b>	1

### 2076. ENRICO X

**Table rectangulaire**  
cm 180 x 85 x h 73,5



**avec plateau en verre**  
Kg 46,0

**uniquement structure**  
cm 180 x 85 x h 73,5 - Kg 11,9

	plateau	structure			
<b>GS.AL</b>	dépoli	poli	1.240,74	<b>1.340,00</b>	1
<b>G1.AL</b>	blanc	poli	1.365,74	<b>1.475,00</b>	1
<b>ST.AL</b>	--	poli	750,00	<b>810,00</b>	1

**CONVITO**

Tables.

Structure en acier inoxydable AISI 304 satiné.  
Plateau en cristal trempé 12 mm transparent ou dépoli.**2135. CONVITO****Table ronde**  
Ø cm 135 x h 75**table**  
Kg 77,5**uniquement structure**  
Ø cm 134 x h 73,8 - Kg 13,5**plateau structure**

<b>GT.X0</b>	transparent	acier inoxydab.	1.750,00	<b>1.890,00</b>	1
<b>GS.X0</b>	dépoli	acier inoxydab.	1.921,30	<b>2.075,00</b>	1
<b>00.X0</b>	--	acier inoxydab.	1.013,89	<b>1.095,00</b>	1

**2140. CONVITO****Table carrée**  
cm 140 x 140 x h 75**table**  
Kg 106,2**uniquement structure**  
cm 138 x 138 x h 73,8 - Kg 26,2**plateau structure**

<b>GT.X0</b>	transparent	acier inoxydab.	2.083,33	<b>2.250,00</b>	1
<b>GS.X0</b>	dépoli	acier inoxydab.	2.240,74	<b>2.420,00</b>	1
<b>00.X0</b>	--	acier inoxydab.	1.295,37	<b>1.399,00</b>	1

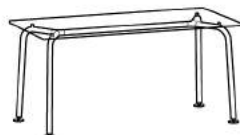
**2142. CONVITO****Table rectangulaire**  
cm 160 x 80 x h 75**table**  
Kg 62,0**uniquement structure**  
cm 158 x 78 x h 73,8 - Kg 16,5**plateau structure**

<b>GT.X0</b>	transparent	acier inoxydab.	1.750,00	<b>1.890,00</b>	1
<b>GS.X0</b>	dépoli	acier inoxydab.	1.828,70	<b>1.975,00</b>	1
<b>00.X0</b>	--	acier inoxydab.	1.240,74	<b>1.340,00</b>	1

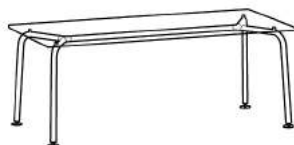
**2144. CONVITO****Table rectangulaire**  
cm 200 x 95 x h 75**table**  
Kg 91,0**uniquement structure**  
cm 198 x 93 x h 73,8 - Kg 18,9**plateau structure**

<b>GT.X0</b>	transparent	acier inoxydab.	2.101,85	<b>2.270,00</b>	1
<b>GS.X0</b>	dépoli	acier inoxydab.	2.240,74	<b>2.420,00</b>	1
<b>00.X0</b>	--	acier inoxydab.	1.342,59	<b>1.450,00</b>	1

**2148. CONVITO****Table rectangulaire**  
cm 225 x 140 x h 75**table**  
Kg 117,2**uniquement structure**  
cm 223 x 138 x h 73,8 - Kg 29,2**plateau structure**

<b>GT.X0</b>	transparent	acier inoxydab.	2.694,44	<b>2.910,00</b>	1
<b>GS.X0</b>	dépoli	acier inoxydab.	2.949,07	<b>3.185,00</b>	1
<b>00.X0</b>	--	acier inoxydab.	1.425,93	<b>1.540,00</b>	1

design Raul Barbieri

Code Description

Couleurs

Prix unit.  
EURO H.T.

Unité  
T.T.C. condit.

## ALEX

Tables.

Structure en fusion d'aluminium poli ou chromé.  
Plateau en cristal trempé 12 mm transparent ou dépoli.



### 2150. ALEX

Table carrée  
cm 160 x 160 x h 75



table

Kg 118,5

uniquement structure

cm 152 x 152 x h 73,8 - Kg 18,5

plateau structure

GT.AL	transparent	poli	2.282,41	<b>2.465,00</b>	1
GT.CM	transparent	chromé	2.611,11	<b>2.820,00</b>	1
GS.AL	dépoli	poli	2.416,67	<b>2.610,00</b>	1
GS.CM	dépoli	chromé	2.745,37	<b>2.965,00</b>	1
ST.AL	--	poli	1.287,04	<b>1.390,00</b>	1
ST.CM	--	chromé	1.615,74	<b>1.745,00</b>	1

### 2152. ALEX

Table rectangulaire  
cm 140 x 90 x h 75



table

Kg 66,2

uniquement structure

cm 132 x 82 x h 73,8 - Kg 16,2

plateau structure

GT.AL	transparent	poli	1.685,19	<b>1.820,01</b>	1
GT.CM	transparent	chromé	2.000,00	<b>2.160,00</b>	1
GS.AL	dépoli	poli	1.796,30	<b>1.940,00</b>	1
GS.CM	dépoli	chromé	2.111,11	<b>2.280,00</b>	1
ST.AL	--	poli	1.194,44	<b>1.290,00</b>	1
ST.CM	--	chromé	1.509,26	<b>1.630,00</b>	1

### 2154. ALEX

Table rectangulaire  
cm 170 x 90 x h 75



table

Kg 76,9

uniquement structure

cm 162 x 82 x h 73,8 - Kg 16,9

plateau structure

GT.AL	transparent	poli	1.805,56	<b>1.950,00</b>	1
GT.CM	transparent	chromé	2.106,48	<b>2.275,00</b>	1
GS.AL	dépoli	poli	1.916,67	<b>2.070,00</b>	1
GS.CM	dépoli	chromé	2.217,59	<b>2.395,00</b>	1
ST.AL	--	poli	1.226,85	<b>1.325,00</b>	1
ST.CM	--	chromé	1.527,78	<b>1.650,00</b>	1

### 2158. ALEX

Table rectangulaire  
cm 230 x 100 x h 75



table

Kg 119,5

uniquement structure

cm 222 x 92 x h 73,8 - Kg 19,0

plateau structure

GT.AL	transparent	poli	2.254,63	<b>2.435,00</b>	1
GT.CM	transparent	chromé	2.601,85	<b>2.810,00</b>	1
GS.AL	dépoli	poli	2.416,67	<b>2.610,00</b>	1
GS.CM	dépoli	chromé	2.763,89	<b>2.985,00</b>	1
ST.AL	--	poli	1.387,96	<b>1.499,00</b>	1
ST.CM	--	chromé	1.736,11	<b>1.875,00</b>	1



**NOX**

Corbeilles à papier et porte-parapluies.  
Acier inoxydable AISI 304 0,8 mm satiné.  
Ligne de jonction avec soudure invisible,  
bords arrondis non coupants.  
Garniture protège-sol en caoutchouc.

**1600. NOX****Corbeille à papier**

00.X0	acier inoxydable satiné	137,04	<b>148,00</b>	1
-------	-------------------------	--------	---------------	---

Ø cm 28 x h 35 (21 litres) - Kg 2,5

**1601. NOX****Corbeille avec support pour sacs**

00.X0	acier inoxydable satiné	165,74	<b>179,00</b>	1
-------	-------------------------	--------	---------------	---

Ø cm 28 x h 35 (21 litres) - Kg 2,8

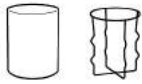
**1603. NOX****Corbeille avec support pour sacs et couvercle anti-flamme**

00.X0	acier inoxydable satiné	224,54	<b>242,50</b>	1
-------	-------------------------	--------	---------------	---

Ø cm 28 x h 35 - trou Ø 14 cm (21 litres)

**1610. NOX****Corbeille haute / Porte-parapluies**

00.X0	acier inoxydable satiné	172,69	<b>186,51</b>	1
-------	-------------------------	--------	---------------	---

Ø cm 28 x h 50 (30 litres) - Kg 4,4

**1611. NOX****Corbeille haute avec support pour sacs**

00.X0	acier inoxydable satiné	202,78	<b>219,00</b>	1
-------	-------------------------	--------	---------------	---

Ø cm 28 x h 50 (30 litres) - Kg 4,8

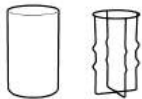
**1609. NOX****Corbeille haute avec support pour sacs et couvercle anti-flamme**

00.X0	acier inoxydable satiné	261,57	<b>282,50</b>	1
-------	-------------------------	--------	---------------	---

Ø cm 28 x h 50 - trou Ø 14 cm (30 litres)

**42. Couvercle anti-flamme pour NOX****acier inoxydable satiné**

00.X0	acier inoxydable satiné	58,80	<b>63,50</b>	1
-------	-------------------------	-------	--------------	---

**acier inoxydable verni**

00.X5	vert	72,22	<b>78,00</b>	1
00.X6	bleu			
00.X9	brun			
00.X4	jaune			

Ø cm 28,5 x h 4 - trou Ø cm 14 - Kg 0,500

**38. Kit de connexion pour NOX et NOX MAGNUM**

Aluminium anodisé naturel,  
vis en acier inoxydable

00.X0	aluminium	31,48	<b>34,00</b>	
-------	-----------	-------	--------------	--

Ø cm 3,2 x 6 - Kg 0,280



**NOX**

Cendriers sur pied.

Acier inoxydable AISI 304 0,8 mm satiné.

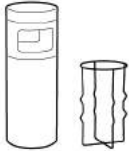
Ligne de jonction avec soudure invisible,  
bords arrondis non coupants.  
Garniture protège-sol en caoutchouc.**1613. NOX****Cendrier sur pied  
avec corbeille à papier**(Corbeille haute avec support pour sacs,  
élément avec ouvertures  
et coupe cendrier)**version standard****00.X0**

acier inoxydable satiné

421,30

**455,00**

1

**avec fixation au sol****FX.X0**

acier inoxydable satiné

439,81

**474,99**

1

Ø cm 28 x h 76 (30 litres) - Kg 6,0

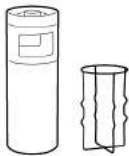
**1615. NOX****Cendrier sur pied  
avec corbeille à papier**(Corbeille haute avec support pour sacs,  
élément avec ouvertures,  
coupe cendrier avec couvercle perforé)**version standard****00.X0**

acier inoxydable satiné

526,85

**569,00**

1

**avec fixation au sol****FX.X0**

acier inoxydable satiné

545,37

**589,00**

1

Ø cm 28 x h 76 (30 litres) - Kg 6,2

**1620. NOX****Cendrier sur pied****version standard****00.X0**

acier inoxydable satiné

294,91

**318,50**

1

Ø cm 28 x h 76 - Kg 10,5

**1622. NOX****Cendrier sur pied,  
coupe avec couvercle perforé****version standard****00.X0**

acier inoxydable satiné

401,39

**433,50**

1

Ø cm 28 x h 76 - Kg 10,7

**1690. NOX****Cendrier pour tables de conférence**Acier inoxydable AISI 304 0,8 mm  
poli**00.XX**

acier inoxydable poli

171,30

**185,00**

1

Ø 28 x h 5 cm

**NOX MAGNUM**

Conteneurs.

Acier inoxydable AISI 304 0,8 mm satiné.

Ligne de jonction avec soudure invisible,  
bords arrondis non coupants.  
Garniture protège-sol en caoutchouc.**1665. NOX MAGNUM**

Conteneur

version standard

00.X0

acier inoxydable satiné

328,70

**355,00**

1

Ø cm 38 x h 64 (70 litres) - Kg 6,1

**1666. NOX MAGNUM**Conteneur  
avec support pour sacs

version standard

00.X0

acier inoxydable satiné

375,00

**405,00**

1

avec fixation au sol

FX.X0

acier inoxydable satiné

393,52

**425,00**

1

Ø cm 38 x h 64 (70 litres) - Kg 6,4

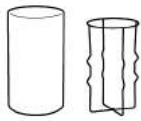
**1667. NOX MAGNUM**Conteneur  
avec support pour sacs  
et anneau-couvercle basculant

version standard

00.X0

acier inoxydable satiné

615,74

**665,00**

1

avec fixation au sol

FX.X0

acier inoxydable satiné

634,26

**685,00**

1

Ø cm 38 x h 76 (70 litres) - Kg 9,8

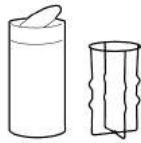
**1668. NOX MAGNUM**Conteneur  
avec support pour sacs  
et couvercle anti-flamme

version standard

00.X0

acier inoxydable satiné

489,81

**528,99**

1

avec fixation au sol

FX.X0

acier inoxydable satiné

508,33

**549,00**

1

Ø cm 38 x h 64 - trou Ø cm 18 (70 litres) - Kg 7,4

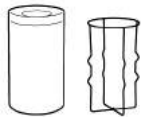
**43. Couvercle anti-flamme  
pour NOX MAGNUM**

acier inoxydable satiné

00.X0

acier inoxydable satiné

114,81

**123,99**

1

acier inoxydable verni

00.X5

vert

136,57

**147,50**

1

00.X6

bleu

00.X9

brun

00.X4

jaune

Ø cm 38,5 x h 4 - trou Ø cm 18 - Kg 1,0

**38. Kit de connexion  
pour NOX et NOX MAGNUM**Aluminium anodisé naturel,  
vis en acier inoxydable

00.X0

aluminium

31,48

**34,00**

Ø cm 3,2 x 6 - Kg 0,280

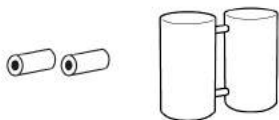

**NOX WALL**

Cendriers et corbeilles muraux.  
Acier inoxydable AISI 304 0,8 mm satiné.  
Bords arrondis non coupants.

**1626. NOX WALL**

**Cendrier mural  
avec fixation antivol**

00.X0	acier inoxydable satiné	312,50	<b>337,50</b>	1
-------	-------------------------	--------	---------------	---

cm 32 x 16 x h 16 (8 + 8) - Kg 2,9

**1629. NOX WALL**

**Corbeille murale  
avec fixation antivol**

00.X0	acier inoxydable satiné	367,59	<b>397,00</b>	1
-------	-------------------------	--------	---------------	---

cm 32 x 16 x h 43 (35 + 8) (12,5 litres) - Kg 5,0

**NOX FLORA**

Cache-pots sur roulettes.  
Acier inoxydable AISI 304 0,8 mm satiné.  
Ligne de jonction avec soudure invisible,  
bords arrondis non coupants.  
Sous-vase interne inclus.

**1681. NOX FLORA**

**Cache-pot sur roulettes**  
Sous-vase en polypropylène inclus

00.X0	acier inoxydable satiné	282,41	<b>305,00</b>	1
-------	-------------------------	--------	---------------	---

Ø cm 38 x h 40 (38 + 2) - Kg 4,3

**1686. NOX FLORA**

**Cache-pot sur roulettes**  
Sous-vase en polypropylène inclus

00.X0	acier inoxydable satiné	430,56	<b>465,00</b>	1
-------	-------------------------	--------	---------------	---

Ø cm 52 x h 45 (43 + 2) - Kg 7,2

**1688. NOX FLORA**

**Cache-pot sur roulettes**  
Sous-vase en polypropylène inclus

00.X0	acier inoxydable satiné	599,54	<b>647,50</b>	1
-------	-------------------------	--------	---------------	---

Ø cm 66 x h 50 (48 + 2) - Kg 10,5



**NOX VESTA**Portemanteaux à barre sur roulettes.  
(2 roulettes avec frein).

Acier inoxydable AISI 304 satiné.

**1640. NOX VESTA****Portemanteau à barre sur roulettes**

Acier inoxydable AISI 304 satiné

<b>.12</b> cm 128 (120 + 8) x 53 x h 170 - Kg 10,5	<b>12.X0</b>	acier inoxydable satiné	832,41	<b>899,00</b>	1
--	--------------	-------------------------	--------	---------------	---

<b>.16</b> cm 168 (160 + 8) x 53 x h 170 - Kg 11,4	<b>16.X0</b>	acier inoxydable satiné	856,48	<b>925,00</b>	1
--	--------------	-------------------------	--------	---------------	---

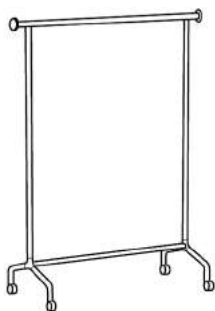
**1642. NOX VESTA****Portemanteau à barre sur roulettes  
avec support inférieure**

Acier inoxydable AISI 304 satiné

<b>.12</b> cm 128 (120 + 8) x 53 x h 170 - Kg 13,2	<b>12.X0</b>	acier inoxydable satiné	1.194,44	<b>1.290,00</b>	1
--	--------------	-------------------------	----------	-----------------	---

<b>.16</b> cm 168 (160 + 8) x 53 x h 170 - Kg 15,4	<b>16.X0</b>	acier inoxydable satiné	1.319,44	<b>1.425,00</b>	1
--	--------------	-------------------------	----------	-----------------	---

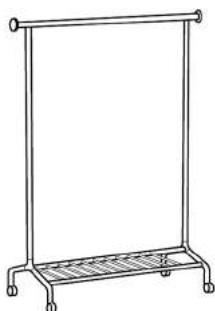
**1641. NOX VESTA****Portemanteau à barre sur roulettes  
avec support supérieure**

Acier inoxydable AISI 304 satiné

<b>.12</b> cm 120 x 53 x h 176 - Kg 16,8	<b>12.X0</b>	acier inoxydable satiné	1.273,15	<b>1.375,00</b>	1
--	--------------	-------------------------	----------	-----------------	---

<b>.16</b> cm 160 x 53 x h 176 - Kg 18,6	<b>16.X0</b>	acier inoxydable satiné	1.384,26	<b>1.495,00</b>	1
--	--------------	-------------------------	----------	-----------------	---

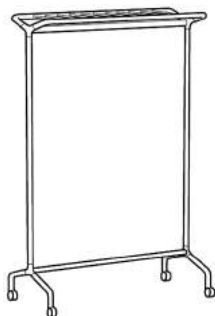
**1643. NOX VESTA****Portemanteau à barre sur roulettes  
avec support supérieure et inférieure**

Acier inoxydable AISI 304 satiné

<b>.12</b> cm 120 x 53 x h 176 - Kg 18,4	<b>12.X0</b>	acier inoxydable satiné	1.615,74	<b>1.745,00</b>	1
--	--------------	-------------------------	----------	-----------------	---

<b>.16</b> cm 160 x 53 x h 176 - Kg 21,7	<b>16.X0</b>	acier inoxydable satiné	1.800,93	<b>1.945,00</b>	1
--	--------------	-------------------------	----------	-----------------	---

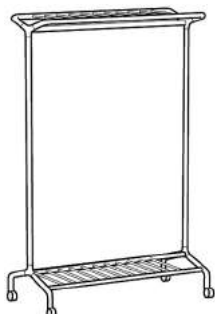

**1635. NOX IPSO****Portemanteau sur pied**

Acier inoxydable AISI 304 satiné.  
Garniture protège-sol en polyester.

**00.X0** acier inoxydable satiné 786,11 **849,00** 1

Ø cm 41 x h 170 - Kg 12,5

**1637. NOX EGO****Portemanteau sur pied**

Acier inoxydable AISI 304 satiné.  
Garniture protège-sol en polyester.

**00.X0** acier inoxydable satiné 430,56 **465,00** 1

Ø cm 29 x h 167,5 - Kg 7,9

**39. KIT porte-parapluies**

Polymère technique

**crystal**

**00.00** transparent 15,28 **16,50** 1

Ø cm 26,5 - Kg 0,400

**1650. NOX VESTA WALL****Portemanteau mural**

Acier inoxydable AISI 304 satiné

**.05** cm 48 x 7 x h 7 (3 places) - Kg 1,6

**05.X0** acier inoxydable satiné 284,72 **307,50** 1



**.10** cm 96 x 7 x h 7 (6 places) - Kg 3,3

**10.X0** acier inoxydable satiné 415,74 **449,00** 1



**999. AIUTO****Portemanteau sur pied**

Tête et patères en polymère technique,  
tige en acier verni ou chromé.  
Base en acier avec couverture  
en polymère technique.  
Garniture protège-sol en polyester.

		patères	tête, tige base			
<b>couleurs solides</b>	<b>00.03</b>	noir	noir	189,81	<b>204,99</b>	1
	<b>00.Y7</b>	gris perle	gris perle			
<b> finition aluminium</b>	<b>NA.AN</b>	aluminium	aluminium	228,24	<b>246,50</b>	1
<b>détails chromés</b>	<b>CM.03</b>	chrome	noir, chrome, noir	254,63	<b>275,00</b>	1

Ø cm 36 x h 165 - Kg 6,6

**19. KIT porte-parapluies pour 999**

Polymère technique



<b>couleurs solides</b>	<b>00.03</b>	noir	10,56	<b>11,40</b>	1
	<b>00.Y7</b>	gris perle			
<b> finition aluminium</b>	<b>AN.AN</b>	aluminium	13,19	<b>14,25</b>	1

Ø cm 26 - Kg 0,290

**1040. ALTER EGO****Portemanteau sur pied**

Tête, tige et base en acier verni  
ou avec détails chromés,  
ou entièrement chromé ou doré.  
Garniture protège-sol en polyester.



		tête, tige base	pommeaux, bras			
<b>couleurs solides</b>	<b>00.01</b>	blanc	blanc	230,09	<b>248,50</b>	1
	<b>00.03</b>	noir	noir			
	<b>00.Y7</b>	gris perle	gris perle			
<b>détails chromés</b>	<b>CM.01</b>	blanc	chrome	254,63	<b>275,00</b>	1
	<b>CM.03</b>	noir	chrome			
<b>entièrement chromé</b>	<b>CM.CM</b>	chrome	chrome	304,17	<b>328,50</b>	1
<b>entièrement doré</b>	<b>GD.GD</b>	or	or	339,35	<b>366,50</b>	1

Ø cm 35 x h 167,5 - Kg 8,0

**39. KIT porte-parapluies**

Polymère technique



<b>couleurs solides</b>	<b>00. ..</b>		13,66	<b>14,75</b>	1
<b>cristal</b>	<b>00.00</b>	transparent	15,28	<b>16,50</b>	

Ø cm 26,5 - Kg 0,400

**1070. CACTUS****Portemanteau sur pied avec porte-parapluies**

Tête, anneau et base en polymère technique, tige en acier verni.  
Base avec lest en acier.

**couleurs solides**

	collier, anneau	tête, tige base			
<b>ZN.01</b>	blanc	blanc	150,46	<b>162,50</b>	1
<b>ZN.03</b>	noir	noir			
<b>ZN.Y7</b>	gris perle	gris perle			

 **finition aluminium**

<b>NA.AN</b>	aluminium	aluminium	178,24	<b>192,50</b>	1
--------------	-----------	-----------	--------	---------------	---

Ø cm 40 x h 167 - Kg 5,5

**1080. POP****Portemanteau sur pied**

Tête en polymère technique, tige en acier verni.  
Base en acier avec couverture en polymère technique.  
Garniture protège-sol en polyester.

**couleurs solides**

	tête	tige, base			
<b>00.01</b>	blanc	blanc	168,98	<b>182,50</b>	1
<b>00.02</b>	rouge	rouge			
<b>00.03</b>	noir	noir			
<b>00.P2</b>	rose cyclamen	rose cyclamen			
<b>00.P4</b>	jaune primevère	jaune primevère			
<b>00.P5</b>	vert herbe	vert herbe			
<b>00.P6</b>	bleu gentiane	bleu gentiane			
<b>00.Y7</b>	gris perle	gris perle			

**détails transparentes**

<b>NA.00</b>	transparent	aluminium	189,81	<b>204,99</b>	1
--------------	-------------	-----------	--------	---------------	---

 **finition aluminium**

<b>AN.AN</b>	aluminium	aluminium	197,69	<b>213,51</b>	1
--------------	-----------	-----------	--------	---------------	---

Ø cm 38 x h 167 - Kg 5,3

**39. KIT porte-parapluies**

Polymère technique

**couleurs solides**

<b>00. ..</b>			13,66	<b>14,75</b>	1
---------------	--	--	-------	--------------	---

 **cristal**

<b>00.00</b>	transparent		15,28	<b>16,50</b>	1
--------------	-------------	--	-------	--------------	---

 **finition aluminium**

<b>AN.AN</b>	aluminium		17,36	<b>18,75</b>	1
--------------	-----------	--	-------	--------------	---

Ø cm 26,5 - Kg 0,400

**1090. DOPPIOPETTO****Portemanteau sur pied**

Tête en polymère technique renforcé à la fibre de verre, tige en acier verni.  
Base en acier avec couverture en polymère technique.  
Garniture protège-sol en polyester.

 **noir**

	tête, tige	base			
<b>01.NO</b>	noir mat	noir	313,43	<b>338,50</b>	1

 **finition aluminium**

<b>AA.AN</b>	aluminium	aluminium	379,63	<b>410,00</b>	1
--------------	-----------	-----------	--------	---------------	---

Ø cm 52 x h 167 - Kg 9,0

**29. KIT porte-parapluies pour 1090**

Polymère technique

 **noir**

<b>00.03</b>	noir		26,85	<b>29,00</b>	1
--------------	------	--	-------	--------------	---

 **finition aluminium**

<b>AN.AN</b>	aluminium		31,48	<b>34,00</b>	1
--------------	-----------	--	-------	--------------	---

Ø cm 28 - Kg 0,570



design Raul Barbieri



Code	Description	Couleurs	Prix unit. EURO H.T.	Unité T.T.C. condit.
------	-------------	----------	-------------------------	-------------------------

**1064. SIOUX****Portemanteau sur pied**

Tige et bras en bois de hêtre ou chêne massif tourné, collier en fusion d'aluminium, base en acier verni. Garniture protège-sol en polyester.

**collier, base**

01 blanc  
03 noir  
P4 jaune primevère  
Y7 gris perle  
Z5 vert claire

**tige et bras en hêtre**

00. ..

207,87

**224,50****tige et bras en chêne**

R0. ..

269,91

**291,50**

Ø cm 35 x h 167 - Kg 6,4

design Barbieri e Marianelli

**1030. CRIBBIO****Portemanteau sur pied avec porte-parapluies**

Tête et patères en polymère technique, tige en acier verni ou chromé.

Conteneur fabriqué sans soudures à partir d'une unique plaque d'acier, emboutie et puis perforé radialement. Garniture protège-sol en polyester.

**noir**

00.03

**corbeille tête**  
noir**bord, tige patères**  
noir

299,54

**323,50**

1

 **finition aluminium**

AN.AN

aluminium

aluminium

332,41

**359,00**

1

**détails chromés**

CM.03

noir

chrome

379,63

**410,00**

1

Ø cm 26,5 x h 168 - Kg 13,7

**1053. COLMO****Portemanteau sur pied avec porte-parapluies**

Tête et patères en polymère technique, tige en acier verni ou chromé.

Conteneur fabriqué sans soudures à partir d'une unique plaque d'acier emboutie. Garniture protège-sol en polyester.

**noir**

00.03

**corbeille tête**  
noir**bord, tige patères**  
noir

272,22

**294,00**

1

 **finition aluminium**

AN.AN

aluminium

aluminium

305,56

**330,00**

1

**détails chromés**

CM.03

noir

chrome

353,24

**381,50**

1

Ø cm 26,5 x h 168 - Kg 14,2

**991. UNPOSTO****Patère mural simple**

Polymère technique.

**couleurs solides**

	patère	support			
00.03	noir	noir	12,50	13,50	1
00.Y7	gris perle	gris perle			

 **finition aluminium**

NA.AN	aluminium	aluminium	16,20	17,50	1
-------	-----------	-----------	-------	-------	---

cm 9,5 x 7,5 x h 10 - Kg 0,160

**992. DUEPOSTI****Patère mural double**

Polymère technique.

**couleurs solides**

	patères	support			
00.03	noir	noir	22,22	24,00	1
00.Y7	gris perle	gris perle			

 **finition aluminium**

NA.AN	aluminium	aluminium	31,48	34,00	1
-------	-----------	-----------	-------	-------	---

cm 30 x 7,5 x h 10 - Kg 0,380

**993. TREPOSTI****Patère mural triple**

Polymère technique.

**couleurs solides**

	patères	support			
00.03	noir	noir	30,32	32,75	1
00.Y7	gris perle	gris perle			

 **finition aluminium**

NA.AN	aluminium	aluminium	43,29	46,75	1
-------	-----------	-----------	-------	-------	---

cm 45 x 7,5 x h 10 - Kg 0,580

**998. GRU****Cintre**

Polymère technique.

**couleurs solides**

00.01	blanc	9,26	10,00	6
00.02	rouge			
00.03	noir			
00.P2	rose cyclamen			
00.P4	jaune primevère			
00.P5	vert herbe			
00.P6	bleu gentiane			
00.Y7	gris perle			

**couleurs transparentes**

00.00	transparent	10,65	11,50	6
00.12	rouge-transp.			
00.18	orange-transp.			

cm 43 x 3,5 x h 18,5 - Kg 0,150

**CRIBBIO**

Corbeilles à papier, porte-parapluies, portemanteaux et cendriers sur pied.

Conteneurs fabriqués sans soudures à partir d'une unique plaque d'acier, emboutie et puis perforée radialement. Garniture protège-sol en polyester.

**1000. CRIBBIO****Corbeille à papier****couleurs** **finition aluminium****détails chromés**

Ø cm 26,5 x h 30,5 (15 litres) - Kg 1,5

 **corbeille** **bord****00.03**

noir

noir

67,13

**72,50**

1

**00.Y7**

gris perle

gris perle

**AN.AN**

aluminium

aluminium

75,00

**81,00**

1

**CM.03**

noir

chrome

82,41

**89,00**

1

**1010. CRIBBIO****Corbeille haute / Porte-parapluies****couleurs** **finition aluminium****détails chromés**

Ø cm 26,5 x h 45 (22 litres) - Kg 2,2

 **corbeille** **bord****00.03**

noir

noir

98,61

**106,50**

1

**00.Y7**

gris perle

gris perle

**AN.AN**

aluminium

aluminium

109,72

**118,50**

1

**CM.03**

noir

chrome

115,28

**124,50**

1

**15. Coupe écologique pour 1000 - 1010 - 1050 - 1100 - 1400 - 1440**  
Polymère technique**couleurs****flame retardant**

cm 19 x 12,5 x h 15 (1,5 litres) - Kg 0,180

**00.03**

noir

5,23

**5,65**

1

**00.Y7**

gris perle

**FR.03**

noir

7,73

**8,35**

1

**1020. CRIBBIO****Cendrier sur pied avec corbeille à papier****noir** **finition aluminium**

Ø cm 26,5 x h 65 - Kg 5,8

 **corbeille, coupe** **bord, tige couvercle****00.03**

noir

noir

214,35

**231,50**

1

**AN.AN**

aluminium

aluminium

245,37

**265,00**

1

**1030. CRIBBIO****Portemanteau sur pied avec porte-parapluies**

Tête et patères en polymère technique, tige en acier verni ou chromé.

Conteneur fabriqué sans soudures à partir d'une unique plaque d'acier, emboutie et puis perforé radialement. Garniture protège-sol en polyester.

**noir** **finition aluminium****détails chromés**

Ø cm 26,5 x h 168 - Kg 13,7

 **corbeille tête** **bord, tige patères****00.03**

noir

noir

299,54

**323,50**

1

**AN.AN**

aluminium

aluminium

332,41

**359,00**

1

**CM.03**

noir

chrome

379,63

**410,00**

1

**COLMO**

Corbeilles à papier, porte-parapluies, portemanteaux et cendriers sur pied.

Conteneurs fabriquée sans soudures à partir d'une unique plaque d'acier emboutie.  
Garniture protège-sol en polyester.

**1050. COLMO****Corbeille à papier****couleurs****corbeille****bord**00.01  
00.03blanc  
noirblanc  
noir

60,19

**65,01**

1

 **finition aluminium****AN.AN**

aluminium

aluminium

66,20

**71,50**

1

**détails chromés****CM.01**  
**CM.03**blanc  
noirchrome  
chrome

71,76

**77,50**

1

Ø cm 26,5 x h 30,5 (15 litres) - Kg 1,7

**1051. COLMO****Corbeille haute / Porte-parapluies****couleurs****corbeille****bord**00.01  
00.03blanc  
noirblanc  
noir

90,28

**97,50**

1

 **finition aluminium****AN.AN**

aluminium

aluminium

100,93

**109,00**

1

**détails chromés****CM.01**  
**CM.03**blanc  
noirchrome  
chrome

104,17

**112,50**

1

Ø cm 26,5 x h 45 (22 litres) - Kg 2,7

**15. Coupe écologique pour 1000 - 1010 - 1050 - 1100 - 1400 - 1440**

Polymère technique

**couleurs**00.03  
00.Y7noir  
gris perle

5,23

**5,65**

1

 **flame retardant****FR.03**

noir

7,73

**8,35**

1

cm 19 x 12,5 x h 15 (1,5 litres) - Kg 0,180

**1052. COLMO****Cendrier sur pied avec corbeille à papier****noir**

00.03

**corbeille, coupe**  
noir**bord, tige couvercle**  
noir

202,31

**218,49**

1

 **finition aluminium****AN.AN**

aluminium

aluminium

239,81

**258,99**

1

Ø cm 26,5 x h 65 - Kg 6,6

**1053. COLMO****Portemanteau sur pied avec porte-parapluies**

Tête et patères en polymère technique, tige en acier verni ou chromé.

Conteneur fabriqué sans soudures à partir d'une unique plaque d'acier emboutie.  
Garniture protège-sol en polyester.**noir**

00.03

**corbeille tête**  
noir**bord, tige patères**  
noir

272,22

**294,00**

1

 **finition aluminium****AN.AN**

aluminium

aluminium

305,56

**330,00**

1

**détails chromés****CM.03**

noir

chrome

353,24

**381,50**

1

Ø cm 26,5 x h 168 - Kg 14,2



**1500. ECO****Corbeille à papier**

Polymère technique

<b>couleurs solides</b>	<b>05.01</b>	blanc	24,54	<b>26,50</b>	1
	<b>05.02</b>	rouge			
	<b>05.03</b>	noir			
	<b>05.Y7</b>	gris perle			
<b> finition aluminium</b>	<b>A5.AN</b>	aluminium	33,80	<b>36,50</b>	1
<b> flame retardant</b>	<b>F5.03</b>	noir	31,71	<b>34,25</b>	1



cm 28 x 28 x h 32 (13,5 litres) - Kg 0,940

**16. Coupe écologique pour 1500**

Polymère technique



<b>couleurs solides</b>	<b>05.03</b>	noir	8,24	<b>8,90</b>	1
	<b>05.Y7</b>	gris perle			
<b> flame retardant</b>	<b>F5.03</b>	noir	11,57	<b>12,50</b>	1

cm 25 x 16 x h 15 (2 litres) - Kg 0,310

**17. Anneau couvre-sac pour 1500**

Polymère technique



<b>couleurs solides</b>	<b>05.03</b>	noir	7,04	<b>7,60</b>	1
	<b>05.Y7</b>	gris perle			
<b> finition aluminium</b>	<b>A5.AN</b>	aluminium	11,44	<b>12,36</b>	1
<b> flame retardant</b>	<b>F5.03</b>	noir	10,37	<b>11,20</b>	1

cm 29,5 x 29,5 x h 7 - Kg 0,220

**1500.PP. ECO PRO****Corbeille à papier**

Polypropylène



<b>couleurs solides</b>	<b>P5.03</b>	noir	16,44	<b>17,76</b>	1
<b>couleurs translucides</b>	<b>P5.71</b>	blanc-translucide	17,59	<b>19,00</b>	1
	<b>P5.78</b>	orange-trans.			

cm 28 x 28 x h 32 (13,5 litres) - Kg 0,740

**16.PP. Coupe écologique pour 1500. PP**

Polypropylène



<b>couleurs solides</b>	<b>P5.03</b>	noir	6,11	<b>6,60</b>	1
<b>couleurs translucides</b>	<b>P5.71</b>	blanc-translucide	6,67	<b>7,20</b>	1

cm 25 x 16 x h 15 (2 litres) - Kg 0,260

**17.PP. Anneau porte-sac pour 1500. PP**

Polypropylène



<b>couleurs solides</b>	<b>P5.03</b>	noir	5,37	<b>5,80</b>	1
<b>couleurs translucides</b>	<b>P5.71</b>	blanc-translucide	6,02	<b>6,50</b>	1

cm 29,5 x 29,5 x h 7 - Kg 0,180

**1460. TABOO****Corbeille à papier**

Polymères techniques

**couleurs solides**

<b>05.01</b>	blanc
<b>05.02</b>	rouge
<b>05.03</b>	noir
<b>05.Y7</b>	gris perle
<b>05.P2</b>	rose cyclamen
<b>05.P4</b>	jaune primevère
<b>05.P5</b>	vert herbe
<b>05.P6</b>	bleu gentiane

27,78 **30,00** 1 **finition aluminium****A5.AN** aluminium39,35 **42,50** 1**flame retardant****F5.03** noir38,43 **41,50** 1

cm 26 x 28 x h 35 (13,5 litres) - Kg 1,050

**18. Coupe écologique pour 1460**

Polymères techniques

**couleurs solides**

<b>05.01</b>	blanc
<b>05.02</b>	rouge
<b>05.03</b>	noir
<b>05.Y7</b>	gris perle
<b>05.P2</b>	rose cyclamen
<b>05.P4</b>	jaune primevère
<b>05.P5</b>	vert herbe
<b>05.P6</b>	bleu gentiane

9,95 **10,75** 1**flame retardant****F5.03** noir13,19 **14,25** 1

cm 24 x 14,5 x h 17 (3 litres) - Kg 0,360

**1450. BIP****Porte-parapluies**

Pied et base en acier verni, anneau et coupe pour recueillir l'eau en polymère technique. Garniture protège-sol en polyester.

**couleurs solides**

<b>00.01</b>	blanc
<b>00.02</b>	rouge
<b>00.03</b>	noir
<b>00.Y7</b>	gris perle

55,09 **59,50** 1

Ø cm 26 x h 56 - Kg 2,8

**BIRILLO**Corbeilles à papier, porte-parapluies,  
cendriers sur pied.

Polymère technique

**1100. BIRILLO**

Corbeille à papier



couleurs solides

00.03 noir  
00.Y7 gris perle

40,28 43,50 1

finition aluminium

AN.AN aluminium

52,78 57,00 1

Ø cm 25,5 x h 38 (18 litres) - Kg 1,2

**1200. BIRILLO**

Porte-parapluies

Base pour cendrier sur pied



couleurs solides

00.03 noir  
00.Y7 gris perle

69,44 75,00 1

finition aluminium

AN.AN aluminium

87,96 95,00 1

Ø cm 25,5 x h 60 (18 litres) - Kg 1,5

**30. Coupe cendrier  
pour 1200 - 1202**

Acier verni noir ou chromé



00.03 noir

22,69 24,51 1

CM.CM chrome

26,85 29,00 1

Ø cm 22 x h 6 - Kg 0,700

**15. Coupe écologique  
pour 1000 - 1010 - 1050 - 1100 - 1400 - 1440**

Polymère technique



couleurs

00.03 noir  
00.Y7 gris perle

5,23 5,65 1

flame retardant

FR.03 noir

7,73 8,35 1

cm 19 x 12,5 x h 15 (1,5 litres) - Kg 0,180

**BIRILLO PLUS**Corps sans fond en polymère technique,  
conteneur interne en tôle étamée**1102. BIRILLO PLUS**

Corbeille à papier



couleurs solides

00.03 noir  
00.Y7 gris perle

50,46 54,50 1

finition aluminium

AN.AN aluminium

61,57 66,50 1

Ø cm 25,5 x h 38 - Kg 1,7

**STATUS**

Corbeilles à papier, porte-parapluies.

Polymère technique verni.  
Garniture protège-sol en polyester.**1400. STATUS****Corbeille à papier****noir****01.NO** noir mat

85,19

**92,01**

1

 **finition aluminium****01.AN** aluminium

98,61

**106,50**

1

Ø cm 30 x h 32 (18 litres) - Kg 2,1

**1440. STATUS****Corbeille haute / Porte-parapluies****noir****01.NO** noir mat

112,50

**121,50**

1

 **finition aluminium****01.AN** aluminium

132,87

**143,50**

1

Ø cm 30 x h 52 (30 litres) - Kg 3,1

**20. Anneau couvre-sac pour 1400-1440****noir****01.NO** noir mat

26,85

**29,00**

1

 **finition aluminium****01.AN** aluminium

29,17

**31,50**

1

Ø cm 30 x h 10 - Kg 0,510

**21. Anneau avec couvercle basculant pour 1440****noir****01.NO** noir mat

50,46

**54,50**

1

 **finition aluminium****01.AN** aluminium

54,63

**59,00**

1

Ø cm 30 x h 10 - Kg 0,840

**15. Coupe écologique pour 1000 - 1010 - 1050 - 1100 - 1400 - 1440**

Polymère technique

**noir****00.03** noir

5,23

**5,65**

1

 **flame retardant****FR.03** noir

7,73

**8,35**

1

cm 19 x 12,5 x h 15 (1,5 litres) - Kg 0,180





**STATUS**

Ensemble pour bureau de direction

**300. STATUS****Sous-main**

Polyuréthane intégral

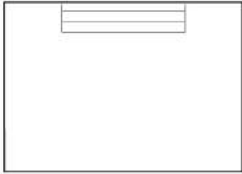

<b>01.NO</b>	noir mat	105,09	<b>113,50</b>	2
--------------	----------	--------	---------------	---

70 x 50 x h 0,4 cm

**303. STATUS****Sous-main avec porte-nom  
pour tables de conférence**

Polyuréthane intégral

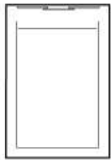

<b>01.NO</b>	noir mat	53,24	<b>57,50</b>	1
--------------	----------	-------	--------------	---

28 x 40 x h 1,5 cm

**350. STATUS****Corbeille à courrier**

Polymère technique verni



<b>01.AN</b>	aluminium	37,04	<b>40,00</b>	1
<b>01.NO</b>	noir mat			

26 x 35 x h 7 cm

**332. STATUS****Pot à crayons**

Aluminium moulé sous pression



<b>01.AN</b>	aluminium	57,87	<b>62,50</b>	1
--------------	-----------	-------	--------------	---

Ø 9 x h 9 cm

**340. STATUS****Porte-memo**Post-it de 100 pages inclus  
Aluminium moulé sous pression

<b>01.AN</b>	aluminium	73,61	<b>79,50</b>	1
--------------	-----------	-------	--------------	---

15 x 15 x h 2,5 cm

**BABELE**

Ensemble de bureau

**400. MODUS****Sous-main avec plumier**

Sous-main en caoutchouc nature, plumier en polymère technique

**couleurs****00.01**

blanc

noir

78,70

**85,00**

2

**00.03**

noir

noir

**00.Y7**

gris perle

noir

 **finition aluminium****AN.AN**

aluminium

noir

81,02

**87,50**

2

60 x 45 x h 0,6 cm

**940. BABELE****Corbeille à courrier**

Polymère technique

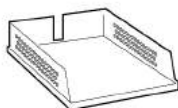
**couleurs****00.01**

blanc

blanc

14,58

**15,75**

2

**00.03**

noir

noir

**00.Y7**

gris perle

gris perle

 **finition aluminium****AN.AN**

aluminium

aluminium

20,14

**21,75**

2

25,5 x 35 x h 7 cm

**921. PODIO****Porte-lettres**

Polymère technique

**couleurs****00.01**

blanc

blanc

13,43

**14,50**

1

**00.03**

noir

noir

 **finition aluminium****AN.AN**

aluminium

aluminium

17,13

**18,50**

1

24 x 4,5 x h 9,5 cm

**924. SLIM****Plumier**

Acier, polymère technique

**couleurs****00.01**

blanc

blanc

14,58

**15,75**

1

**00.03**

noir

noir

 **finition aluminium****AN.AN**

aluminium

aluminium

18,06

**19,50**

1

27,5 x 9 x h 3,5 cm

**930. CENTOBUCHI****Pot à crayons**

Aluminium, polymère technique

**couleurs****00.01**

blanc

blanc

11,57

**12,50**

1

**00.03**

noir

noir

 **finition aluminium****AN.AN**

aluminium

aluminium

14,35

**15,50**

1

Ø 8 x h 10 cm

**944. MEMO****Porte-memo**Bloc de 100 pages inclus  
Polymère technique**couleurs****00.01**

blanc

blanc

14,35

**15,50**

1

**00.03**

noir

noir

 **finition aluminium****AN.AN**

aluminium

aluminium

17,13

**18,50**

1

11 x 11 x h 7 cm

**STANDARD**

Ensemble de bureau pour ecritoire et pour paroi

01 blanc  
 03 noir  
 P2 rose cyclamen  
 P4 jaune primevère  
 P5 vert herbe  
 P6 bleu gentiane  
 Y7 gris perle

**650. STANDARD****Corbeille à courrier frontale**

Polymère technique

**couleur****couleurs**

00. ..

14,35

**15,50**

2

 **finition aluminium**

AN.AN aluminium

21,30

**23,00**

2

27 x 34,5 x h 6,5 cm

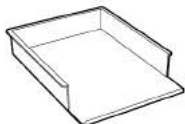
**655. STANDARD****Corbeille à courrier latérale**

Polymère technique

**couleur****couleurs**

00. ..

15,28

**16,50**

2

 **finition aluminium**

AN.AN aluminium

22,22

**24,00**

2

35,5 x 26 x h 6,5 cm

**610. STANDARD****Plumier**

Polymère technique

**couleur****couleurs**

00. ..

8,70

**9,40**

1

 **finition aluminium**

AN.AN aluminium

14,58

**15,75**

1

35,5 x 12,5 x h 3,5 cm

**632. STANDARD****Pot à crayons**

Polymère technique

**couleur****couleurs**

00. ..

7,04

**7,60**

1

 **finition aluminium**

AN.AN aluminium

11,44

**12,36**

1

9 x 9 x h 9,5 cm

**640. STANDARD****Porte-memo**Bloc de 100 pages inclus  
Polymère technique**couleur****couleurs**

00. ..

8,70

**9,40**

1

 **finition aluminium**

AN.AN aluminium

14,35

**15,50**

1

12,5 x 12,5 x h 6,5 cm



## SOUS-MAIN

### 904. PLANO

Sous-main  
Linoleum

00.03 noir

34,26

37,00 2



60 x 45 x h 0,3 cm

### 400. MODUS

Sous-main avec plumier  
Sous-main en caoutchouc nature,  
plumier en polymère technique

plumier sous-main

couleurs

00.01 blanc  
00.03 noir  
00.Y7 gris perle

noir  
noir  
noir

78,70

85,00 2

finition aluminium

AN.AN aluminium

noir

81,02

87,50 2

60 x 45 x h 0,6 cm



### 300. STATUS

Sous-main  
Polyuréthane intégral  
70 x 50 x h 0,4 cm

01.NO noir mat

105,09

113,50 2

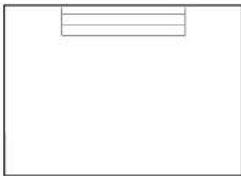

### 303. STATUS

Sous-main avec porte-nom  
pour tables de conférence

Polyuréthane intégral

01.NO noir mat

53,24

57,50 1

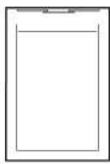

28 x 40 x h 1,5 cm

design Julian Brown

## STANDARD

Rail de paroi  
pour accessoires STANDARD  
Aluminium anodisé



**B080.** 1 niveau - 80 x 1 x h 6 cm AN.AN aluminium 42,59 46,00 1

**B100.** 1 niveau - 100 x 1 x h 6 cm AN.AN aluminium 52,78 57,00 1

**B120.** 1 niveau - 120 x 1 x h 6 cm AN.AN aluminium 60,19 65,01 1

**C080.** 3 niveaux - 80 x 1 x h 20,5 cm AN.AN aluminium 86,57 93,50 1

**C100.** 3 niveaux - 100 x 1 x h 20,5 cm AN.AN aluminium 104,17 112,50 1

**C120.** 3 niveaux - 120 x 1 x h 20,5 cm AN.AN aluminium 126,39 136,50 1

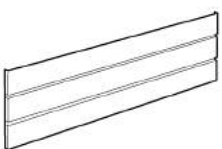
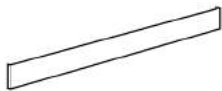

**2021. BANCO LIGHT****Ecritoire pour ordinateur**

Structure en aluminium anodisé naturel, plateaux en cristal trempé 8 mm dépoli ou en stratifié mélaminique antrayures HPL 8 mm.

**plateaux****avec plateaux en HPL**

<b>HH.Y7</b>	gris perle	541,67	<b>585,00</b>	1
--------------	------------	--------	---------------	---

**avec plateaux en verre trempé**

<b>GS.G1</b>	dépoli	758,33	<b>819,00</b>	1
--------------	--------	--------	---------------	---

cm 88 x 63 x h 73 - Kg 16,5 (HPL) - Kg 20,5

**201. Plateau coulissant pour BANCO LIGHT**

Acier verni



<b>00.AN</b>	aluminium	180,56	<b>195,00</b>	1
--------------	-----------	--------	---------------	---

cm 77,5 x 31,5 x h 3 - Kg 3,9

**JOLLY Conteneur sur roulettes**

Structure en aluminium extrudé, anodisé naturel ou poli.  
Plateaux en cristal trempé 6 mm.

Plateau supérieur blanc, plateau inférieur dépoli.  
Panneaux postérieur, latéraux et portes coulissantes en méthacrylate blanc.

**2753. JOLLY**

Structure en aluminium extrudé, anodisé naturel

		554,63	<b>599,00</b>	1
--	--	--------	---------------	---







95 x 45 x h 66 cm (hauteur utile 40 cm)

**2763. JOLLY**

Structure en aluminium extrudé, poli

		620,37	<b>670,00</b>	1
--	--	--------	---------------	---

95 x 45 x h 66 cm (hauteur utile 40 cm)

	Code	Description	Couleurs	Prix unit. EURO H.T.	Unité T.T.C. condit.
design Julian Brown	<b>500.</b>	<b>HANNIBAL</b>  <b>Dérrouler de ruban adhésif</b> Polymères techniques, acier			
			<b>00.78</b> orange-trans.	50,93	<b>55,00</b> 1
			<b>AN.AN</b> aluminium	54,17	<b>58,50</b> 1
		8 x 10,5 x h 9,5 cm			
design Rino Pirovano	<b>900.</b>	<b>MULTIPLOR</b>  <b>Boîte à compartiments tournants</b> Polymère technique, acier			
			<b>couleurs solides</b>		
			<b>00.01</b> blanc	25,93	<b>28,00</b> 1
			<b>00.02</b> rouge		
			<b>00.03</b> noir		
			<b>00.P2</b> rose cyclamen		
			<b>00.P4</b> jaune primevère		
			<b>00.P5</b> vert herbe		
			<b>00.P6</b> bleu gentiane		
			<b> finition aluminium</b>	32,41	<b>35,00</b> 1
		Ø 13 x h 13 cm			
design Barbieri e Marianelli	<b>916.</b>	<b>DUPLO</b>  <b>Serre-livres (couple)</b> Acier			
			<b>00.01</b> blanc	19,91	<b>21,50</b> 1
			<b>00.03</b> noir		
			<b>AN.AN</b> aluminium	24,07	<b>26,00</b> 1
		14 x 14 x h 20 cm			
	<b>919.</b>	<b>GEMINI</b>  <b>Serre-livres (couple)</b> Acier			
			<b>00.01</b> blanc	20,83	<b>22,50</b> 1
			<b>00.03</b> noir		
			<b>AN.AN</b> aluminium	25,00	<b>27,00</b> 1
		15 x 15 x h 20 cm			
	<b>701.</b>	<b>SAFE TRAY</b>  <b>Cendrier de table</b> Aluminium, polymère technique			
			<b>00.03</b> noir	19,44	<b>21,00</b> 1
			<b>AN.AN</b> aluminium	21,76	<b>23,50</b> 1
		13 x 13 x h 5 cm			
	<b>1690.</b>	<b>NOX</b>  <b>Cendrier pour tables de conférence</b> Acier inoxydable AISI 304 0,8 mm poli			
			<b>00.XX</b> acier inoxydable poli	171,30	<b>185,00</b> 1
		Ø 28 x h 5 cm			

design Enzo Mari

## 2320. CANTINA



### Porte-bouteilles empilable pour 12 bouteilles

Tige d'acier chromé.

00.CM	chrome	55,56	60,00	1
-------	--------	-------	-------	---

cm 33 x 24 x h 42 - Kg 1,8

## 2322. PRESS

### Porte-revues

Tige d'acier chromé.



00.CM	chrome	39,35	42,50	1
-------	--------	-------	-------	---

cm 37 x 16 x h 38 - Kg 1,2

design Raul Barbieri

## 2299. TENDER

### Chariot

Structure en acier chromé.  
Plateaux en polymère technique translucide ou verni aluminium.



#### plateaux

00.71	blanc-translucide	245,37	265,00	1
-------	-------------------	--------	--------	---

AN.AN	aluminium	284,72	307,50	1
-------	-----------	--------	--------	---

cm 62 x 46 x h 72 - Kg 5,4

## 2301. TENDER Tray

### Plateau

Plateau en polymère technique translucide ou verni aluminium.



#### plateau

00.71	blanc-translucide	49,54	53,50	1
-------	-------------------	-------	-------	---

AN.AN	aluminium	66,20	71,50	1
-------	-----------	-------	-------	---

cm 62 x 46 x h 5 - Kg 1,3

design D'Urbino e Lomazzi

## 2305. T-TAP

### Chariot repliable

Plateaux en aluminium extrudé anodisé naturel.  
Structure en acier chromé

Une fois fermé, reste debout en occupant seulement 19 x h 93 cm.



00.AN	aluminium	423,61	457,50	1
-------	-----------	--------	--------	---

cm 65 x 50 x h 82,5 (ouvert), 65 x 19 x h 93 (fermé) - Kg 5,9

design Bruno Munari

**ABITACOLO (en italien, "petite maison")  
Lit multifonctionnel**Projet de Bruno Munari  
Compasso d'Oro prix en 1979

Bruno Munari (Milan 1907-1998), designer, peintre et auteur de plusieurs livres destinés à l'éducation des enfants, en tant qu'enfant, avait rêvé en vain d'avoir à la maison son propre espace exclusif.

Inspiré par cette volonté commune à de nombreux jeunes, devenu adulte il conçut une structure capable de répondre à leurs besoins primaires dans un minimum d'espace.

Ainsi naquit Abitacolo, non un simple lit, mais un véritable "module habitable", où se réfugier pour lire, étudier, jouer, dormir et écouter de la musique, protégé par un "toit" où garder tous ses objets préférés.

Abitacolo s'assemble avec seulement 8 vis et peut être équipé avec des étagères, des paniers de rangement, des crochets et une petite table repliable.

Le matelas 190 x 80 cm n'est pas inclus.

**2401. ABITACOLO (en italien, "petite maison")  
Lit multifonctionnel**

La structure en treillis est composée de 4 montants et de 2 éléments horizontaux avec une capacité de 140 kg qui peuvent être positionnés à différentes hauteurs, à intervalles de 20 cm.

L'élément du bas est destiné à soutenir le matelas et celui du haut à recueillir les jouets et les objets préférés.

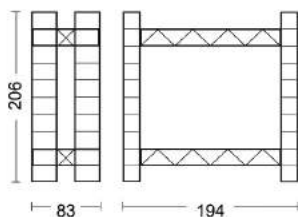
**Uniquement structure  
acier verni epoxy**

00.Y7 gris perle

1.379,63 1.490,00 1

cm 194 x 83 x h 206 - Kg 50,0

ATTENTION: Abitacolo n'est pas conçu comme lit superposé et qui l'utilisera en tant que tel le fera sous sa propre responsabilité.

**Tablette repliable**

melaminé 20 mm

TA.01 blanc

113,43 122,50

cm 79 x 45

**Etagère**

acier verni epoxy

ME.Y7 gris perle

56,94 61,50

cm 78 x 20

**Panier**

acier verni epoxy

CE.Y7 gris perle

49,54 53,50

cm 33 x 22 x h 20

**Crochets**

acier chromé

GA.CM chrome

17,36 18,75

**Set de 10 crochets**



	Code	Description	Couleurs		Prix unit. EURO H.T.	Unité T.T.C. condit.
--	------	-------------	----------	--	-------------------------	-------------------------

design Barbieri e Marianelli

### 980. ZERO

#### Horloge murale

Corps et cadran en polymères techniques, verre en acrylique. Mechanism à quartz, pile alcaline LR6 1,5 V incluse



#### couleurs

	corps	cadran, détails			
00.01	blanc	blanc	57,87	<b>62,50</b>	1

#### finition aluminium

AN.AN	aluminium	aluminium, noir	70,83	<b>76,50</b>	1
-------	-----------	-----------------	-------	--------------	---

Ø 32 x 5 cm

design Raul Barbieri

### 986. ORARIO

#### Horloge murale

Corps et cadran en polymères techniques. Mechanism à quartz, pile alcaline LR6 1,5 V incluse.



#### couleurs

	cadran	détails			
00.01	blanc	noir	95,83	<b>103,50</b>	1

#### finition aluminium sans chiffres

AN.AN	aluminium	noir	115,74	<b>125,00</b>	1
-------	-----------	------	--------	---------------	---

#### INOX

#### Cadran en acier inoxydable sans chiffres

Corps et aiguilles en polymères techniques



X0.X0		aluminium	226,85	<b>245,00</b>	1
-------	--	-----------	--------	---------------	---

Ø 45 x 5,5 cm

design Barbieri e Marianelli

### 987. CONTRATTEMPO

#### Pendule murale

Corps et cadran en polymères techniques. Mechanism à quartz, pile alcaline LR6 1,5 V incluse.



#### couleurs

	cadran	détails			
00.42	blanc	multicolore	131,94	<b>142,50</b>	1
00.44	noir	multicolore			

#### finition aluminium

AN.AN	aluminium	noir	156,48	<b>169,00</b>	1
-------	-----------	------	--------	---------------	---

Ø 45 x 5,5 cm

design Raul Barbieri

### 988. APPUNTAMENTO

#### Pendule murale

Corps et cadran en polymères techniques. Mechanism à quartz, pile alcaline LR6 1,5 V incluse.



#### couleurs

	cadran	détails			
00.01	blanc	noir	131,94	<b>142,50</b>	1
00.03	noir	blanc			

Ø 45 x 5,5 cm

**988. APPUNTAMENTO Gallery****Pendule murale**

Corps et cadran en polymères techniques.  
Mechanism à quartz.  
pile alcaline LR6 1,5 V incluse.

**BUBBLE**

00.15

131,94

142,50

1

Ø 45 x 5,5 cm

**MILLEUNANOTTE**

00.16

131,94

142,50

1

Ø 45 x 5,5 cm

**PRIMAVERA**

00.17

131,94

142,50

1

Ø 45 x 5,5 cm

**INVERNO**

00.18

131,94

142,50

1

Ø 45 x 5,5 cm

**LOVE**

00.19

131,94

142,50

1

Ø 45 x 5,5 cm

**GIOCOLIERE**

00.13

131,94

142,50

1

Ø 45 x 5,5 cm

**SCACCOMATTO**

00.14

131,94

142,50

1

Ø 45 x 5,5 cm

**DESIGN**

00.11

131,94

142,50

1

Ø 45 x 5,5 cm

**ITALY**

00.12

131,94

142,50

1

Ø 45 x 5,5 cm

**QUINTA**

Système de partition modulaire composé de panneaux flexibles avec système de fixation breveté, soutenus par des montants pouvant accueillir jusqu'à 4 panneaux disposés à 90°.

Panneaux en polycarbonate translucide Flame Retardant 0,75 mm texturisé.  
Montants en aluminium extrudé anodisé naturel avec bases en acier verni "silver".

Les panneaux sont aussi disponibles avec graphiques, ou librement personnalisable sur demande.

**2600. QUINTA**

montants h 180 cm,  
panneaux h 165 x 97 cm

panneau

**MODULE DE BASE**

00.00	sans graphique	515,74	<b>557,00</b>	1
00. ..	avec graphique	577,78	<b>624,00</b>	1

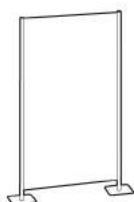
**2601. QUINTA**

montants h 180 cm,  
panneaux h 165 x 97 cm

panneau

**RALLONGE**

00.00	sans graphique	345,37	<b>373,00</b>	1
00. ..	avec graphique	407,41	<b>440,00</b>	1

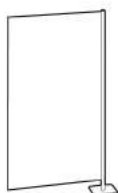
**2600-1. QUINTA composants individuels**

montant h 180 avec base standard	MS.AN	aluminium	170,37	<b>184,00</b>	1
montant h 180 avec base pour paroi	MP.AN	aluminium	157,41	<b>170,00</b>	1
panneau h 165	P0.00	sans graphique	175,00	<b>189,00</b>	1
panneau h 165	P0. ..	avec graphique	237,04	<b>256,00</b>	1

**2604. QUINTA**

montants h 140 cm,  
panneaux h 125 x 97 cm

panneau

**MODULE DE BASE**

00.00	sans graphique	454,63	<b>491,00</b>	1
00. ..	avec graphique	516,67	<b>558,00</b>	1

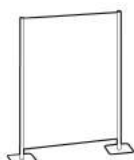
**2605. QUINTA**

montants h 140 cm,  
panneaux h 125 x 97 cm

panneau

**RALLONGE**

00.00	sans graphique	300,93	<b>325,00</b>	1
00. ..	avec graphique	362,96	<b>392,00</b>	1

**2604-5. QUINTA composants individuels**

montant h 140 avec base standard	MS.AN	aluminium	153,70	<b>166,00</b>	1
montant h 140 avec base pour paroi	MP.AN	aluminium	140,74	<b>152,00</b>	1
panneau h 125	P0.00	sans graphique	147,22	<b>159,00</b>	1
panneau h 125	P0. ..	avec graphique	209,26	<b>226,00</b>	1

**QUINTA  
PANNEAUX**

**GRAPHIQUES** impression blanche

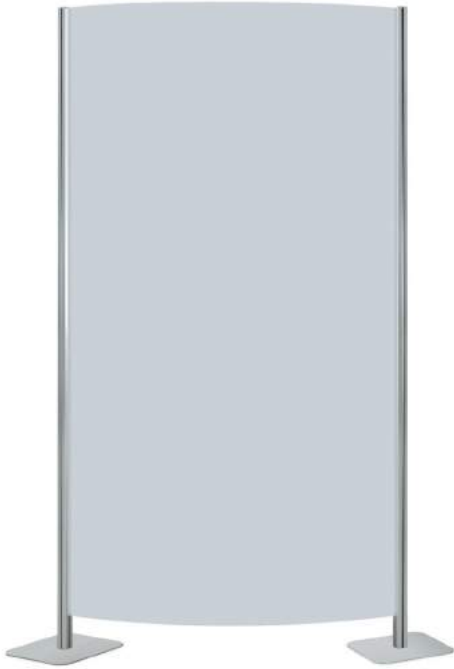

**.00**



**.T2**



**.B2**

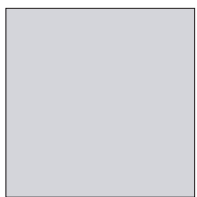

**Translucid sans graphique  
.00**



**TELA  
.T2**



**BARRE  
.B2**

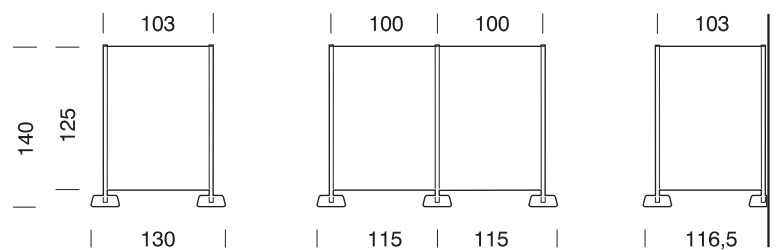
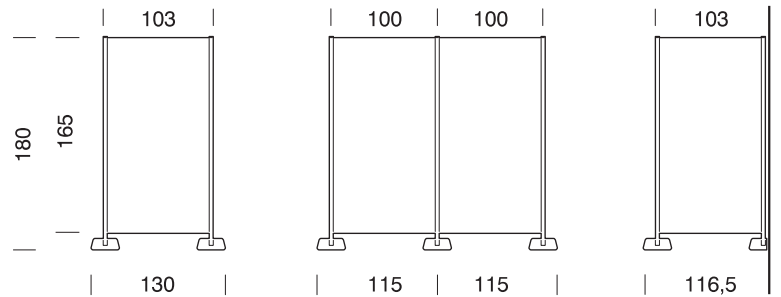

**TECA**

Système d'étagères à fixer directement au mur ou placée à des hauteurs variables sur des montants à fixer au mur.

Étagères et montants en aluminium extrudé anodisé naturel. Serre-livres en acier chromé (en option).

Les étagères sont fournies avec chevilles et vis de fixation au mur utilisables aussi pour les montants. Ne pas dépasser 50 Kgs pour chaque étagère.

Étagères en 2 profondeurs et 2 largeurs. Montants en 3 hauteurs

**2620. TECA  
ETAGERES****.A1** profondeur 15,5 - largeur 60,0 cm**A1.AN**

99,07

**107,00**

1

**.A2** profondeur 15,5 - largeur 90,0 cm**A2.AN**

127,31

**137,49**

1

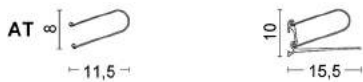
**.AT** paire de serre-livres (droite et gauche)**AT.CM**

12,50

**13,50**

1

**.B1** profondeur 22 - largeur 60,0 cm**B1.AN**

123,61

**133,50**

1

**.B2** profondeur 22 - largeur 90,0 cm**B2.AN**

155,56

**168,00**

1

**.BT** paire de serre-livres (droite et gauche)**BT.CM**

15,05

**16,25**

1

**2620. TECA  
PROFIL DE SUPPORT**

Inclus avec chaque étagère.

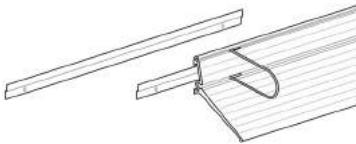

58 x 3,5 cm

**2620. TECA  
MONTANTS**

Les montants ont des petites ouvertures sur les cotés permettant de positionner les étagères à la hauteur souhaitée à travers ses crochets (1 paire par étagère).

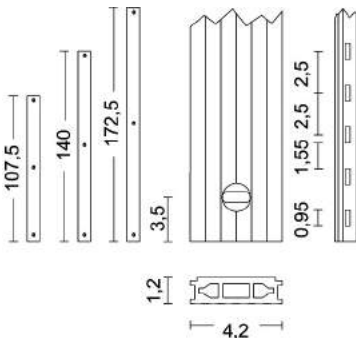
**.H1** hauteur 107,5 cm**H1.AN** aluminium

67,59

**73,00**

1

**.H2** hauteur 140,0 cm**H2.AN** aluminium

75,00

**81,00**

1

**.H3** hauteur 172,5 cm**H3.AN** aluminium

89,81

**96,99**

1

**2620. TECA  
CROCHETS POUR MONTANTS**

Crochets de support pour positionner les étagères sur les montants

**.G0** 3 paires**G0.OX** acier inoxydable

12,04

**13,00****.G1** 7 paires**G1.OX** acier inoxydable

26,85

**29,00****.G2** 10 paires**G2.OX** acier inoxydable

37,96

**41,00**

design Enzo Mari

**TECA**

EXEMPLES DE COMPOSITIONS SUR MONTANTS

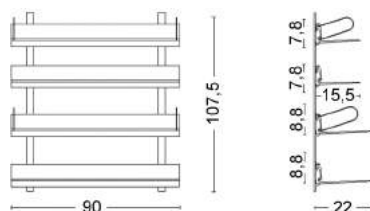
**1**

2 x 2620.H1.AN	montant H 107,5	135,18	<b>145,99</b>
2 x 2620.A2.AN	étagère L 90,0 P 15,5	254,62	<b>274,99</b>
1 x 2620.AT.CM	paire de serre-livres	12,50	<b>13,50</b>
2 x 2620.B2.AN	étagère L 90,0 P 22	311,12	<b>336,01</b>
1 x 2620.BT.CM	paire de serre-livres	15,05	<b>16,25</b>
1 x 2620.G1.OX	paquet de crochets	26,85	<b>29,00</b>
		755,32	<b>815,75</b>

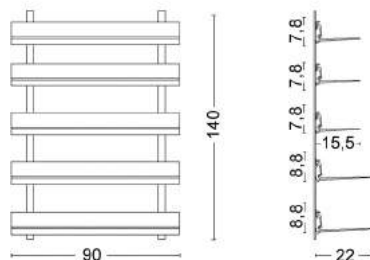
**2**

2 x 2620.H2.AN	montant H 140	150,00	<b>162,00</b>
3 x 2620.A2.AN	étagère L 90,0 P 15,5	381,93	<b>412,48</b>
2 x 2620.B2.AN	étagère L 90,0 P 22	311,12	<b>336,01</b>
1 x 2620.G1.OX	paquet de crochets	26,85	<b>29,00</b>
		869,90	<b>939,49</b>

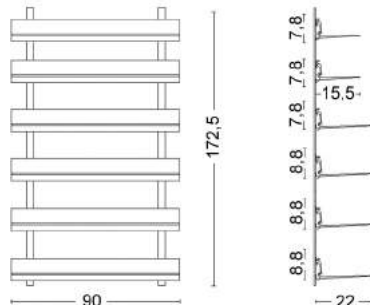
**3**

2 x 2620.H3.AN	montant H 172,5	179,62	<b>193,99</b>
2 x 2620.A2.AN	étagère L 90,0 P 15,5	254,62	<b>274,99</b>
4 x 2620.B2.AN	étagère L 90,0 P 22	622,24	<b>672,02</b>
1 x 2620.G1.OX	paquet de crochets	26,85	<b>29,00</b>
		1.083,33	<b>1.170,00</b>

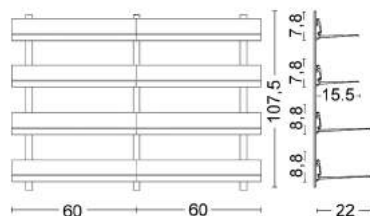
**4**

3 x 2620.H1.AN	montant H 107,5	202,77	<b>218,99</b>
4 x 2620.A1.AN	étagère L 60,0 P 15,5	396,28	<b>427,98</b>
4 x 2620.B1.AN	étagère L 60,0 P 22	494,44	<b>534,00</b>
1 x 2620.G2.OX	paquet de crochets	37,96	<b>41,00</b>
		1.131,45	<b>1.221,97</b>

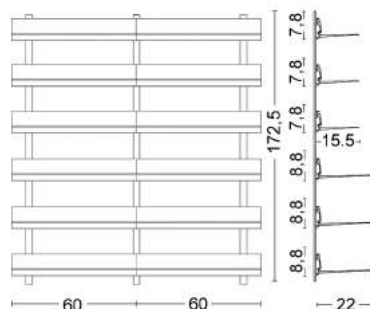
**5**

3 x 2620.H3.AN	montant H 172,5	269,43	<b>290,98</b>
6 x 2620.A1.AN	étagère L 60,0 P 15,5	594,42	<b>641,97</b>
6 x 2620.B1.AN	étagère L 60,0 P 22	741,66	<b>800,99</b>
2 x 2620.G1.OX	paquettes de crochets	53,70	<b>58,00</b>
		1.659,21	<b>1.791,95</b>

design Enzo Mari

**TRIESTE**

Système de bibliothèque murale caractérisé d'étagères avec côtés perforés. Les étagères peuvent être placées à des hauteurs différentes sur montants à fixés à la paroi et sont également disponibles avec tiroirs, avec barre porte-vêtements et inclinées.

**01** couleurs  
**Y7** blanc  
gris perle

Un système simple, polyvalent et très facile à installer, peut être équipé aussi de tables et petits armoires.

Les étagères, les côtés, les montants et les structures des tables sont en acier verni époxy blanc opaque ou gris perle texturisés. Les plateaux des tables sont en mélamine stratifiée HPL de 10 mm, gris perle.

Les montants sont fournis avec un gabarit de montage et un set de chevilles et vis pour la fixation au mur. Ne pas dépasser 50 kg par étagère.

Etagères avec 4 profondeurs et 2 largeurs.  
Montants avec 3 hauteurs.

**2630. TRIESTE****MONTANTS**

Les montants ont des petites ouvertures sur les côtés permettant de positionner les étagères à la hauteur souhaitée.

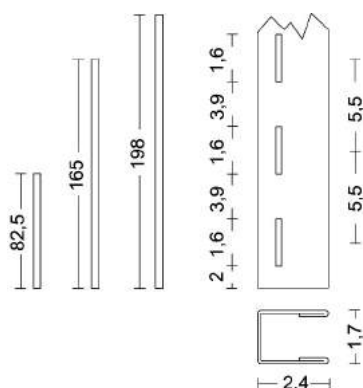

**.H1** hauteur 82,5 cm

**H1. ..**

45,83

**49,50**

1

**.H2** hauteur 165,0 cm

**H2. ..**

57,87

**62,50**

1

**.H3** hauteur 198,0 cm

**H3. ..**

63,43

**68,50**

1

**2630. TRIESTE****PIED DECORATIF**

N'a pas la fonction de support. Est équipé de terminal réglable.

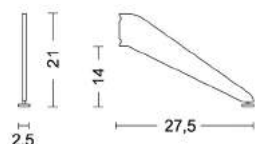

**.P1** Acier épaisseur 8 mm

**P1. ..**

47,69

**51,51**

1

**2630. TRIESTE****ETAGERES**

4 profondeurs et 2 largeurs

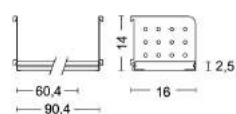

**.A1** profondeur 16 - largeur 60,4 cm

**A1. ..**

48,15

**52,00**

1

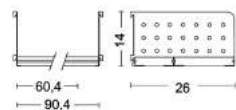

**.A2** profondeur 16 - largeur 90,4 cm

**A2. ..**

55,09

**59,50**

1

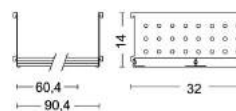

**.B1** profondeur 26 - largeur 60,4 cm

**B1. ..**

64,81

**69,99**

1

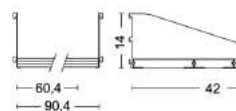

**.B2** profondeur 26 - largeur 90,4 cm

**B2. ..**

75,46

**81,50**

1



**.C1** profondeur 32 - largeur 60,4 cm

**C1. ..**

71,30

**77,00**

1



**.C2** profondeur 32 - largeur 90,4 cm

**C2. ..**

81,48

**88,00**

1



**.D1** profondeur 42 - largeur 60,4 cm

**D1. ..**

95,83

**103,50**

1



**.D2** profondeur 42 - largeur 90,4 cm

**D2. ..**

113,43

**122,50**

1

design Enzo Mari

### 2631. TRIESTE

#### ETAGERES AVEC TIROIRS

avec 2 tiroirs - largeur cm 60  
avec 3 tiroirs - largeur cm 90

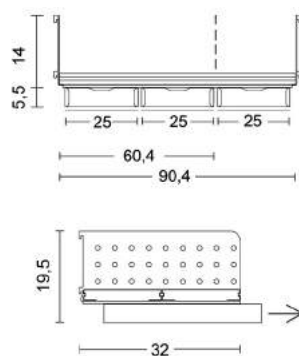

<b>.C1</b>	profondeur 32 - L 60,4 cm 2 tiroirs	<b>C1. ..</b>	184,26	<b>199,00</b>	1
<b>.C2</b>	profondeur 32 - L 90,4 cm 3 tiroirs	<b>C2. ..</b>	250,00	<b>270,00</b>	1

tiroirs 25 x 32 x h 4,5 cm

### 2632. TRIESTE

#### ETAGERES INCLINEES

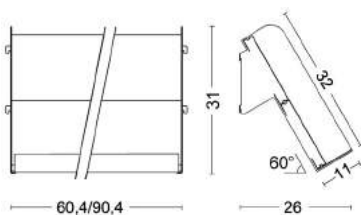

<b>.C1</b>	profondeur 32 - largeur 60,4 cm	<b>C1. ..</b>	104,63	<b>113,00</b>	1
<b>.C2</b>	profondeur 32 - largeur 90,4 cm	<b>C2. ..</b>	118,06	<b>127,50</b>	1

### 2633. TRIESTE

#### ETAGERES PORTE-VÊTEMENTS

barre porte-vêtements en acier chromé

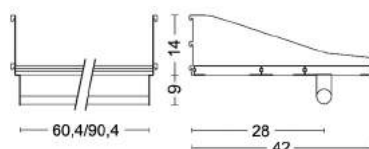

<b>.D1</b>	profondeur 42 - largeur 60,4	<b>D1. ..</b>	131,94	<b>142,50</b>	1
<b>.D2</b>	profondeur 42 - largeur 90,4	<b>D2. ..</b>	146,76	<b>158,50</b>	1

### 2635. TRIESTE

#### TABLES - uniquement structures

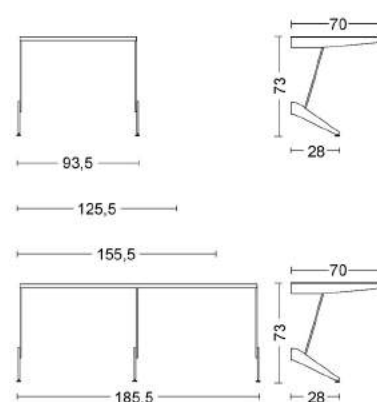

<b>.T1</b>	largeur 93,5 - profondeur 70 cm (2 pieds)	<b>T1. ..</b>	406,94	<b>439,50</b>	1
<b>.T2</b>	largeur 125,5 - profondeur 70 cm (2 pieds)	<b>T2. ..</b>	425,93	<b>460,00</b>	1
<b>.T3</b>	largeur 155,5 - profondeur 70 cm (2 pieds)	<b>T3. ..</b>	446,76	<b>482,50</b>	1
<b>.T4</b>	largeur 185,5 - profondeur 70 cm (3 pieds)	<b>T4. ..</b>	550,93	<b>595,00</b>	1

### 2635. TRIESTE

#### TABLES - uniquement plateaux

Plateaux en mélamine stratifiée HPL 10 mm

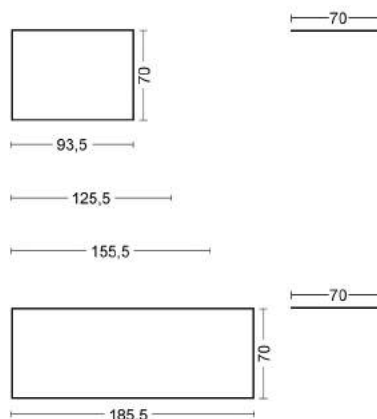

<b>.H1</b>	largeur 93,5 - profondeur 70 cm	<b>H1.Y7</b>	gris perle	317,13	<b>342,50</b>	1
<b>.H2</b>	largeur 125,5 - profondeur 70 cm	<b>H2.Y7</b>	gris perle	341,67	<b>369,00</b>	1
<b>.H3</b>	largeur 155,5 - profondeur 70 cm	<b>H3.Y7</b>	gris perle	406,48	<b>439,00</b>	1
<b>.H4</b>	largeur 185,5 - profondeur 70 cm	<b>H4.Y7</b>	gris perle	587,96	<b>635,00</b>	1



**2636. TRIESTE****PETITE ARMOIRE haute**

Conteneur avec étagère intermédiaire et portes coulissantes.

Structure en acier verni époxy blanc mat ou gris perle.  
Portes coulissantes en méthacrylate dans la même couleur que la structure.

Très facile à monter et extrêmement résistant.

**profondeur 32 - hauteur 80 cm**

01. ..

489,81

**528,99**

1

2 x côté H 80 x 32  
2 x étagère avec guides 90,4 x 32  
1 x étagère intermédiaire 90,4 x 26  
1 x portes coulissantes (couple)

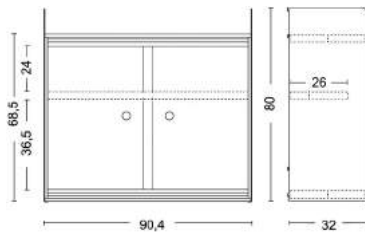
**2637. TRIESTE****PETITE ARMOIRE basse**

Conteneur avec portes coulissantes.

Structure en acier verni époxy blanc mat ou gris perle.  
Portes coulissantes en méthacrylate dans la même couleur que la structure.

Très facile à monter et extrêmement résistant.

**profondeur 42 - hauteur 58 cm**

01. ..

402,78

**435,00**

1

2 x côté H 58 x 42  
2 x étagère avec guides 90,4 x 42  
1 x portes coulissantes (couple)

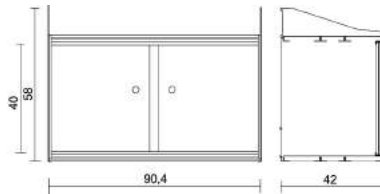
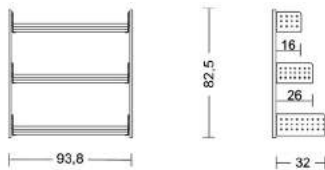
**EXEMPLES DE COMPOSITIONS****1**

2 x 2630.H1.. montant H 82,5  
1 x 2630.A2.. étagère L 90,4 P 16  
1 x 2630.B2.. étagère L 90,4 P 26  
1 x 2630.C2.. étagère L 90,4 P 32

91,66

**98,99**

55,09

**59,50**

75,46

**81,50**

81,48

**88,00**

303,69

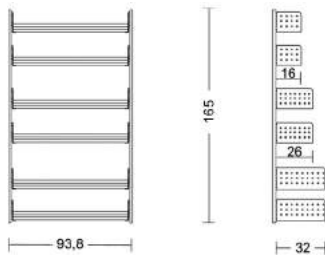
**327,99****2**

2 x 2630.H2.. montant H 165  
2 x 2630.A2.. étagère L 90,4 P 16  
2 x 2630.B2.. étagère L 90,4 P 26  
2 x 2630.C2.. étagère L 90,4 P 32

115,74

**125,00**

110,18

**118,99**

150,92

**162,99**

162,96

**176,00**

539,80

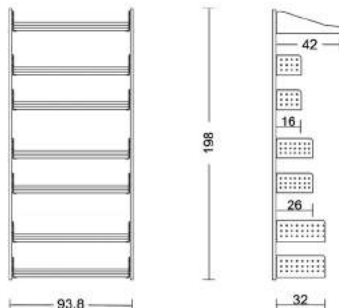
**582,98****3**

2 x 2630.H3.. montant H 198  
2 x 2630.A2.. étagère L 90,4 P 16  
2 x 2630.B2.. étagère L 90,4 P 26  
2 x 2630.C2.. étagère L 90,4 P 32  
1 x 2630.D2.. étagère L 90,4 P 42

126,86

**137,01**

110,18

**118,99**

150,92

**162,99**

162,96

**176,00**

113,43

**122,50**

664,35

**717,50**

	Code	Description	Couleurs	Prix unit. EURO H.T.	Unité T.T.C.condit.
	<b>4</b>				
	2 x 2630.H3..	montant H 198		126,86	<b>137,01</b>
	1 x 2633.D2..	étagère+porte-vêtements L 90,4		146,76	<b>158,50</b>
	1 x 2637.01..	petite armoire basse		402,78	<b>435,00</b>
				676,40	<b>730,51</b>
	<b>5</b>				
	2 x 2630.H3..	montant H 198		126,86	<b>137,01</b>
	3 x 2632.C2..	étagère inclinées L 90,4 P 32		354,18	<b>382,51</b>
	1 x 2637.01..	petite armoire basse		402,78	<b>435,00</b>
				883,82	<b>954,53</b>
	<b>6</b>				
	2 x 2630.H3..	montant H 198		126,86	<b>137,01</b>
	1 x 2630.A2..	étagère L 90,4 P 16		55,09	<b>59,50</b>
	1 x 2630.B2..	étagère L 90,4 P 26		75,46	<b>81,50</b>
	1 x 2630.C2..	étagère L 90,4 P 32		81,48	<b>88,00</b>
	1 x 2635.T1..	structure table L 93,5		406,94	<b>439,50</b>
	1 x 2635.H1..	plateau table L 93,5		317,13	<b>342,50</b>
				1.062,96	<b>1.148,00</b>
	<b>7</b>				
	3 x 2630.H3..	montant H 198		190,29	<b>205,51</b>
	1 x 2630.P1..	ped decoratif		47,69	<b>51,51</b>
	1 x 2630.A1..	étagère L 60,4 P 16		48,15	<b>52,00</b>
	1 x 2630.A2..	étagère L 90,4 P 16		55,09	<b>59,50</b>
	1 x 2630.B1..	étagère L 60,4 P 26		64,81	<b>69,99</b>
	1 x 2630.B2..	étagère L 90,4 P 26		75,46	<b>81,50</b>
	1 x 2630.C1..	étagère L 60,4 P 32		71,30	<b>77,00</b>
	1 x 2630.C2..	étagère L 90,4 P 32		81,48	<b>88,00</b>
	1 x 2635.T3..	structure table L 155,5		446,76	<b>482,50</b>
	1 x 2635.H3..	plateau table L 155,5		406,48	<b>439,00</b>
				1.487,51	<b>1.606,51</b>
	<b>8</b>				
	3 x 2630.H3..	montant H 198		190,29	<b>205,51</b>
	2 x 2630.A2..	étagère L 90,4 P 16		110,18	<b>118,99</b>
	2 x 2630.B2..	étagère L 90,4 P 26		150,92	<b>162,99</b>
	2 x 2631.C2..	étagère avec tiroirs		500,00	<b>540,00</b>
	1 x 2635.T4..	structure table L 185,5		550,93	<b>595,00</b>
	1 x 2635.H4..	plateau table L 185,5		587,96	<b>635,00</b>
				2.090,28	<b>2.257,50</b>

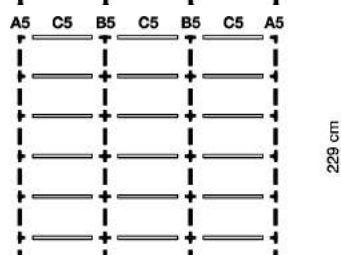
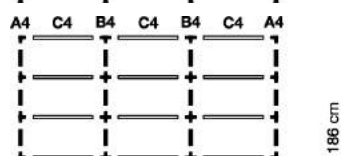
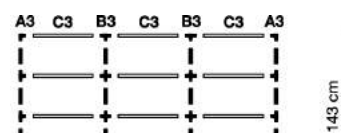
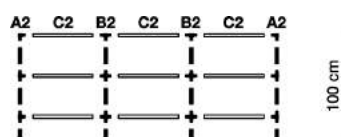
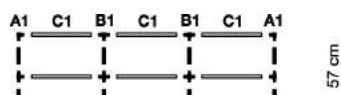
design Alberto Basaglia  
e Natalia Rota Nodari**2700. BOOX**Système de conteneurs modulaire  
équipable avec panneaux postérieurs,  
latéraux et portes coulissantes.Structure en aluminium extrudé,  
anodisé naturel  
ou poli avec 15% augmentation de prix.Plateaux en verre trempé 6 mm  
transparent, dépoli, blanc.  
Panneaux et portes en méthacrylate 3 mm  
blanc.Modules avec profondeur 45 cm,  
hauteur utile 40 cm,  
largeur 90 et 60 cm.  
Patins standard h 9,5 cm ou hauts h 19 cm**ELEMENTS POUR COMPOSITIONS STANDARD**

<b>A1</b>	Montant latéral, 1 module	A1.40	aluminium	110,19	<b>119,01</b>	1
<b>B1</b>	Montant interne, 1 module	B1.40	aluminium	111,57	<b>120,50</b>	1
<b>C1</b>	Set assemblage pour 1 module L 90 cm	C1.90	aluminium	90,74	<b>98,00</b>	1
<b>C1</b>	Set assemblage pour 1 module L 60 cm	C1.60	aluminium	66,67	<b>72,00</b>	1

<b>A2</b>	Montant latéral, 2 modules	A2.40	aluminium	157,41	<b>170,00</b>	1
<b>B2</b>	Montant interne, 2 modules	B2.40	aluminium	163,89	<b>177,00</b>	1
<b>C2</b>	Set assemblage pour 2 modules L 90 cm	C2.90	aluminium	136,57	<b>147,50</b>	1
<b>C2</b>	Set assemblage pour 2 modules L 60 cm	C2.60	aluminium	100,00	<b>108,00</b>	1

<b>A3</b>	Montant latéral, 3 modules	A3.40	aluminium	205,09	<b>221,50</b>	1
<b>B3</b>	Montant interne, 3 modules	B3.40	aluminium	216,67	<b>234,00</b>	1
<b>C3</b>	Set assemblage pour 3 modules L 90 cm	C3.90	aluminium	181,94	<b>196,50</b>	1
<b>C3</b>	Set assemblage pour 3 modules L 60 cm	C3.60	aluminium	133,80	<b>144,50</b>	1

<b>A4</b>	Montant latéral, 4 modules	A4.40	aluminium	252,31	<b>272,49</b>	1
<b>B4</b>	Montant interne, 4 modules	B4.40	aluminium	268,06	<b>289,50</b>	1
<b>C4</b>	Set assemblage pour 4 modules L 90 cm	C4.90	aluminium	227,31	<b>245,49</b>	1
<b>C4</b>	Set assemblage pour 4 modules L 60 cm	C4.60	aluminium	167,13	<b>180,50</b>	1

<b>A5</b>	Montant latéral, 5 modules	A5.40	aluminium	299,07	<b>323,00</b>	1
<b>B5</b>	Montant interne, 5 modules	B5.40	aluminium	319,91	<b>345,50</b>	1
<b>C5</b>	Set assemblage pour 5 modules L 90 cm	C5.90	aluminium	272,69	<b>294,51</b>	1
<b>C5</b>	Set assemblage pour 5 modules L 60 cm	C5.60	aluminium	200,00	<b>216,00</b>	1

**PLATEAUX - PANNEAUX - PORTES**

<b>D0</b>	Plateau pour modules L 90 cm	D0.GT	verre trasp.	35,65	<b>38,50</b>	2-3
		D0.GS	verre dépoli	47,69	<b>51,51</b>	2-3
		D0.G1	verre blanc	66,20	<b>71,50</b>	2-3

<b>D1</b>	Plateau pour modules L 60 cm	D1.GT	verre trasp.	26,39	<b>28,50</b>	2-3
		D1.GS	verre dépoli	32,87	<b>35,50</b>	2-3
		D1.G1	verre blanc	44,91	<b>48,50</b>	2-3

<b>E0</b>	Panneau postérieur, modules L 90 cm	E0.01	blanc	34,26	<b>37,00</b>	1-6
<b>E1</b>	Panneau postérieur, modules L 60 cm	E1.01	blanc	20,37	<b>22,00</b>	1-6

<b>F0</b>	Panneau latéral	F0.01	blanc	15,28	<b>16,50</b>	1-6
-----------	-----------------	-------	-------	-------	--------------	-----

<b>G0</b>	Couple de portes coulissantes L 90 cm	G0.01	blanc	83,80	<b>90,50</b>	1-6
-----------	---------------------------------------	-------	-------	-------	--------------	-----



**2700 BOOX - EXEMPLES DE COMPOSITIONS****BOOX**1.266,67 **1.368,00**

Plateaux en verre dépoli,  
panneaux postérieurs et latéraux en méthacrylate.  
Patins standard

184 x 45 x h 100 cm

**BOOX Reception**2.060,65 **2.225,00**

Plateaux en verre dépoli,  
panneaux postérieurs, latéraux  
et portes coulissantes en méthacrylate.  
Patins standard

274 x 45 x h 100 cm

**BOOX Libreria**3.392,13 **3.663,50**

Plateaux en verre dépoli,  
panneaux postérieurs, latéraux  
et portes coulissantes en méthacrylate.  
Patins standard

274 x 45 x h 186 cm

**BOOX Living**3.950,93 **4.267,00**

Plateaux en verre dépoli,  
panneaux postérieurs, latéraux  
et portes coulissantes en méthacrylate.  
Patins standard

364 x 45 x h 186 cm

**BOOX Console**1.417,13 **1.530,50**

Plateaux en verre dépoli,  
panneaux postérieurs, latéraux  
et portes coulissantes en méthacrylate.  
Patins hauts

274 x 45 x h 66 cm

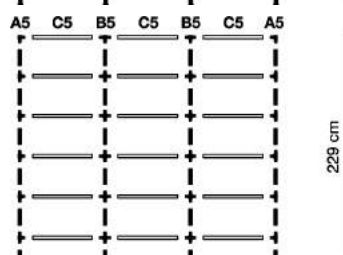
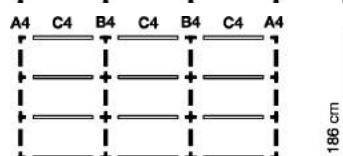
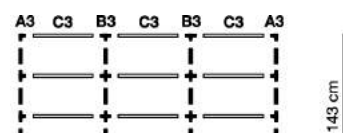
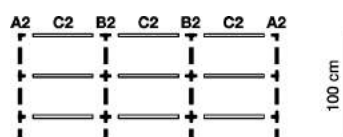
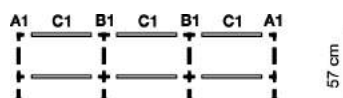
design Alberto Basaglia  
e Natalia Rota Nodari**2702. BOOX DOPPIO**Système de conteneurs modulaire à double  
profondeur, équipable avec panneaux  
diviseurs, latéraux et portes coulissantes.Structure en aluminium extrudé,  
anodisé naturel  
ou poli avec 15% augmentation de prix.Plateaux en verre trempé 6 mm  
transparent, dépoli, blanc.  
Panneaux et portes en méthacrylate 3 mm  
blanc.Modules avec profondeur 82 cm,  
hauteur utile 40 cm,  
largeur 90 et 60 cm.  
Patins standard h 9,5 cm ou hauts h 19 cm**ELEMENTS POUR COMPOSITIONS STANDARD**

<b>A1</b>	Montant latéral, 1 module	A1.40	aluminium	126,85	<b>137,00</b>	1
<b>B1</b>	Montant interne, 1 module	B1.40	aluminium	129,63	<b>140,00</b>	1
<b>C1</b>	Set assemblage pour 1 module L 90 cm	C1.90	aluminium	125,00	<b>135,00</b>	1
<b>C1</b>	Set assemblage pour 1 module L 60 cm	C1.60	aluminium	91,20	<b>98,50</b>	1

<b>A2</b>	Montant latéral, 2 modules	A2.40	aluminium	183,33	<b>198,00</b>	1
<b>B2</b>	Montant interne, 2 modules	B2.40	aluminium	190,28	<b>205,50</b>	1
<b>C2</b>	Set assemblage pour 2 modules L 90 cm	C2.90	aluminium	187,96	<b>203,00</b>	1
<b>C2</b>	Set assemblage pour 2 modules L 60 cm	C2.60	aluminium	137,50	<b>148,50</b>	1

<b>A3</b>	Montant latéral, 3 modules	A3.40	aluminium	237,96	<b>257,00</b>	1
<b>B3</b>	Montant interne, 3 modules	B3.40	aluminium	251,39	<b>271,50</b>	1
<b>C3</b>	Set assemblage pour 3 modules L 90 cm	C3.90	aluminium	250,46	<b>270,50</b>	1
<b>C3</b>	Set assemblage pour 3 modules L 60 cm	C3.60	aluminium	183,33	<b>198,00</b>	1

<b>A4</b>	Montant latéral, 4 modules	A4.40	aluminium	294,44	<b>318,00</b>	1
<b>B4</b>	Montant interne, 4 modules	B4.40	aluminium	311,11	<b>336,00</b>	1
<b>C4</b>	Set assemblage pour 4 modules L 90 cm	C4.90	aluminium	312,96	<b>338,00</b>	1
<b>C4</b>	Set assemblage pour 4 modules L 60 cm	C4.60	aluminium	228,70	<b>247,00</b>	1

<b>A5</b>	Montant latéral, 5 modules	A5.40	aluminium	350,00	<b>378,00</b>	1
<b>B5</b>	Montant interne, 5 modules	B5.40	aluminium	371,30	<b>401,00</b>	1
<b>C5</b>	Set assemblage pour 5 modules L 90 cm	C5.90	aluminium	375,46	<b>405,50</b>	1
<b>C5</b>	Set assemblage pour 5 modules L 60 cm	C5.60	aluminium	274,54	<b>296,50</b>	1

**PLATEAUX - PANNEAUX - PORTES**

<b>D0</b>	Plateau pour modules L 90 cm	D0.GT	verre trasp.	35,65	<b>38,50</b>	2-3
		D0.GS	verre dépoli	47,69	<b>51,51</b>	2-3
		D0.G1	verre blanc	66,20	<b>71,50</b>	2-3

<b>D1</b>	Plateau pour modules L 60 cm	D1.GT	verre trasp.	26,39	<b>28,50</b>	2-3
		D1.GS	verre dépoli	32,87	<b>35,50</b>	2-3
		D1.G1	verre blanc	44,91	<b>48,50</b>	2-3

<b>E0</b>	Panneau diviseur, modules h 40 x L 90 cm	E0.01	blanc	34,26	<b>37,00</b>	1-6
<b>E1</b>	Panneau diviseur, modules h 40 x L 60 cm	E1.01	blanc	20,37	<b>22,00</b>	1-6

<b>F0</b>	Panneau latéral, modules h 40 cm	F0.01	blanc	29,63	<b>32,00</b>	1-6
-----------	----------------------------------	-------	-------	-------	--------------	-----

<b>G0</b>	Couple de portes coulissantes L 90 cm	G0.01	blanc	83,80	<b>90,50</b>	1-6
-----------	---------------------------------------	-------	-------	-------	--------------	-----



**2702 BOOX DOPPIO - EXEMPLES DE COMPOSITIONS****BOOX Biblioteca**3.109,26 **3.358,00**

Plateaux en verre dépoli,  
panneaux latéraux et diviseurs en méthacrylate.  
Patins standard

184 x 82 x h 186 cm

**BOOX Biblioteca**2.612,04 **2.821,00**

Plateaux en verre dépoli,  
panneaux latéraux et diviseurs en méthacrylate.  
Patins standard

274 x 82 x h 100 cm

**BOOX Biblioteca**4.701,85 **5.078,00**

Plateaux en verre dépoli,  
panneaux latéraux et diviseurs en méthacrylate.  
Patins standard

364 x 82 x h 186 cm

**BOOX Biblioteca**7.030,56 **7.593,00**

Plateaux en verre dépoli,  
panneaux latéraux et diviseurs en méthacrylate.  
Patins standard

364 x 82 x h 229 cm

## BOOX - COMPOSANTS INDIVIDUELS

### 2700 - 2702



<b>Tige verticale, modules h 40 cm</b>	<b>Y0.40</b>	aluminium	7,87	<b>8,50</b>	1
--	--------------	-----------	------	-------------	---

<b>Tige horizontale, modules L 90 cm</b>	<b>X0.90</b>	aluminium	22,22	<b>24,00</b>	1
--	--------------	-----------	-------	--------------	---

<b>Tige horizontale, modules L 60 cm</b>	<b>X0.60</b>	aluminium	16,20	<b>17,50</b>	1
--	--------------	-----------	-------	--------------	---

<b>Patin standard réglable h 9,5 - 11,5 cm</b>	<b>P0. ..</b>	aluminium	14,81	<b>15,99</b>	1
--	---------------	-----------	-------	--------------	---

<b>Patin haut réglable h 19,0 - 21,0 cm</b>	<b>PH. ..</b>	aluminium	14,81	<b>15,99</b>	1
---	---------------	-----------	-------	--------------	---

### 2700

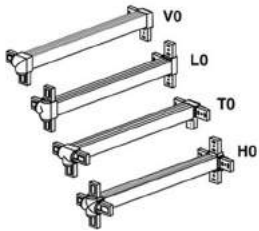

<b>Traverse de profondeur d'angle</b>	<b>V0.45</b>	aluminium	34,72	<b>37,50</b>	1
---------------------------------------	--------------	-----------	-------	--------------	---

<b>Traverse de profondeur latérale</b>	<b>L0.45</b>	aluminium	31,48	<b>34,00</b>	1
--	--------------	-----------	-------	--------------	---

<b>Traverse de profondeur interne supérieure</b>	<b>T0.45</b>	aluminium	31,48	<b>34,00</b>	1
--	--------------	-----------	-------	--------------	---

<b>Traverse de profondeur interne</b>	<b>H0.45</b>	aluminium	36,11	<b>39,00</b>	1
---------------------------------------	--------------	-----------	-------	--------------	---

### 2702



<b>Tige horizontale, modules L 90 cm</b>	<b>X0.90</b>	aluminium	22,22	<b>24,00</b>	1
--	--------------	-----------	-------	--------------	---

<b>Tige horizontale, modules L 60 cm</b>	<b>X0.60</b>	aluminium	16,20	<b>17,50</b>	1
--	--------------	-----------	-------	--------------	---

<b>Tige horizontale interne, modules L 90 cm</b>	<b>OX.90</b>	aluminium	17,13	<b>18,50</b>	1
--	--------------	-----------	-------	--------------	---

<b>Tige horizontale interne, modules L 60 cm</b>	<b>OX.60</b>	aluminium	12,96	<b>14,00</b>	1
--	--------------	-----------	-------	--------------	---

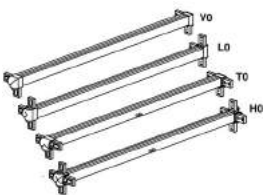

<b>Traverse de profondeur d'angle</b>	<b>V0.82</b>	aluminium	42,59	<b>46,00</b>	1
---------------------------------------	--------------	-----------	-------	--------------	---

<b>Traverse de profondeur latérale</b>	<b>L0.82</b>	aluminium	39,81	<b>42,99</b>	1
--	--------------	-----------	-------	--------------	---

<b>Traverse de profondeur interne supérieure</b>	<b>T0.82</b>	aluminium	39,81	<b>42,99</b>	1
--	--------------	-----------	-------	--------------	---

<b>Traverse de profondeur interne</b>	<b>H0.82</b>	aluminium	44,91	<b>48,50</b>	1
---------------------------------------	--------------	-----------	-------	--------------	---

### 155. Joint de sécurité pour fixation au mur

Acier verni



<b>4 x 4 x h 7 cm</b>	<b>00.AN</b>	aluminium	15,74	<b>17,00</b>	1
-----------------------	--------------	-----------	-------	--------------	---

Le joint de sécurité optionnelle pour fixation au mur est indiquée pour tous les modèles Boox

**2700. BOOX**

45 cm

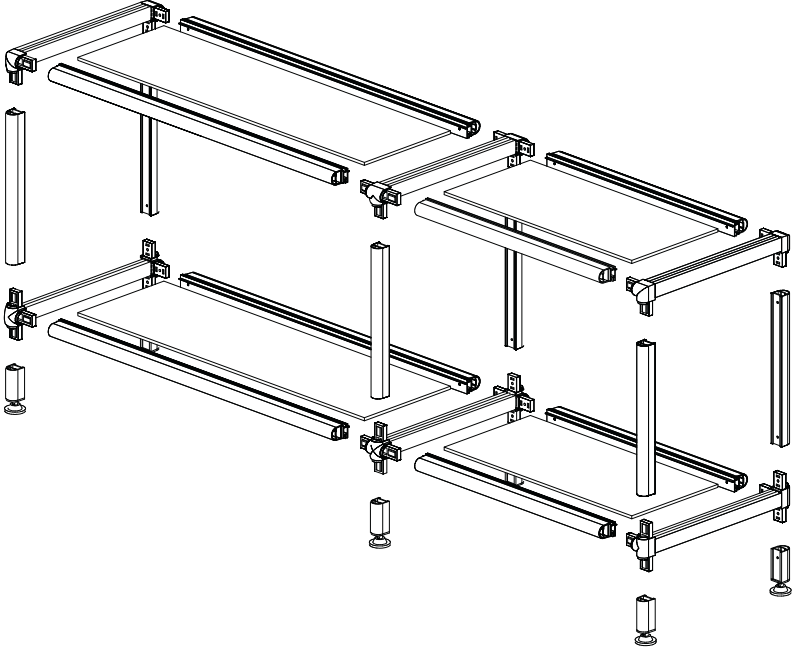
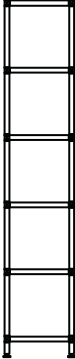

**2702. BOOX DOPPIO**

82 cm

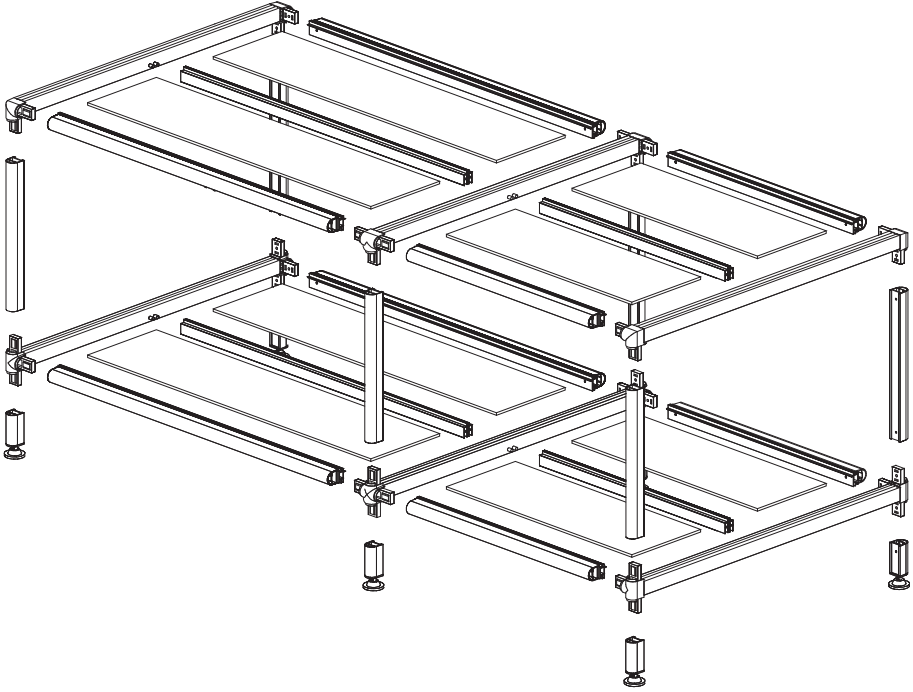
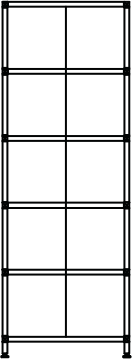



[www.rexite.it](http://www.rexite.it)

**REXITE srl** 7, via Edison  
I-20090 CUSAGO (Milano) ITALY  
e-mail [info@rexite.it](mailto:info@rexite.it)  
telephone +39 02 9039 0013